

DAIKIN

INVERTER

DAIKIN ROOM AIR CONDITIONER

Руководство по експлуатации

FVXM25FV1B9

FVXM35FV1B9

FVXM50FV1B9

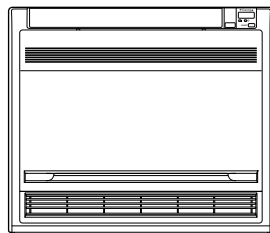

СОДЕРЖАНИЕ

ПРОЧТИТЕ ПЕРЕД НАЧАЛОМ ЭКСПЛУАТАЦИИ

Меры предосторожности	2
Наименования деталей	6
Подготовка перед эксплуатацией	9
Рабочая область	11

ЭКСПЛУАТАЦИЯ

Работа в режимах АВТО · ОСУШЕНИЕ · ОХЛАЖД. · НАГРЕВ · ВЕНТИЛЯЦ.	12
Регулировка направления воздушного потока	14
Работа в режиме ПОВЫШЕННОЙ МОЩНОСТИ	16
ТИХАЯ РАБОТА НАРУЖНОГО АГРЕГАТА	17
ЭКОНОМИЧНЫЙ РЕЖИМ	18
Работа ТАЙМЕРА	19
Работа НЕДЕЛЬНОГО ТАЙМЕРА	21
Примечание для мультисистемы	26

УХОД

Уход и очистка	28
----------------------	----

ПОИСК НЕИСПРАВНОСТЕЙ

Поиск неисправностей	31
----------------------------	----

ПРИМЕЧАНИЕ

Оригинальный текст инструкций представлен на английском языке.
Текст на других языках является переводом с оригинала.

Меры предосторожности

- Храните это руководство в легкодоступном для оператора месте.
- Перед эксплуатацией блока тщательно ознакомьтесь с описанными в настоящем руководстве мерами предосторожности.
- Данное устройство может использоваться специалистами или обученными пользователями в магазинах, на предприятиях легкой промышленности, на фермах, либо неспециалистами для коммерческих и бытовых нужд.
- Уровень звукового давления: менее 70 дБ(А).
- Описываемые здесь меры предосторожности обозначены пометками ПРЕДУПРЕЖДЕНИЕ и ПРЕДОСТЕРЕЖЕНИЕ. Оба они содержат важную информацию, относящуюся к безопасности. Обязательно соблюдайте все без исключения меры предосторожности.



ПРЕДУПРЕЖДЕНИЕ

Точно выполняйте эти инструкции. В противном случае блок может стать причиной повреждения имущества, травм персонала или смерти.



ПРЕДОСТЕРЕЖЕНИЕ

Точно выполняйте эти инструкции. В противном случае блок может стать причиной незначительного или умеренного повреждения имущества или травм персонала.



Не допускается ни при каких обстоятельствах.



Внимательно соблюдайте инструкции.



Проверьте наличие заземления.



Ни в коем случае не допускайте увлажнения кондиционера (включая дистанционный блок управления).



Ни в коем случае не прикасайтесь к кондиционеру (включая дистанционный блок управления) влажными руками.



Модели FVXM заполнены хладагентом R32.



ПРЕДУПРЕЖДЕНИЕ



- Оборудование должно храниться так, чтобы предотвратить механические повреждения, в хорошо вентилируемом помещении без непрерывно работающих источников воспламенения (например, открытый огонь, работающее газовое устройство или электронагреватель). Размер помещения должен соответствовать значению, указанному в руководстве по монтажу.
- Чтобы предотвратить пожар, взрыв или травму, не эксплуатируйте блок, если рядом с ним обнаружены вредные газы (например, горючие или агрессивные).
- Остерегайтесь длительного прямого воздействия потока холодного воздуха на свое тело. Избегайте переохлаждения.
- Не допускайте попадания пальцев, карандашей и т.п. в воздухозаборное и воздуховыпускное отверстие, а также под лопасти вентилятора. Соприкосновение с быстро вращающимися лопастями вентилятора кондиционера может привести к травме или повреждению изделия.
- Не пытайтесь самостоятельно отремонтировать, демонтировать, повторно установить или модифицировать кондиционер, поскольку это может привести к утечке воды, поражению электрическим током или пожару.
- Не распыляйте горючие газы (такие как лаки для волос, инсектициды и т. д.) вблизи блока.
- Не протирайте блок бензином или растворителем. Это может стать причиной образования трещин, поражения электрическим током или пожара.
- При монтаже, перемещении или ремонте не используйте хладагент, отличный от указанного на наружном агрегате. Использование других хладагентов может привести к неправильной работе или повреждению блока, а также к травмам персонала.
- Не следует работать с кондиционером влажными руками во избежание поражения электрическим током.
- Не промывайте кондиционер водой, так как это может привести к поражению электрическим током или пожару.
- Не следует ставить емкости с водой (вазы и т.п.) на блок, так как это может привести к поражению электрическим током или пожару.



Меры предосторожности



ПРЕДУПРЕЖДЕНИЕ

- Остерегайтесь возгорания в случае утечки хладагента. Если кондиционер неисправен, то есть, не охлаждает и не нагревает воздух, причиной этому может быть утечка хладагента. Обратитесь к своему дилеру за помощью. Хладагент внутри кондиционера безопасен и обычно не протекает. Однако в случае утечки, контакт хладагента с открытой горелкой, нагревателем или плитой может привести к появлению токсичного газа или к возгоранию. Не используйте кондиционер, пока квалифицированный обслуживающий персонал не подтвердит устранение утечки. 
- Не пытайтесь самостоятельно производить монтаж и ремонт кондиционера. Некачественное проведение работ по усовершенствованию, ремонту и техобслуживанию может привести к неисправности, утечке воды, поражению электрическим током и пожару. Для выполнения монтажных работ и работ по обслуживанию обращайтесь к своему дилеру или квалифицированным специалистам.
- Следует обязательно установить прерыватель замыкания на землю. Отсутствие прерывателя утечки на землю может явиться причиной поражения электрическим током или пожара.
- Кондиционер должен быть заземлен. Ненадежное заземление может привести к поражению электрическим током. Провод заземления нельзя подключать к газовым и водопроводным магистралям, громоотводам и заземлению телефонных линий. 



ПРЕДОСТЕРЕЖЕНИЕ

- Запрещается использование кондиционера в целях, отличных от его прямого назначения. Запрещается использовать кондиционер для таких специфических целей, как охлаждение высокоточных приборов, продуктов питания, уход за животными, растениями и произведениями искусства. 
- Не подвергайте растения и животных прямому воздействию воздушного потока, поступающего из блока, поскольку это может привести к негативным последствиям.
- Не располагайте приборы, которые вырабатывают открытый огонь, в местах, на которые попадает воздушный поток из блока, поскольку это может ухудшить работу горелки.
- Не закрывайте воздухозаборные и воздуховыпускные отверстия. Ослабление воздушного потока может стать причиной низкой производительности или возникновения неисправностей.
- Не садитесь на наружный агрегат, не кладите на него предметы и не тяните агрегат. Это может привести к несчастным случаям, таким как падение или опрокидывание, что, в свою очередь, может стать причиной травмы, сбоев в работе или повреждения оборудования.
- Не помещайте предметы, которые могут быть повреждены под действием влаги, под внутренним блоком. При определенных условиях конденсация на основном блоке или трубах с хладагентом, загрязненный воздушный фильтр или засоренный дренаж могут вызвать капание, что приведет к загрязнению или выходу из строя указанных предметов.
- После длительного использования проверьте подставку и ее крепление на предмет возможного повреждения. Если повреждение не устранить, блок может упасть и травмировать человека.
- Во избежание травмы не прикасайтесь к воздухозаборному отверстию или алюминиевым ребрам внутреннего или наружного агрегата.
- Устройство не предназначено для использования маленькими детьми или слабыми людьми без наблюдения. Это может привести к телесным повреждениям и причинению вреда здоровью.
- Данный прибор может использоваться детьми возрастом от 8 лет и выше и лицами с ограниченными физическими, сенсорными или умственными способностями или с недостатком опыта и знаний, если они получили указания или инструкции относительно безопасного использования прибора и осознают, связанные с этим опасности.
- Дети не должны играть с прибором.
- Очистка и выполняемое пользователем техническое обслуживание не должны проводиться детьми без наблюдения.
- Не допускайте сотрясаний внутреннего и наружного агрегата, поскольку это может привести к повреждению изделия.
- Легковоспламеняющиеся предметы, такие как аэрозольные баллончики, следует размещать не ближе, чем на расстоянии 1 м от отверстия для выпуска воздуха.
- Аэрозольные баллончики могут взрываться в результате воздействия горячего воздуха из внутреннего или наружного агрегата.
- Не допускайте, чтобы домашние животные мочились на кондиционер. В противном случае возможны поражение электрическим током или пожар.

Меры предосторожности



ПРЕДОСТЕРЕЖЕНИЕ

- Не промывайте кондиционер водой, так как это может привести к поражению электрическим током или пожару.
- Не следует ставить емкости с водой (вазы и т.п.) на блок, так как это может привести к поражению электрическим током или пожару.
- Не выключайте автоматический выключатель, если не чувствуется запаха гари или при выполнении ремонта, осмотра или очистки блока.
В противном случае невозможно обнаружение утечки хладагента.
- Не распыляйте горючие вещества (такие как лаки для волос, инсектициды и т. д.) вблизи блока.
Это может привести к поражению электрическим током, пожару или неправильному срабатыванию датчика утечки хладагента.
- Не устанавливайте в герметически закрытых помещениях, таких как звукоизолированные камеры и помещения с герметичной дверью.
- Не устанавливайте в местах, заполненных дымом, газом, химическими реагентами и т. д. Датчики внутри внутреннего агрегата могут обнаруживать эти вещества и ошибочно оповещать об утечке хладагента.
- Этот блок для безопасности оснащен детектором утечки хладагента. Чтобы обеспечить их работу, на блок после монтажа должно постоянно подаваться электропитание за исключением коротких интервалов времени для обслуживания.
- Этот блок оснащается средствами защиты с электропитанием. Чтобы обеспечить их работу, на блок после монтажа должно постоянно подаваться электропитание за исключением коротких интервалов времени для обслуживания.



ПРЕДОСТЕРЕЖЕНИЕ

- Во избежание уменьшения содержания кислорода обеспечьте адекватную вентиляцию помещения, если вместе с кондиционером в нем применяется оборудование, использование которого связано с возникновением открытого огня.
 - Перед чисткой остановите кондиционер и выключите автоматический выключатель или выньте шнур электропитания из сетевой розетки. В противном случае может произойти поражение электрическим током или травмирование.
После очистки без задержки включите автоматический выключатель питания.
 - Подключайте кондиционер только к указанной цепи электропитания. Отличные от указанного источники питания могут стать причиной поражения электрическим током, перегрева и пожара.
 - Отрегулируйте сливной шланг, чтобы обеспечить плавный слив. Неправильный слив может вызвать намокание мебели, здания и т.п.
 - Не размещайте предметы в непосредственной близости от наружного блока и не позволяйте листьям и другому мусору скапливаться вокруг блока. Листья могут стать местом обитания мелких животных, которые способны проникнуть в блок. Оказавшись в блоке, такие организмы могут вызвать сбои в его работе, задымление или возгорание при вступлении в контакт с электрическими деталями.
 - Не размещайте предметы рядом с внутренним агрегатом.
 - Они могут оказать негативное влияние на характеристики, качество и срок службы кондиционера.
 - Оборудование должно быть недоступно детям, чтобы они не играли с устройствами.
- Не работайте с кондиционером влажными руками.



- Не мойте внутренний агрегат с чрезмерным количеством воды, используйте только незначительно увлажненную ткань.



Меры предосторожности



ПРЕДОСТЕРЕЖЕНИЕ

- Не размещайте сосуды с водой или другие предметы на блоке. Вода может проникнуть в блок и привести к уменьшению сопротивления электрической изоляции. В результате возможно поражение электрическим током.

См. главу "Возможные неисправности и способы их устранения" (стр. 31) данного руководства.

Соответствующее действие выбирается в зависимости от серьезности ситуации.

Место установки.

- Перед монтажом кондиционера в следующих типах окружающих сред проконсультируйтесь с дилером.
 - Окружающая среда, в которой присутствует масло, водяной пар или сажа.
 - Окружающая среда с соленой атмосферой, например прибрежные зоны.
 - Места где происходит образование сероводорода, такие как термальные минеральные источники.
 - Места, в которых снег может заблокировать наружный агрегат.
 - Внутренний блок должен находиться на удалении не менее одного метра от телевизора или радиоприемника (блок может создавать помехи изображению или звуку).
 - Устанавливайте внутренний агрегат так, чтобы расстояние между датчиками пожарной сигнализации и воздуховыпускным отверстием внутреннего агрегата составляло не менее 1,5 м.

Вода из наружного агрегата должна сливаться в место с нормальным дренажом.

Учитывайте неудобство для соседей вследствие шума.

- Для монтажа выберите место, которое удовлетворяет следующим требованиям.
 - Выберите место, достаточно прочное, чтобы выдержать вес агрегата, где не будет усиливаться шум от работы и вибрация.
 - Место, в котором выпускаемый из наружного агрегата воздух или шум от работы не будут создавать неудобства для соседей.

Электротехнические работы.

- Для питания кондиционера используйте отдельную цепь электропитания.
- Во избежание опасности вследствие непреднамеренного сброса термовыключателя, данное устройство НЕ ДОЛЖНО подключаться к внешнему переключателю, например, таймеру, или к цепи, которая регулярно включается и выключается поставщиком электроэнергии.

Перемещение системы.

- Для перемещения кондиционера в другое место требуются специальные знания и опыт. Обратитесь к дилеру, если требуется выполнить перемещение или модернизацию.

Наименования деталей

■ Внутренний агрегат

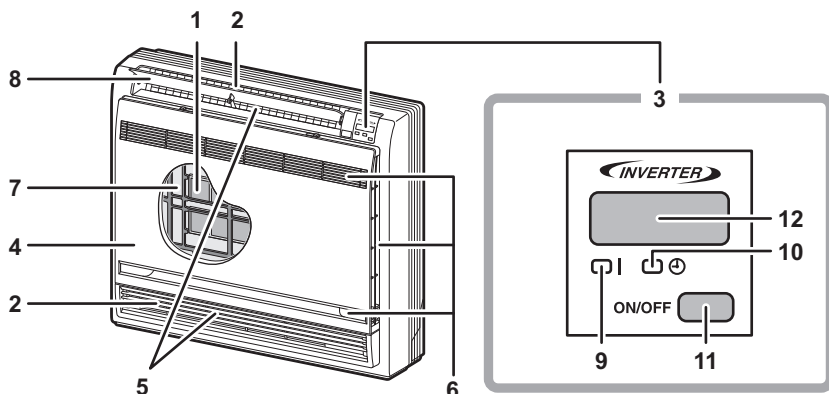

■ Открытие лицевой панели

Правила открытия лицевой панели: (стр. 28.)

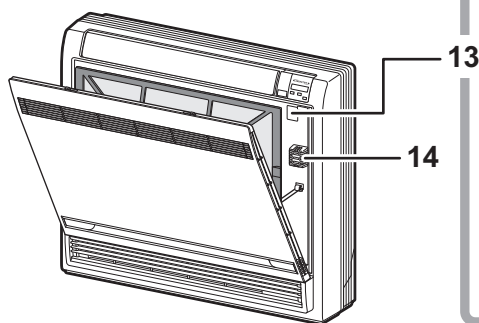

Переключатель выбора воздуховыпускного отверстия

- Эта настройка соответствует выпуску воздуха только из верхнего отверстия.
- Эта настройка автоматически определяет схему воздушных потоков в зависимости от режима и условий.
- Эта настройка рекомендуется.

- Блок отгружается с завода-изготовителя с этой настройкой.

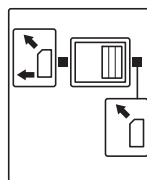

⚠ ПРЕДОСТЕРЕЖЕНИЕ

Перед открытием лицевой панели обязательно прекратите работу и переведите выключатель в положение ВЫКЛ.

При включенном питании возможно вращение внутреннего вентилятора, что может привести к травме.

■ Внутренний агрегат

1. Апатитно-титановый фильтр для устранения запахов:

- Эти фильтры прикрепляются внутри воздушных фильтров.

2. Воздуховыпускное отверстие

3. Отображать

4. Лицевая панель

5. Вертикальные лопасти (жалюзи): (стр. 14.)

- Жалюзи находятся внутри отверстия для выпуска воздуха.

6. Воздухозаборное отверстие

7. Воздушный фильтр

8. Горизонтальные лопасти (створки): (стр. 14.)

9. Индикатор работы (зеленый)

10. Лампочка ТАЙМЕР (желтый): (стр. 19.)

11. Переключатель ВКЛ/ВЫКЛ комнатного блока:

- Нажмите на этот переключатель один раз, чтобы начать работу. Нажмите еще раз, чтобы прекратить работу.

- Режим работы см. в следующей таблице.

Модель	Режим	Настройка температуры	Скорость потока воздуха
ТОЛЬКО ДЛЯ ОХЛАЖДЕНИЯ	ОХЛАЖДЕНИЕ	22°C	АВТО
С ТЕПЛОТЫМ НАСОСОМ	АВТО	25°C	АВТО

- Этот переключатель полезен, когда отсутствует пульт ДУ.

12. Приемник сигнала:

- Он принимает сигналы от пульта ДУ.
- Когда блок принимает сигнал, он формирует короткий звуковой сигнал.
 - Начало работы два коротких звуковых сигнала
 - Настройки изменены короткий звуковой сигнал
 - Прекращение работы длинный звуковой сигнал

13. Селекторный переключатель выпуска воздуха: (стр. 15.)

14. Датчик температуры в помещении:

- Он измеряет температуру воздуха рядом с блоком.

■ Наружный агрегат

Класс 25/35

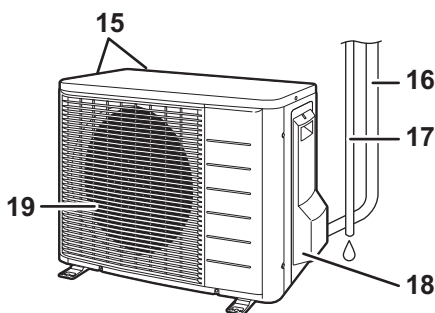

Класс 50

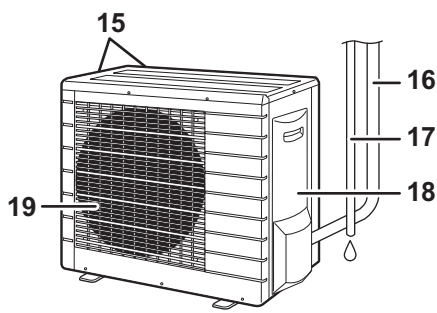

■ Наружный агрегат

15. Впуск воздуха: (на задней и боковой панели)

16. Трубопроводы хладагента и проводка между агрегатами

17. Сливной шланг

Внешний вид наружного агрегата для некоторых моделей может отличаться.

18. Клемма заземления:

- Находится под этой крышечкой.

19. Воздуховыпускное отверстие

■ Пульт дистанционного управления

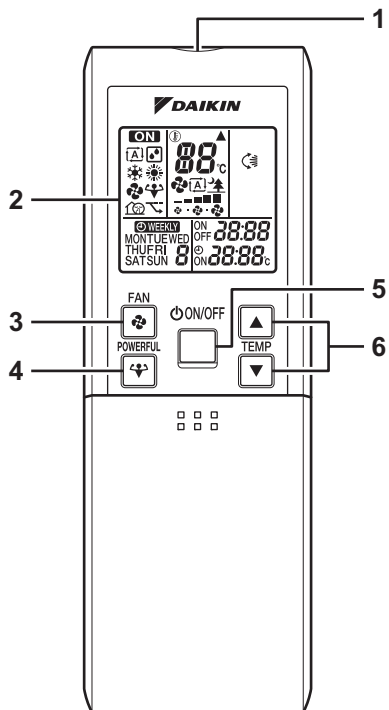

<ARC452A1>



<Откройте крышку>

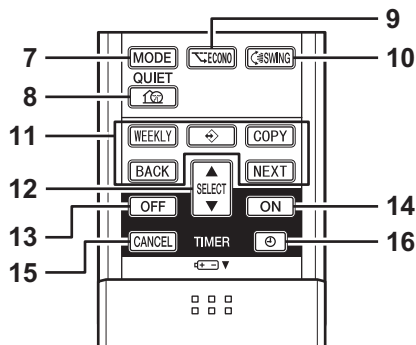

1. Передатчик сигналов:

- Передает сигналы во внутренний агрегат.

2. Экран:

- Отображаются текущие параметры. (На этом рисунке с целью объяснения показаны все элементы дисплея.)

3. Кнопка настройки ВЕНТИЛЯТОРА:

- Выбирается заданная скорость воздушного потока.

4. Кнопка УСИЛЕННЫЙ режим:

- операции УСИЛЕННЫЙ режим (стр. 16.)

5. Кнопка Включения/Выключения:

- Нажмите эту кнопку один раз, чтобы начать работу. Нажмите еще раз, чтобы прекратить работу.

6. Кнопки регулировки ТЕМПЕРАТУРЫ:

- Изменяется заданная температура.

7. Кнопка выбора РЕЖИМА:

- Выбирается режим работы. (АВТО/ОСУШЕНИЕ/ОХЛАЖД./НАГРЕВ/ВЕНТИЛЯЦ.) (стр.12.)

8. Кнопка НИЗКИЙ УРОВЕНЬ ШУМА:

- операции НАРУЖНОГО БЛОКА С НИЗКИМ УРОВНЕМ ШУМА (стр. 17.)

9. Кнопка ЭКОНОМ:

- Работа в режиме ЭКОНОМ (стр. 18.)

10. Кнопка КАЧАНИЯ:

- Корректировка направления воздушного потока. (стр. 14.)

11. Кнопка ЕЖЕНЕДЕЛЬНО/ПРОГРАММИРОВАНИЕ/КОПИРОВАТЬ/НАЗАД/СЛЕДУЮЩИЙ:

- Работа в режиме ЕЖЕНЕДЕЛЬНЫЙ ТАЙМЕР (стр. 21.)

12. Кнопка ВЫБОР:

- Изменяются настройки ТАЙМЕРА ВКЛЮЧЕНИЯ/ВЫКЛЮЧЕНИЯ и НЕДЕЛЬНОГО ТАЙМЕРА. (стр. 19, 21.)

13. Кнопка ТАЙМЕР Выкл:

- (стр. 19.)

14. Кнопка ТАЙМЕР Вкл:

- (стр. 20.)

15. Кнопка отмены таймера CANCEL:

- Настройки таймера отменяются. (стр. 19, 20.)
- Не может использоваться для работы НЕДЕЛЬНОГО ТАЙМЕРА.

16. Кнопка ЧАСЫ:

- (стр. 10.)

Подготовка перед эксплуатацией

■ Для установки батареек

1. Сдвиньте и снимите переднюю крышку.
2. Установите две сухие батареи AAA.LR03 (щелочные).
3. Установите переднюю крышку на место.

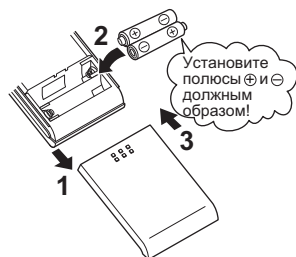

■ Использование пульта дистанционного управления

- Чтобы использовать пульт ДУ, направьте передатчик на внутренний агрегат. Если какой-либо предмет, например, штора, препятствует распространению сигналов между агрегатом и пультом ДУ, агрегат не работает.
- Не роняйте пульт ДУ. Не подвергайте его воздействию влаги.
- Связь возможна на расстоянии приблизительно до 7 м.



■ Для крепления держателя дистанционный блок управления на стене

1. Выберите место, из которого сигналы достигают блока.
2. Закрепите держатель на стене, колонне или на аналогичной поверхности винтами, которые приобретаются на месте.
3. Установите пульт ДУ в держатель.



ВНИМАНИЕ

■ Информация о батареях

- При замене используйте батареи такого же типа и заменяйте одновременно обе старые батареи.
- Если система не используется длительное время, извлеките батареи.
- Срок службы батарей составляет приблизительно один год. Однако, в случае потускнения дисплея пульта дистанционного управления и ухудшения дистанционного управления, замените обе две батарейки на новые батарейки размера AAA.LR03 (щелочные).
- В комплект поставки входят батареи для первоначального использования системы. Срок службы батарей может быть меньше в зависимости от даты изготовления кондиционера.

■ О пульте дистанционного управления

- Никогда не подвергайте пульт ДУ воздействию прямых солнечных лучей.
- Пыль на передатчике или приемнике сигналов уменьшает чувствительность. Удалите пыль мягкой тканью.
- Обмен сигналами может быть невозможен, если в помещении установлены люминесцентные лампы с электронным зажиганием (например, инверторные). В таком случае проконсультируйтесь в магазине.
- Если сигналы пульта дистанционного управления управляют другим оборудованием, переместите последнее в другое место или проконсультируйтесь в магазине.

Подготовка перед эксплуатацией

■ Установка часов

1. Нажмите "кнопку ЧАСОВ".

Отображается 0:00.

Мигает MON и ⌚.

2. Нажмите "кнопку ВЫБОР", чтобы установить текущий день недели.

3. Нажмите "кнопку ЧАСОВ".

Мигает ⌚.

4. Нажмите "кнопку ВЫБОР", чтобы установить текущее время.

Если удерживать нажатой кнопку "▲" или "▼", отображаемое время быстро увеличивается или уменьшается.

5. Нажмите "кнопку ЧАСОВ".

При нажатии кнопок на пульте дистанционного управления во время настройки внутренних часов комнатного блока необходимо всегда направлять пульт на комнатный блок.

Мигает ⌚.

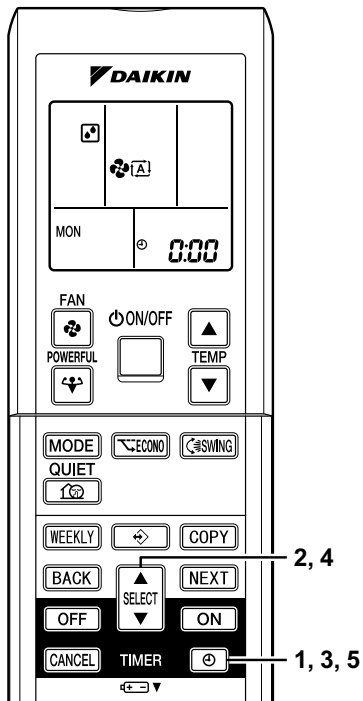

ПРИМЕЧАНИЕ

- Если внутренние часы комнатного блока не установлены на правильное время, ЕЖЕНЕДЕЛЬНЫЙ ТАЙМЕР будет работать неточно.

■ Включите автоматический выключатель

- Включение прерывателя приведет к закрытию заслонки. (Это нормальная процедура.)

■ Проверка Настроек пульта Дистанционного Управления

- Этот пульт дистанционного управления является общим для модели с тепловым насосом и модели только с охлаждением. Используйте микропереключатели на пульте дистанционного управления для установки модели с тепловым насосом или модели только с охлаждением.
- Руководствуйтесь следующими пояснениями и выполняйте настройку, как показано на рисунке.
 - Для заказчиков модели с тепловым насосом: Установите в H/P
 - Для заказчиков модели только с охлаждением: Установите в C/O

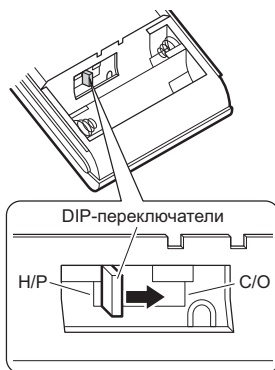

Рабочая область

■ Советы для энергосбережения

- Необходимо позаботиться, чтобы помещение не охлаждалось (прогревалось) слишком сильно.

Заданная на среднем уровне температура способствует энергосбережению.

- Закрывайте окна шторами или жалюзи.

Если не допускать проникновения солнечного света и наружного воздуха, эффективность охлаждения (нагрева) увеличивается.

- Засоренные фильтры приводят к неэффективной работе и бесполезному расходу энергии. Очищайте их приблизительно один раз в две недели.

Рекомендуемое установочное значение температуры
Для охлаждения: 26°C – 28°C
Для нагрева: 20°C – 24°C

■ Примечания

- Используйте кондиционер в следующих условиях.

Наружные блоки		Охл		Нагр.	
RXM25~50	Температура снаружи	-10~46°C DB		-15~24°C DB	-15~18°C WB
	Температура в помещении	18~32°C DB	14~23°C WB	10~30°C DB	
2MXM40~50 3MXM40~68 4MXM68/80 5MXM90	Температура снаружи	-10~46°C DB		-15~24°C DB	-15~18°C WB
	Температура в помещении	18~32°C DB	14~23°C WB	10~30°C DB	
RXTP25~35	Температура снаружи	-10~46°C DB		-25~24°C DB	-25~18°C WB
	Температура в помещении	18~32°C DB	14~23°C WB	10~30°C DB	
Влажность в помещении: макс. 80% ^(a)					

DB: Температура сухого термометра

WB: Температура смоченного термометра

^(a) Во избежание образования конденсата и капания воды из агрегата. Если температура или влажность выходит из этого диапазона, могут сработать защитные устройства и кондиционер перестанет работать.

Если эксплуатация продолжается за пределами этого диапазона:

- В случае эксплуатации за пределами этого диапазона влажности или температуры защитное устройство может выключить систему.
- Защитное устройство может сработать и выключить кондиционер. (В мультисистеме оно может выключить только наружный агрегат.)
- На внутреннем агрегате может образовываться конденсат, который может вытекать

Работа в режимах АВТО · ОСУШЕНИЕ · ОХЛАЖД. · НАГРЕВ · ВЕНТИЛЯЦ.

Кондиционер работает в выбранном пользователем режиме. После следующего включения кондиционер будет работать в таком же режиме.

■ Начало работы

1. Нажмите "кнопку селектор РЕЖИМА" и выберите режим работы.

- После каждого нажатия кнопки выбирается следующий режим в последовательности.

Ⓐ: АВТОМАТИЧЕСКИЙ

☐: СУШКА

❄: ОХЛАЖДЕНИЕ

☀: НАГРЕВ

🌀: ВЕНТИЛЯТОР

Модель только для охлаждения

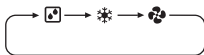

Модель с тепловым насосом

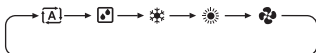

2. Нажмите "кнопку Включение/Выключение".

- Светится индикатор РАБОТЫ.

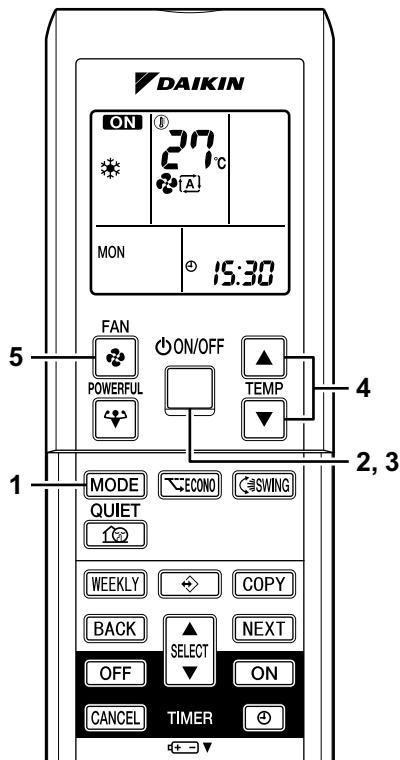

■ Прекращение работы

3. Нажмите "кнопку Включение/Выключение" еще раз.

- Индикатор РАБОТЫ гаснет.

■ Для изменения уставки температуры

4. Нажмите "кнопку регулировки ТЕМПЕРАТУРЫ".

Режим ОСУШЕНИЕ или ВЕНТИЛЯЦИЯ	Режим АВТО, ОХЛАЖДЕНИЕ или НАГРЕВ
Заданную температуру невозможно изменить.	Нажимайте "▲" для повышения температуры и "▼" для понижения температуры.
	Задайте нужную температуру. <div style="text-align: center;"> </div>

Работа в режимах АВТО · ОСУШЕНИЕ · ОХЛАЖД. · НАГРЕВ · ВЕНТИЛЯЦ.

■ Изменение заданной скорости воздушного потока

5. Нажмите кнопку настройки вентилятора FAN.

Режим ОСУШЕНИЕ	Режим АВТО, ОХЛАЖДЕНИЕ, НАГРЕВ или ВЕНТИЛЯЦИЯ
Заданную скорость воздушного потока невозможно изменить.	Имеется пять доступных уровней регулировки скорости воздушного потока от "☼" до "☼" и дополнительно "A" "☼". 

- Тихая работа внутреннего агрегата

Когда для воздушного потока выбран вариант режим "☼", шум от внутреннего агрегата уменьшается.

Используйте этот режим, чтобы уменьшить шум.

ПРИМЕЧАНИЕ

■ Примечания относительно работы в режиме НАГРЕВ

- Поскольку этот кондиционер нагревает помещение, забирая тепло снаружи, теплопроизводительность уменьшается при уменьшении температуры снаружи. При недостаточном нагреве совместно с кондиционером рекомендуется использовать другое нагревательное оборудование.
- Система теплового насоса нагревает помещение посредством циркуляции теплого воздуха во всех частях помещения. После переключения в режим нагрева требуется некоторое время, чтобы в помещении стало теплее.
- Во время нагрева возможно образование инея на наружном агрегате и уменьшение теплопроизводительности. В таком случае система переключается в режим размораживания для удаления инея.
- Во время размораживания горячий воздух не выходит из внутреннего агрегата.

■ Примечания относительно работы в режиме ОХЛАЖДЕНИЕ

- Этот кондиционер при охлаждении подает в помещение воздух, забираемый снаружи. Поэтому при высокой температуре снаружи производительность кондиционера падает.

■ Примечания относительно работы в режиме ОСУШЕНИЕ

- Компьютерная микросхема обеспечивает уменьшение влажности и по возможности поддерживает заданную температуру. Она автоматически регулирует температуру и скорость воздушного потока, поэтому ручная регулировка этих функций невозможна.

■ Примечания относительно работы в режиме АВТО

- В состоянии АВТО система выбирает задаваемое значение температуры и соответствующий режим работы (ОХЛАЖДЕНИЕ ИЛИ НАГРЕВ) в зависимости от температуры в помещении при включении в работу.
- Система регулярно автоматически выбирает новые параметры, чтобы температура в помещении соответствовала заданному пользователем значению.
- Чтобы отменить режим АВТО, вручную измените заданную температуру.

■ Примечание относительно заданной скорости воздушного потока

- При меньших значениях скорости воздушного потока, эффективность охлаждения (нагрева) также уменьшается.

Регулировка направления воздушного потока

Для повышения комфортности среды можно регулировать направление воздушного потока.

■ Регулировка горизонтальной лопасти (заслонки)

1. Нажмите "кнопку ПОВОРОТ" .

- На ЖКИ появляется ", а задвижки начинают поворачиваться.

2. Когда задвижка повернется до требуемого положения, нажмите "кнопку ПОВОРОТ" еще раз.

- Заслонки останавливаются.
- "" исчезнет с ЖКИ.

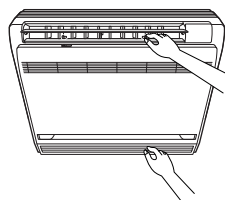
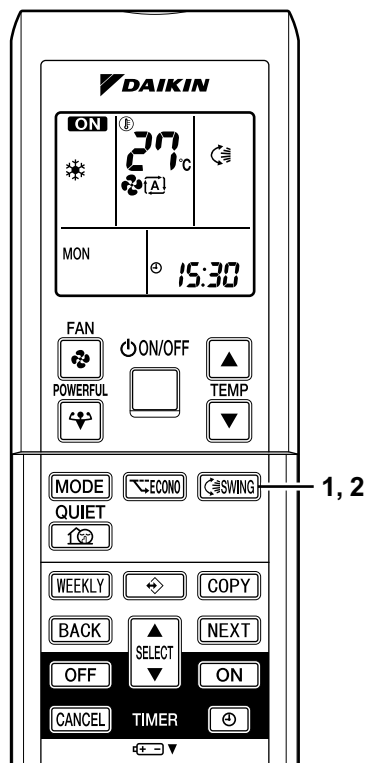

■ Регулировка вертикальных лопастей (жалюзи)

Удерживайте в нажатом состоянии кнопку и перемещайте жалюзи.

(Ручки предусмотрены на левой и на правой лопастях.)

Примечания по углам поворота створок и жалюзи

- Пока не выбрано положение "ПОВОРОТ", для получения оптимальных характеристик функционирования следует устанавливать створку под близким к горизонтали углом в режиме НАГРЕВ и в вертикальное положение в режиме СУШКА или ОХЛАЖДЕНИЕ.

■ ВНИМАНИЕ

- При ручной регулировке створки выключайте блок и используйте для перезапуска блока дистанционный блок управления.
- Будьте осторожны при регулировке жалюзи. Внутри отверстия для выпуска воздуха вентилятор вращается с большой скоростью.



Регулировка направления воздушного потока

■ Выбор воздушного потока

- Выбирайте воздушный поток согласно своим требованиям.

При установке переключателя воздушного потока в положение .

- Кондиционер автоматически выбирает соответствующую схему воздушных потоков в зависимости от режима работы/ситуации.

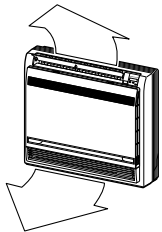
Режим работы	Ситуация	Схема воздушных потоков
Режим ОХЛАЖДЕНИЕ	<ul style="list-style-type: none">• При охлаждении помещения до нужного предела либо по истечении одного часа с момента включения кондиционера.	<ul style="list-style-type: none">• Во избежание прямого обдувания воздушным потоком людей осуществляется выпуск воздуха через верхнее отверстие, температура в помещении выравнивается.
	<ul style="list-style-type: none">• При запуске операции или в других ситуациях с недостаточным охлаждением помещения.	
Режим НАГРЕВ	<ul style="list-style-type: none">• Обычное время.	

- В режиме сушки для предотвращения прямого обдувания воздухом людей осуществляется выпуск воздуха через верхнее отверстие.

При установке переключателя выбора выпускного отверстия в положение .

- Независимо от режима работы или от ситуации воздух выдувается из верхнего выпускного отверстия.
- Пользуйтесь данным переключателем при желании переключить выпуск воздуха на нижнее отверстие. (Например, во время сна и когда ощущается поток холодного воздуха в режиме НАГРЕВ.)

ПРЕДОСТЕРЕЖЕНИЕ

- Не пытайтесь регулировать задвижку вручную.
- Ручная регулировка может привести к нарушению работы механизма или к просачиванию водяного конденсата через воздуховыпускные отверстия.

Работа в режиме ПОВЫШЕННОЙ МОЩНОСТИ

В УСИЛЕННОМ режиме эффект охлаждения (нагрева) быстро доводится до максимума в любом режиме работы. Можно получить максимальную производительность.

■ Начало работы в режиме ПОВЫШЕННОЙ МОЩНОСТИ

1. Нажмите кнопку режима повышенной мощности POWERFUL.

- Операция УСИЛЕННОГО режима завершается за 20 минут. Затем система работает с предыдущими параметрами, которые использовались перед переходом в режим ПОВЫШЕННОЙ МОЩНОСТИ.
- На ЖК-дисплее отображается "❄".
- Когда используется режим ПОВЫШЕННОЙ МОЩНОСТИ, некоторые функции недоступны.

■ Отмена режима ПОВЫШЕННОЙ МОЩНОСТИ

2. Нажмите кнопку режима повышенной мощности POWERFUL еще раз.

- "❄" исчезнет с ЖКИ.

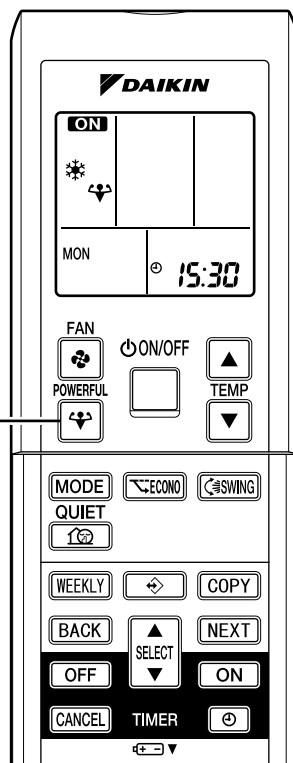

ПРИМЕЧАНИЕ

■ Примечания относительно работы в режиме ПОВЫШЕННОЙ МОЩНОСТИ

- УСИЛЕННЫЙ режим нельзя использовать вместе с режимами ЭКОНОМ или НИЗКИЙ УРОВЕНЬ ШУМА режимом. Приоритет имеет функция, соответствующая последней нажатой кнопке.
- Режим ПОВЫШЕННОЙ МОЩНОСТИ можно включить, только если блок работает. Нажатие кнопки отключения работы приводит к отмене настроек, и "❄" исчезает с ЖКИ.
- Режим ПОВЫШЕННОЙ МОЩНОСТИ не может увеличить мощность кондиционера, если кондиционер уже работает с максимальной мощностью.
- В режиме ОХЛАЖДЕНИЕ и НАГРЕВ
Чтобы увеличить до максимума эффективность охлаждения (нагрева), увеличивается производительность наружного агрегата и задается максимальная скорость воздушного потока.
Параметры температуры и воздушного потока невозможно изменить.
- В режиме ОСУШЕНИЕ
Заданное значение температуры уменьшается на 2,5°C, а скорость воздушного потока незначительно увеличивается.
- В режиме ВЕНТИЛЯЦИЯ
Задается максимальное значение скорости воздушного потока.
- При задании параметров с приоритетом для помещения
См. "Замечания по системе множественной конфигурации" (стр. 26.)

ТИХАЯ РАБОТА НАРУЖНОГО АГРЕГАТА

В режиме РАБОТЫ НАРУЖНОГО БЛОКА С НИЗКИМ УРОВНЕМ ШУМА понижается уровень шума наружного блока благодаря изменению частоты и скорости вентилятора в наружном блоке.
Эту функцию удобно использовать ночью.

■ Начало ТИХОЙ РАБОТЫ НАРУЖНОГО АГРЕГАТА

1. Нажмите "кнопку НИЗКИЙ УРОВЕНЬ ШУМА".

- На ЖК-дисплее отображается "🔇".

■ Отмена работы в ТИХОМ РЕЖИМЕ НАРУЖНОГО АГРЕГАТА

2. Повторно нажмите "кнопку НИЗКИЙ УРОВЕНЬ ШУМА".

- "🔇" исчезнет с ЖКИ.

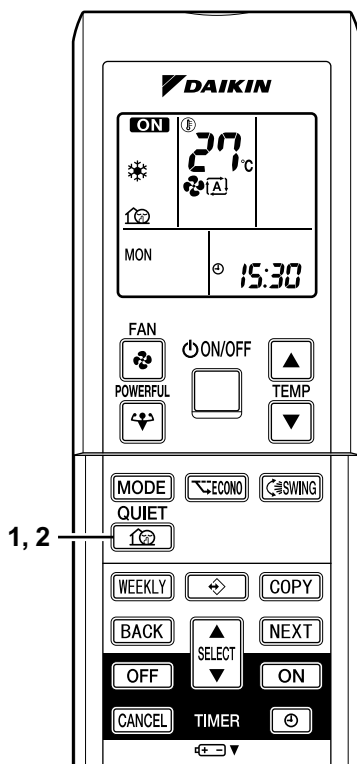

ПРИМЕЧАНИЕ

■ Примечание для режима РАБОТЫ НАРУЖНОГО БЛОКА С НИЗКИМ УРОВНЕМ ШУМА

- В системе множественной конфигурации данная функция действует при условии, что во всех работающих комнатных блоках активизирован режим РАБОТЫ НАРУЖНОГО БЛОКА С НИЗКИМ УРОВНЕМ ШУМА.
Однако для задания параметров с приоритетом для помещения обратитесь к "Замечанию по системе множественной конфигурации" (стр. 26.)
- Данная функция доступна в режимах ОХЛАЖДЕНИЕ, НАГРЕВ и АВТО.
(В режимах ВЕНТИЛЯТОР и СУШКА она не реализуется.)
- Не допускается одновременное использование режима ПОВЫШЕННОЙ МОЩНОСТИ и ТИХОГО РЕЖИМА НАРУЖНОГО АГРЕГАТА.
Приоритет имеет функция, соответствующая последней нажатой кнопке.
- Если при использовании режима РАБОТЫ НАРУЖНОГО БЛОКА С НИЗКИМ УРОВНЕМ ШУМА остановить кондиционер с помощью дистанционного блока управления или посредством выключателя ВКЛ/ВЫКЛ, на дисплее пульта дистанционного управления будет продолжать гореть "🔇".
- Режим ТИХОЙ РАБОТЫ НАРУЖНОГО БЛОКА не сможет понизить частоту или скорость вентилятора, если частота и скорость вентилятора уже достаточно низкие.

ЭКОНОМИЧНЫЙ РЕЖИМ

ЭКОНОМИЧНЫЙ РЕЖИМ обеспечивает эффективную работу посредством ограничения максимальной потребляемой мощности. Эта функция полезна, если требуется предотвратить срабатывание автоматического выключателя, когда изделие работает одновременно с другим оборудованием.

■ Начало работы в ЭКОНОМИЧНОМ РЕЖИМЕ

1. Нажмите "кнопку экономичного режима ECONO".

- На ЖК-дисплее отображается "⚡".

■ Отмена работы в ЭКОНОМИЧНОМ РЕЖИМЕ

2. Нажмите "кнопку экономичного режима ECONO" еще раз.

- "⚡" исчезнет с ЖКИ.

Потребляемые ток и мощность

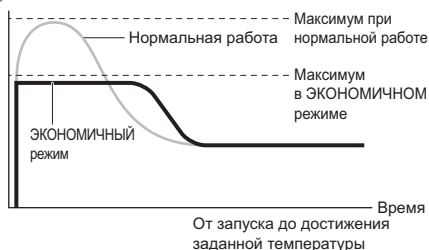

- Этот график приведен только в качестве иллюстрации.

* Максимальный рабочий ток и потребляемая мощность кондиционера в режиме ЭКОНОМ изменяются при подключении наружного блока.

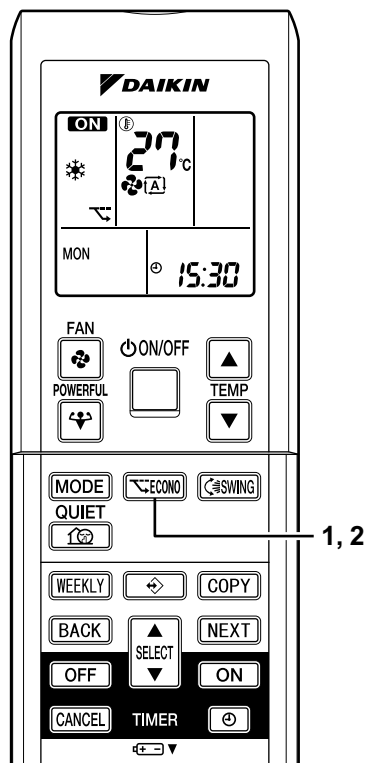

ПРИМЕЧАНИЕ

- ЭКОНОМИЧНЫЙ РЕЖИМ можно включить, только если агрегат работает. Нажатие кнопки отключения работы приводит к отмене настроек, и "⚡" исчезает с ЖКИ.
- В ЭКОНОМИЧНОМ РЕЖИМЕ эффективная работа обеспечивается посредством ограничения потребляемой мощности наружного агрегата (рабочая частота).
- ЭКОНОМИЧНЫЙ РЕЖИМ можно использовать в режимах АВТО, ОХЛАЖДЕНИЕ, ОСУШЕНИЕ и НАГРЕВ.
- Не допускается одновременное использование режима ПОВЫШЕННОЙ МОЩНОСТИ и ЭКОНОМИЧНОГО РЕЖИМА. Приоритет имеет функция, соответствующая последней нажатой кнопке.
- Потребляемая мощность может не снизиться даже при использовании режима ЭКОНОМ, если уровень потребляемой мощности и так низкий.

Работа ТАЙМЕРА

Функции таймера используются для автоматического включения или выключения кондиционера на ночь или в утренние часы. Можно совместно использовать ТАЙМЕР ВКЛЮЧЕНИЯ и ТАЙМЕР ВЫКЛЮЧЕНИЯ.

■ Использование ТАЙМЕРА ВЫКЛЮЧЕНИЯ

- Убедитесь в том, что часы настроены должным образом. В противном случае задайте текущее время. (стр. 10.)

1. Нажмите "кнопку ТАЙМЕРА ВЫКЛЮЧЕНИЯ".

Отображается **0:00**.

Мигает OFF.

2. Нажимайте "кнопку ВЫБОР" до тех пор, пока не высветится необходимое значение времени.

- При каждом нажатии одной из кнопок настройка времени увеличивается или уменьшается на 10 минут. Если удерживать нажатой одну из кнопок, настройка быстро изменяется.

3. Нажмите "кнопку ТАЙМЕРА ВЫКЛЮЧЕНИЯ" еще раз.

- Светится индикатор таймера.

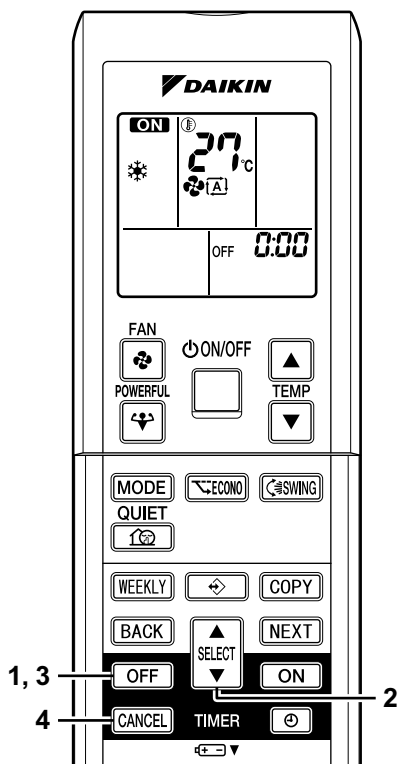
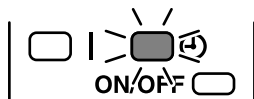

■ Для отмены операции ТАЙМЕР ВЫКЛ

4. Нажмите "кнопку отмены CANCEL".

- Индикатор ТАЙМЕР гаснет.

ПРИМЕЧАНИЕ

- Когда настроен ТАЙМЕР, текущее время не отображается.
- После настройки ТАЙМЕРА ВКЛЮЧЕНИЯ или ВЫКЛЮЧЕНИЯ заданное время сохраняется в памяти. (Память стирается, когда заменяются батареи пульта ДУ.)
- Если управление блоком осуществляется посредством таймера Включения/Выключения, фактическая продолжительность работы может изменяться в зависимости от введенного пользователем времени. (Максимальное значение составляет приблизительно 10 минут.)

■ РЕЖИМ НОЧНОЙ НАСТРОЙКИ

Если настроен ТАЙМЕР ВЫКЛЮЧЕНИЯ, заданное значение температуры автоматически регулируется (увеличивается на 0,5°C при ОХЛАЖДЕНИИ и уменьшается на 2,0°C при НАГРЕВЕ), чтобы предотвратить чрезмерное охлаждение (нагрев) и обеспечить приятный сон.

Работа ТАЙМЕРА

■ Для использования операции ТАЙМЕР ВКЛ

- Убедитесь в том, что часы настроены должным образом. В противном случае задайте текущее время. (стр. 10.)

1. Нажмите "кнопку ТАЙМЕРА ВКЛЮЧЕНИЯ".

Отображается 6:00.

Мигает ON.

2. Нажимайте "кнопку ВЫБОР" до тех пор, пока не высветится необходимое значение времени.

- При каждом нажатии одной из кнопок настройка времени увеличивается или уменьшается на 10 минут. Если удерживать нажатой одну из кнопок, настройка быстро изменяется.

3. Нажмите "кнопку ТАЙМЕРА ВКЛЮЧЕНИЯ" еще раз.

- Светится индикатор таймера.



■ Отмена ТАЙМЕРА ВКЛЮЧЕНИЯ

4. Нажмите "кнопку отмены CANCEL".

- Индикатор ТАЙМЕР гаснет.

■ Совместное использование ТАЙМЕРА ВКЛЮЧЕНИЯ и ТАЙМЕРА ВЫКЛЮЧЕНИЯ

- Ниже представлен пример настройки для случая совместного использования двух таймеров.

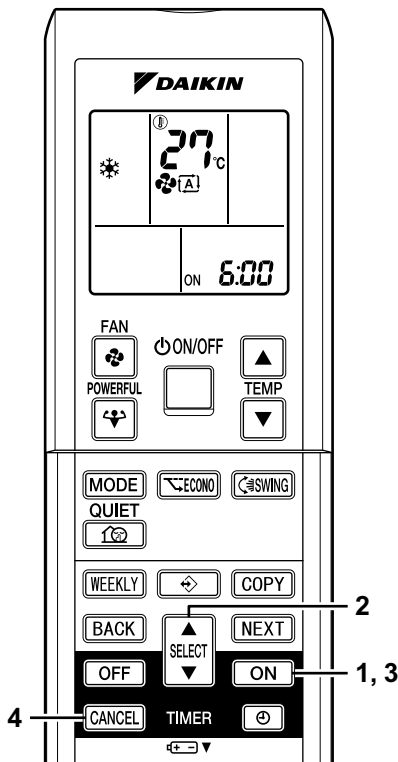

ВНИМАНИЕ

■ В следующих случаях настройте таймер повторно.

- После выключения автоматического выключателя.
- После отключения электропитания.
- После замены батарей в пульте ДУ.

Работа НЕДЕЛЬНОГО ТАЙМЕРА

Для каждого дня недели можно запрограммировать до 4 установок таймера. Удобно настраивать НЕДЕЛЬНЫЙ ТАЙМЕР в соответствии с образом жизни семьи.

■ Используйте в этих случаях НЕДЕЛЬНЫЙ ТАЙМЕР

Ниже приведен пример настройки ЕЖЕНЕДЕЛЬНОГО ТАЙМЕРА.

Пример: Одинаковые настройки таймера задаются с понедельника по пятницу. Другие настройки используются для выходных.

<p>[Понедельник]</p>	<p>Настройте таймер согласно программам 1-4. (см. стр. 22.)</p>
<p>С [вторника] по [пятницу]</p>	<p>Используйте режим копирования, чтобы задать настройки с вторника по пятницу, поскольку они соответствуют настройкам для понедельника. (см. стр. 24.)</p>
<p>[Суббота]</p>	<p>Отсутствуют настройки таймера</p>
<p>[Воскресенье]</p>	<p>Настройте таймер согласно программам 1-4. (см. стр. 22.)</p>

- Для НЕДЕЛЬНОГО ТАЙМЕРА можно задать до 4 настроек в день и до 28 настроек в неделю. Эффективное использование режима копирования упрощает сохранение настроек.
- Например, если использовать настройки ВКЛЮЧЕНИЕ-ВКЛЮЧЕНИЕ-ВКЛЮЧЕНИЕ-ВКЛЮЧЕНИЕ, можно задать расписание для режима работы и задать изменения температуры. Если использовать настройки ВЫКЛЮЧЕНИЕ-ВЫКЛЮЧЕНИЕ-ВЫКЛЮЧЕНИЕ-ВЫКЛЮЧЕНИЕ, для всех дней можно задать только время выключения. В этом случае кондиционер выключается автоматически, если пользователь забыл это сделать.

Работа НЕДЕЛЬНОГО ТАЙМЕРА

■ Использование режима ЕЖЕНЕДЕЛЬНЫЙ ТАЙМЕР

Режим настройки

- Убедитесь в том, что заданы день недели и время. В противном случае задайте день недели и время. (стр. 10.)



1. Нажмите "кнопку ".

- Отображается день недели и номер настройки для текущего дня.
- Для одного дня можно задать от 1 до 4 настроек.

2. Нажмите "кнопку ВЫБОР", чтобы выбрать необходимый день недели и номер резервирования.

- Изменение дня недели и номера резервирования осуществляется при нажатии кнопки "кнопку ВЫБОР".

3. Нажмите "кнопку СЛЕДУЮЩИЙ".

- Выбирается день недели и номер настройки.
- " " и " ON " мигают.

4. Нажмите "кнопку ВЫБОР", чтобы выбрать необходимый режим.

- Нажатие "кнопки ВЫБОР" поочередно выбирает установку " ON " или " OFF ".

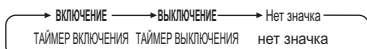

- Если выбрать вариант без значка, ранее заданная настройка удаляется.
- Если выбрано "холостой ход", перейдите к ШАГУ 9.

5. Нажмите "кнопку СЛЕДУЮЩИЙ".

- Задается режим ТАЙМЕРА ВКЛЮЧЕНИЯ/ВЫКЛЮЧЕНИЯ.
- Индикация " " и время мигают.

6. Нажмите "кнопку ВЫБОР", чтобы выбрать необходимое время.

- Время можно задать между 0:00 и 23:50 с 10-минутным интервалом.
- Чтобы вернуться к установке ТАЙМЕР ВКЛ/ВЫКЛ, нажмите "кнопку НАЗАД".
- При выборе установки ТАЙМЕР ВЫКЛ перейдите к ШАГУ 9.

7. Нажмите "кнопку СЛЕДУЮЩИЙ".

- Задается время.
- " " и температура мигают.

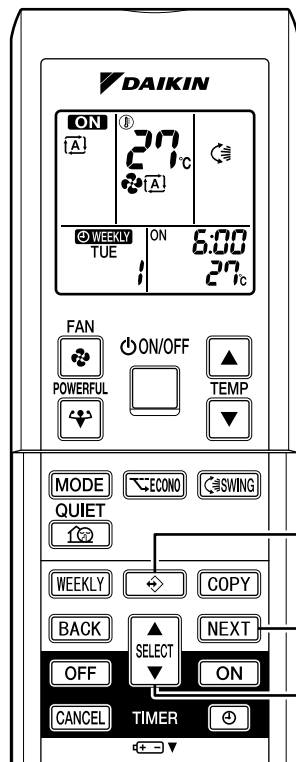

Экраны настройки



Настройки дня и номера



Настройки Включения/Выключения



Настройки времени



Настройки температуры

Работа НЕДЕЛЬНОГО ТАЙМЕРА

8. Нажмите "кнопку ВЫБОР", чтобы выбрать необходимую температуру.

- Температуру можно задавать в диапазоне от 10°C до 32°C. Охлаждение: Блок работает при 18°C, даже если он настроен на работу в диапазоне от 10 до 17°C. Нагрев: Блок работает при 30°C, даже если он настроен на работу в диапазоне от 31 до 32°C.
- Для возврата к настройке времени нажмите "кнопку НАЗАД".
- Заданная температура отображается, только когда выбран режим включения.

9. Нажмите "кнопку СЛЕДУЮЩИЙ".

- Значение температуры будет настроено и осуществится переход к следующей настройке резервирования.
- Для того чтобы продолжить настройку, повторите процедуру с шага 4.

10. Для завершения настройки нажмите "кнопку ".

- Направьте пульт дистанционного управления на внутренний блок и проверьте наличие тонового сигнала, подтверждающего прием, и мигание рабочей индикации.
- На ЖК-дисплее отображается значок "WEEKLY" и включается НЕДЕЛЬНЫЙ ТАЙМЕР.
- Светится индикатор таймера.
- Выполненную настройку можно легко скопировать и использовать для другого дня недели. См. раздел **Режим копирования**. (стр. 24.)

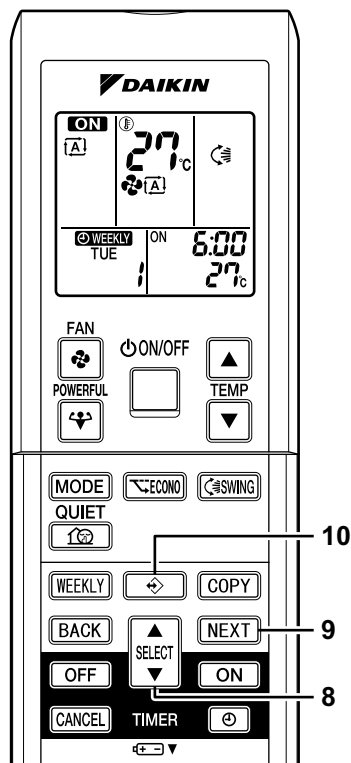

ПРИМЕЧАНИЕ

■ Примечания относительно работы НЕДЕЛЬНОГО ТАЙМЕРА

- Не забудьте сначала установить часы на пульте дистанционного управления.
- С помощью НЕДЕЛЬНОГО ТАЙМЕРА можно настроить день недели, режим ТАЙМЕРА ВКЛЮЧЕНИЯ/ВЫКЛЮЧЕНИЯ, время и температуру (только для ТАЙМЕРА ВКЛЮЧЕНИЯ). Другие параметры при срабатывании ТАЙМЕРА ВКЛЮЧЕНИЯ не изменяются.
- Не допускается одновременное использование НЕДЕЛЬНОГО ТАЙМЕРА и ТАЙМЕРА ВКЛЮЧЕНИЯ/ВЫКЛЮЧЕНИЯ. ТАЙМЕР ВКЛЮЧЕНИЯ/ВЫКЛЮЧЕНИЯ имеет приоритет, если настраивается, когда активен НЕДЕЛЬНЫЙ ТАЙМЕР. ЕЖЕНЕДЕЛЬНЫЙ ТАЙМЕР перейдет в состояние ожидания, а индикация "WEEKLY" исчезнет с ЖКИ. Когда ТАЙМЕР ВКЛЮЧЕНИЯ/ВЫКЛЮЧЕНИЯ завершает работу, НЕДЕЛЬНЫЙ ТАЙМЕР автоматически переходит в активное состояние.
- При нажатии "кнопку " отправляются только данные времени и температуры, заданные с помощью еженедельного таймера. Еженедельный таймер необходимо настраивать только после предварительной настройки режима работы, мощности вентилятора и направления вентилятора.
- После выключения автоматического выключателя, отключения электропитания или других аналогичных событий внутренний часы внутреннего агрегата выдают неточные значения. Настройте часы повторно. (стр. 10.)
- "Кнопку НАЗАД" можно использовать только для установок времени и температуры. Ее нельзя использовать для возврата к номеру резервирования.

Работа НЕДЕЛЬНОГО ТАЙМЕРА

Режим копирования

- Выполненное резервирование можно скопировать на другой день недели. Копируются все настройки для выбранного дня недели.



КОПИРОВАНИЕ ↓



- Нажмите "кнопку ".
- Нажмите "кнопку ВЫБОР", чтобы подтвердить день недели для копирования.
- Нажмите "кнопку КОПИРОВАТЬ" для активации режима копирования.
- Нажмите "кнопку ВЫБОР", чтобы выбрать день недели, в который будет осуществлено копирование.
- Нажмите "кнопку КОПИРОВАТЬ".

- Сохраненные настройки копируются в выбранный день недели. Копируются все настройки для выбранного дня недели.
 - Чтобы продолжить копирование настроек в другие дни недели, повторите шаги 4 и 5.
- Для завершения настройки нажмите "кнопку ".
- На ЖК-дисплее отображается значок "WEEKLY" и включается НЕДЕЛЬНЫЙ ТАЙМЕР.

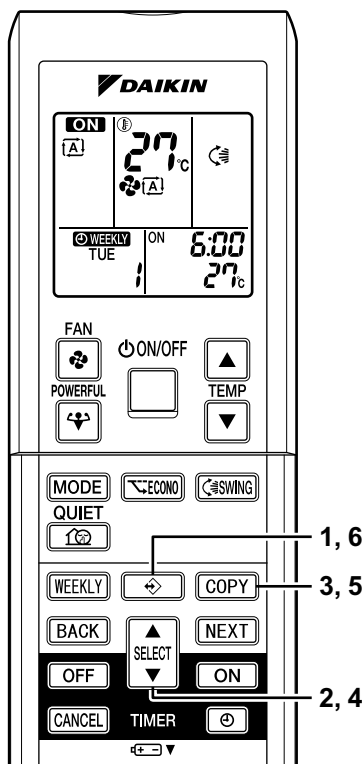

Экраны настройки

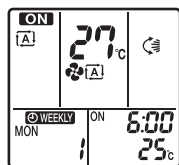

Экран подтверждения

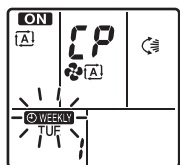

Экран копирования

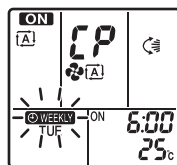

Экран вставки

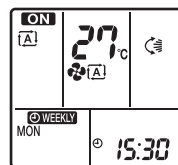

Обычный экран

ПРИМЕЧАНИЕ

■ РЕЖИМ КОПИРОВАНИЯ

- В режиме копирования копируются все сохраненные для исходного дня недели настройки. В случае резервирования изменений на какой-либо день недели в индивидуальном порядке после копирования содержимого резервирований на неделю нажмите "кнопку " и измените установки в пунктах **Режим настройки**. (стр. 22.)

Работа НЕДЕЛЬНОГО ТАЙМЕРА

■ Подтверждение настройки резервирования

- Сохраненные настройки можно подтвердить.

1. Нажмите "кнопку ".

- Отображается день недели и номер настройки для текущего дня.

2. Нажмите "кнопку ВЫБОР", чтобы выбрать день недели и номер настройки резервирования для подтверждения.

- Для отображения подробной информации о резервировании нажмите "кнопку ВЫБОР".
- Для изменения подтвержденных зарезервированных установок выберите номер резервирования и нажмите "кнопку СЛЕДУЮЩИЙ". Происходит переключение в режим настройки.

Перейдите к ШАГУ 4 **Режим настройки**. (стр. 22.)

3. Нажмите "кнопку " для выхода из режима подтверждения.

- На ЖК-дисплее отображается значок "WEEKLY" и включается НЕДЕЛЬНЫЙ ТАЙМЕР.
- Светится индикатор таймера.

Экраны настройки

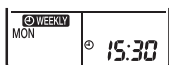

Обычный экран



Экран подтверждения

■ Выключение НЕДЕЛЬНОГО ТАЙМЕРА

4. Нажмите "кнопку ЕЖЕНЕДЕЛЬНО" во время отображения индикации "WEEKLY" на ЖК-дисплее.

- Значок "WEEKLY" исчезает с ЖК-дисплея.
- Индикатор ТАЙМЕР гаснет.
- Для повторного включения режима ЕЖЕНЕДЕЛЬНОГО ТАЙМЕРА нажмите "кнопку ЕЖЕНЕДЕЛЬНО" еще раз.
- Если резервирование, которое было сброшено "кнопкой ЕЖЕНЕДЕЛЬНО", активировать снова, будет использоваться режим последнего резервирования.

■ Для удаления резервирований

Отдельная сохраненная настройка

- См. раздел **Режим настройки**. (стр. 22.)

При выборе нужного режима в ШАГЕ 4 в режиме установки выберите "холостой ход". Резервирование будет удалено.

Сохраненные настройки для каждого дня недели

- Эту функцию можно использовать, чтобы удалять сохраненные настройки для каждого дня недели.

5. Нажмите "кнопку ".

6. Выберите день недели, подлежащий отмене, нажатием кнопки "кнопку ВЫБОР".

7. Нажмите и удерживайте "кнопку ЕЖЕНЕДЕЛЬНО" в течение 5 секунд.

- Сохраненные настройки для выбранного дня недели удаляются.

Все сохраненные настройки

8. Удерживайте "кнопку ЕЖЕНЕДЕЛЬНО" в течение 5 секунд во время отображения индикации нормальной работы.

- Обязательно направьте пульт дистанционного управления на основной блок и убедитесь в наличии звука приема сигнала.
- Эта операция не выполняется, если не настроен НЕДЕЛЬНЫЙ ТАЙМЕР.
- Все сохраненные настройки удаляются.

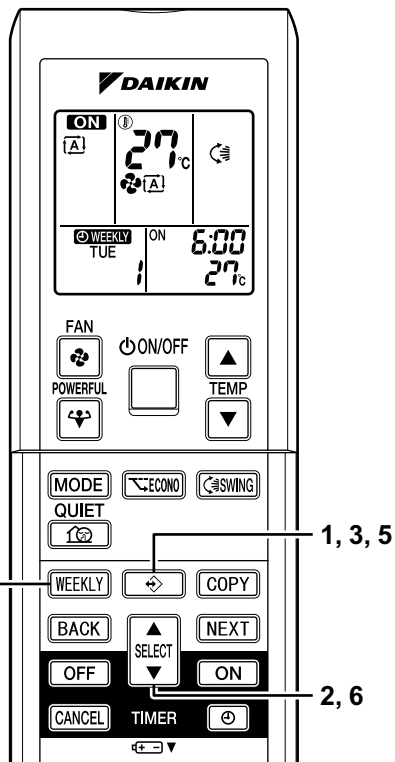

Примечание для мультисистемы

« Понятие мультисистемы »

В данной системе один наружный блок подключается к нескольким комнатным блокам.

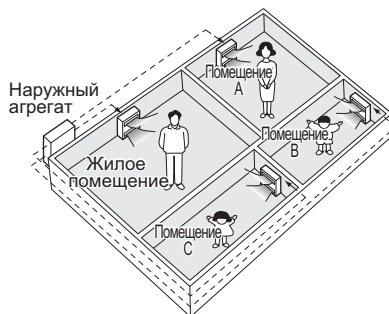

■ Выбор режима работы

1. С функцией Выбора приоритетного помещения, но неактивной или не присутствующей.

При наличии двух и более функционирующих комнатных блоков предпочтение отдается первому из включенных блоков.

В этом случае для последующих включаемых блоков задается тот же режим работы (*1), что и для первого блока.

В противном случае они входят в режим готовности и лампочка индикации рабочего режима начинает мигать; это не свидетельствует о нарушении работы.

(*1)

- Предусмотрена одновременная реализация режимов ОХЛАЖДЕНИЯ, СУШКИ и ВЕНТИЛЯТОРА.
- В режиме АВТО автоматически выбирается ОХЛАЖДЕНИЕ или НАГРЕВ в зависимости от температуры в помещении. Поэтому режим АВТО доступен при условии выбора такого же режима работы, как для того помещения, в котором включен первый блок.

«ПРЕДОСТЕРЕЖЕНИЕ»

Обычно режим работы первого включенного агрегата имеет приоритет. Исключение составляет следующая ситуация.

Если режимом работы первого помещения является режим вентилятора, то при использовании режима нагрева в любом из помещений после его включения приоритетным будет режим нагрева. В этой ситуации кондиционер, работающий в режиме вентилятора, перейдет в режим готовности, а лампочка индикации работы будет мигать.

2. С активизацией выбора приоритетного помещения.

См. "Выбор приоритетного помещения" на следующей странице.

■ Режим НОЧНОЙ ПОКОЙ (реализуется только при работе на охлаждение)

Для режима НОЧНОЙ ПОКОЙ требуется начальное программирование при монтаже.

Обратитесь за помощью к своему розничному торговцу или дилеру.

В режиме НОЧНОЙ ПОКОЙ приглушается рабочий шум наружного блока в ночное время с целью уменьшения неудобств для соседей.

- Режим НОЧНОЙ ПОКОЙ активизируется при падении температуры до значения не менее чем на 5°C ниже наивысшей температуры, зарегистрированной в текущих сутках. Следовательно, при разности температур менее 5°C данная функция не активизируется.
- В режиме НОЧНОЙ ПОКОЙ несколько снижается охлаждающая способность блока.

■ Операция НАРУЖНОГО БЛОКА С НИЗКИМ УРОВНЕМ ШУМА (стр. 17.)

1. С функцией Выбора приоритетного помещения, но неактивной или не присутствующей.

При использовании функции НАРУЖНЫЙ БЛОК В РЕЖИМЕ РАБОТЫ С НИЗКИМ УРОВНЕМ ШУМА в системе множественной конфигурации задавайте для всех комнатных блоков функцию НАРУЖНЫЙ БЛОК В РЕЖИМЕ РАБОТЫ С НИЗКИМ УРОВНЕМ ШУМА с использованием их дистанционных блоков управления.

Чтобы отменить работу в ТИХОМ РЕЖИМЕ НАРУЖНОГО АГРЕГАТА, выполните отмену на одном из работающих внутренних агрегатов с помощью пульта ДУ.

Однако ТИХИЙ РЕЖИМ НАРУЖНОГО АГРЕГАТА будет отображаться на пультах ДУ для других помещений. Рекомендуется отменить этот режим во всех помещениях с помощью соответствующих пультов ДУ.

2. С активизацией выбора приоритетного помещения.

См. "Выбор приоритетного помещения" на следующей странице.

Примечание для мультисистемы

■ Фиксация режима охлаждения/нагрева (Доступна только в моделях с тепловым насосом)

Для фиксации режима охлаждения/нагрева требуется начальное программирование при монтаже. Проконсультируйтесь со своим дилером или с продавцом. При фиксации режима охлаждения/нагрева осуществляется принудительный перевод блока либо в режим охлаждения, либо в режим нагрева. Данная функция удобна при желании пользователя задать для всех комнатных блоков, включенных в систему множественной конфигурации, один и тот же рабочий режим.

■ Настройка приоритетного помещения

Для выбора приоритетного помещения требуется начальное программирование при монтаже. Обратитесь за помощью к своему розничному торговцу или дилеру. Помещению, обозначаемому в качестве приоритетного помещения, отдается предпочтение в указанных ниже ситуациях.

1. Приоритет рабочего режима.

Поскольку предпочтение отдается рабочему режиму приоритетного помещения, пользователь может в данном случае выбирать отличные от него рабочие режимы, соответствующие другим помещениям.

(Пример)

* В рассматриваемых примерах приоритетным помещением считается помещение А. Если в помещении А выбирается режим ОХЛАЖДЕНИЯ при реализации в помещениях В, С и D следующих режимов:

Режим работы в помещениях В, С и D	Статус помещения В, С и D при функционировании блока в помещении А в режиме ОХЛАЖДЕНИЕ
ОХЛАЖДЕНИЕ, или ОСУШЕНИЕ, или ВЕНТИЛЯЦИЯ	Сохраняется текущий режим работы
НАГРЕВ	Данный блок переводится в режим готовности. Операция возобновляется, как только блок в помещении А прекращает работу.
АВТО	Если для блока задан режим ОХЛАЖДЕНИЕ, работа продолжается. Если задан режим НАГРЕВ, блок переходит в состояние готовности. Операция возобновляется, как только блок в помещении А прекращает работу.

2. Приоритет при использовании функции УСИЛЕННЫЙ режим.

(Пример)

* В рассматриваемых примерах приоритетным помещением считается помещение А. Все блоки в помещениях А, В, С и D работают. Если блок в помещении А переключается на операцию УСИЛЕННОГО режима, рабочая производительность концентрируется в помещении А. В этом случае охлаждающая (нагревательная) эффективность блоков в помещениях В, С и D может быть несколько уменьшена.

3. Приоритет при использовании режима РАБОТЫ НАРУЖНОГО БЛОКА С НИЗКИМ УРОВНЕМ ШУМА.

(Пример)

* В рассматриваемых примерах приоритетным помещением считается помещение А. Как только находящийся в помещении А блок переводится в режим РАБОТЫ С НИЗКИМ УРОВНЕМ ШУМА, кондиционер начинает работать в режиме НАРУЖНЫЙ БЛОК В РЕЖИМЕ РАБОТЫ С НИЗКИМ УРОВНЕМ ШУМА. Нет необходимости переводить все работающие внутренние агрегаты в ТИХИЙ РЕЖИМ.

Уход и очистка



ПРЕДОСТЕРЕЖЕНИЕ Перед очисткой убедитесь в том, что прекращена работа и выключен автоматический выключатель.

Блоки

■ Внутренний агрегат, наружный агрегат и пульт ДУ

1. Протрите сухой мягкой тканью.

■ Лицевая панель

1. Откройте лицевую панель.

- Сдвиньте два стопора слева и справа по направлению вовнутрь до щелчка.

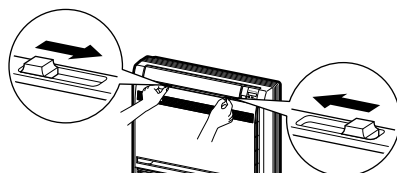

2. Снимите лицевую панель.

- Снимите ленту.
- Если не придерживать лицевую панель, она откинется вперед, после чего ее можно снять.

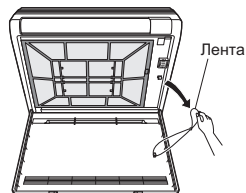

3. Очистите лицевую панель.

- Протрите мягкой тканью, смоченной в воде.
- Можно использовать только нейтральное моющее средство.
- Если для промывки лицевой панели используется вода, после промывки вытрите панель тканью и просушите в тени.

4. Закрепите лицевую панель.

- Вставьте лицевую панель в канавки блока (в 3 местах).
- Присоедините ленту к передней решетке изнутри справа.
- Медленно закройте панель.

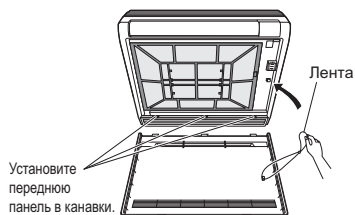

ПРЕДОСТЕРЕЖЕНИЕ

- Не прикасайтесь к металлическим деталям внутреннего агрегата. Прикосновение может привести к травме.
- При снятии и установке передней панели используйте прочный и устойчивый табурет и внимательно смотрите под ноги.
- При снятии и установке передней панели надежно удерживайте ее рукой, чтобы она не упала.
- Для очистки не используйте горячую воду (свыше 40°C), бензин, газалин, растворитель, другие летучие масла, состав для полировки, скребущие щетки и другие жесткие материалы.
- После очистки убедитесь в том, что передняя панель надежно закреплена.
- После очистки без задержки включите автоматический выключатель питания.

Фильтры

1. Откройте лицевую панель. (стр. 28.)

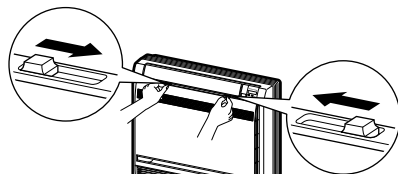

2. Извлеките воздушный фильтр.

- Слегка нажмите сверху на захватные кулачки справа и слева от воздушного фильтра, затем потяните их вверх.

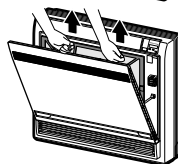

3. Снимите апатитно-титановый фильтр для устранения запахов.

- Придерживая каркас за захватные приспособления, снимите кулачки в 4 местах.

4. Очистите или замените каждый фильтр.

Мм. рисунок.

5. Установите на место воздушный фильтр и апатитно-титановый фильтр для устранения запахов и закройте переднюю панель.

- Работа без воздушных фильтров может привести к неисправностям вследствие накопления пыли внутри комнатного блока.

Апатитно-титановый
фильтр для
устранения
запахов

Воздушный
фильтр

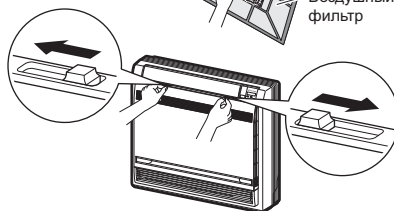

■ Воздушный фильтр

1. Промойте воздушные фильтры водой или очистите их пылесосом.

- Если пыль удаляется с трудом, промойте фильтры нейтральным моющим средством, растворенным в теплой воде. Затем просушите их в тени.
- Рекомендуется выполнять очистку воздушных фильтров через каждые 2 недели.

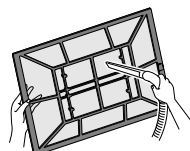

■ Апатитно-титановый фильтр для устранения запахов

Свойства апатитно-титанового фильтра для устранения запахов можно восстановить путем промывки фильтра водой через каждые 6 месяцев. Этот фильтр рекомендуется заменять один раз в 3 года.

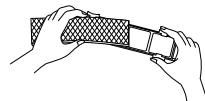

[Техническое обслуживание]

1. Удалите пыль пылесосом и поместите фильтр в холодную или теплую воду приблизительно на 10–15 минут, если пыль трудно удалить.
2. Не снимайте фильтр с каркаса при промывке водой.
3. После промывки удалите оставшуюся воду и просушите фильтр в тени.
4. Так как материалом является бумага, не скручивайте фильтр при удалении из него воды.

[Замена]

1. Отсоедините выступы на каркасе фильтра и установите новый.
 - Выбросьте старый фильтр в сжигаемые отходы.

ПРИМЕЧАНИЕ

- Работа с загрязненными фильтрами:
 - (1) не устраняется неприятный запах.
 - (2) не очищается воздух.
 - (3) плохой нагрев или охлаждение.
 - (4) возможная причина неприятного запаха.
- Для заказа апатитно-титанового фильтра для устранения запахов обращайтесь по месту приобретения кондиционера.
- Выбросите старый фильтр в сжигаемые отходы.

Позиция	№ детали
Апатитно-титановый фильтр для устранения запахов (без каркаса) 1 комплект	KAF968A42

Проверка

Убедитесь в том, что основание, поставка и другие крепежные детали наружного агрегата не прогнили и не повреждены коррозией.

Убедитесь в том, что отверстия для впуска и выпуска воздуха внутреннего и наружного агрегата свободны.

Убедитесь в том, что конденсат беспрепятственно вытекает из дренажного шланга во время ОХЛАЖДЕНИЯ или ОСУШЕНИЯ.

- Если конденсат не вытекает, возможна утечка воды из внутреннего агрегата. В этом случае прекратите работу и обратитесь в ремонтную мастерскую.

■ Перед долгим периодом простоя

- 1. В ясный день на несколько часов включите только ВЕНТИЛЯТОР, чтобы просушить внутреннее пространство.**
 - Нажмите кнопку "РЕЖИМ" и выберите операцию "ВЕНТИЛЯТОР".
 - Нажмите кнопку "ВКЛ/ВЫКЛ" и запустите операцию.
- 2. После окончания работы выключите автоматический выключатель комнатного кондиционера.**
- 3. Очистите воздушные фильтры и установите их на место.**
- 4. После очистки без задержки включите автоматический выключатель питания.**
- 5. Извлеките батареи из пульта ДУ.**

ПРИМЕЧАНИЕ

- Если подсоединено несколько наружных агрегатов, перед использованием режима вентиляции убедитесь в том, что в другом помещении не используется режим нагрева. (стр. 26.)

Поиск неисправностей

Проверьте еще раз.

Проверьте еще раз перед вызовом специалиста по обслуживанию.

Ситуация	Проверка
Кондиционер не работает. (Индикатор РАБОТЫ не светится.)	<ul style="list-style-type: none"> • Включен ли автоматический выключатель или не вышел ли из строя предохранитель? • Не отключено ли электропитание? • Установлены ли батареи в пульт ДУ? • Правильно ли настроен таймер?
Слабое охлаждение (нагрев).	<ul style="list-style-type: none"> • Не загрязнились ли воздушные фильтры? • Не перекрыты ли отверстия для впуска и выпуска воздуха внутреннего и наружного агрегатов? • Правильно ли задана температура? • Закрыты ли окна и двери? • Правильно ли настроены скорость и направление воздушного потока?
Работа внезапно прекращается. (Индикатор РАБОТЫ мигает.)	<ul style="list-style-type: none"> • Не загрязнились ли воздушные фильтры? • Не перекрыты ли отверстия для впуска и выпуска воздуха внутреннего и наружного агрегатов? Очистите воздушные фильтры или удалите все препятствия и выключите автоматический выключатель. Затем включите его и попытайтесь управлять кондиционером с помощью пульта ДУ. Если индикатор продолжает мигать, обратитесь в магазин, в котором был приобретен кондиционер. • Для всех комнатных блоков, подключенных к наружным блокам в системе множественной конфигурации, должен быть задан один и тот же рабочий режим. Если это требование не выполнено, установите для всех комнатных блоков один и тот же режим и протестируйте возможное мигание лампочек. Если используется режим "АВТО", временно переведите все внутренние агрегаты в режим "ОХЛАЖДЕНИЯ" или "НАГРЕВА", и снова проверьте, мигают ли индикаторы. Если после выполнения описанных выше действий индикаторы прекращают мигать, неисправность отсутствует. (стр. 26.)
Во время работы произошел сбой.	<ul style="list-style-type: none"> • Сбой мог произойти из-за грозового разряда или радиоволн. Переведите выключатель в положение ВЫКЛ, затем вновь установите его в положение ВКЛ и попытайтесь ввести в действие кондиционер с помощью дистанционный блок управления.
Во время работы кондиционера могут возникнуть помехи телевизионного изображения или звука радиоприемника.	<ul style="list-style-type: none"> • Убедитесь, что возле внутреннего блока нет телевизора или радиоприемника. • Телевизор или радиоприемник должен находиться на расстоянии не менее 1 м от внутреннего блока.
Попытка включения режима нагрева, но блок не примет данную инструкцию.	<ul style="list-style-type: none"> • При выборе нагрева издаются предупреждающие сигналы, лампа работы (зеленая) главного блока мигает в течение 5 секунд и продолжается работа в текущем режиме. Проверьте технические характеристики наружного блока. Если наружный блок является моделью только с охлаждением, настройте пульт дистанционного управления для работы с моделью только с охлаждением при помощи переключателя «только охлаждение/тепловой насос» на пульте дистанционного управления. (Стр. 12.)
Пульт дистанционного управления позволяет выбрать "нагрев" даже в модели только с охлаждением.	<ul style="list-style-type: none"> • Если вы не знаете, как настроить переключатель, свяжитесь с сервисным центром по месту приобретения кондиционера.
Нагрев выбрать нельзя, даже несмотря на то, что модель имеет тепловой насос.	<ul style="list-style-type: none"> • Настройте пульт дистанционного управления для работы с моделью с тепловым насосом при помощи переключателя только охлаждение/тепловой насос на пульте дистанционного управления. (Стр. 12.) Если вы не знаете, как настроить переключатель, свяжитесь с сервисным центром по месту приобретения кондиционера.

Агрегаты с датчиком утечки хладагента

Обращайте внимание на необычную работу блока. См. признаки и объяснения ниже.

Ситуация	Объяснение
<p>Блок работает самостоятельно.</p> <p>Вентилятор включается, когда блок выключен. (Индикатор работы мигает.)</p>	<ul style="list-style-type: none"> ■ Это происходит вследствие срабатывания датчика утечки хладагента: <ul style="list-style-type: none"> • Если выдается тональный звуковой сигнал, возможна утечка хладагента. Провентилируйте помещение и обратитесь к дилеру. • Когда тональный звуковой сигнал отсутствует, утечки хладагента нет или еще выполняется обнаружение. Если утечки нет, вентилятор выключается автоматически через несколько минут. Иногда датчик утечки хладагента ошибочно обнаруживает другие вещества, такие как инсектициды или лаки для волос.
<p>Выдается звуковой сигнал.</p> <p>Непрерывный тональный звуковой сигнал, датчик работы мигает.</p>	<ul style="list-style-type: none"> ■ Это происходит вследствие срабатывания датчика утечки хладагента. Возможна утечка хладагента. Провентилируйте помещение и обратитесь к дилеру.
<p>Помещение не охлаждается/ не нагревается.</p> <p>В режиме охлаждения или нагрева происходит переключение на настройку "Сильный воздушный поток". (Индикатор работы мигает.)</p>	<ul style="list-style-type: none"> ■ Это происходит вследствие срабатывания датчика утечки хладагента: <ul style="list-style-type: none"> • Если выдается тональный звуковой сигнал, возможна утечка хладагента. Провентилируйте помещение и обратитесь к дилеру. • Когда тональный звуковой сигнал отсутствует, утечки хладагента нет или еще выполняется обнаружение. Если утечки нет, через несколько минут происходит автоматический возврат к предыдущему режиму работы. Иногда датчик утечки хладагента ошибочно обнаруживает другие вещества, такие как инсектициды или лаки для волос.
<p>Другое.</p> <p>Вентилятор внутреннего/ наружного агрегата вращается, когда блок выключен.</p>	<ul style="list-style-type: none"> ■ Когда вентилятор внутреннего агрегата вращается и индикатор работы мигает, это происходит вследствие срабатывания датчика утечки хладагента: <ul style="list-style-type: none"> • Если выдается тональный звуковой сигнал, возможна утечка хладагента. Провентилируйте помещение и обратитесь к дилеру. • Когда тональный звуковой сигнал отсутствует, утечки хладагента нет или еще выполняется обнаружение. Если утечки нет, вентилятор останавливается автоматически через несколько минут. Иногда датчик утечки хладагента ошибочно обнаруживает другие вещества, такие как инсектициды или лаки для волос.
<p>Другое.</p> <p>В результате диагностики неисправностей с помощью пульта дистанционного управления на дисплее последнего отображается код A0.</p>	<ul style="list-style-type: none"> ■ Выдается ли звуковой сигнал? <ul style="list-style-type: none"> • Если выдается звуковой сигнал Возможна утечка хладагента. Провентилируйте помещение и обратитесь к дилеру. • Если звуковой сигнал отсутствует Утечки хладагента нет или еще выполняется обнаружение. Подождите несколько минут. Иногда датчик утечки хладагента ошибочно обнаруживает другие вещества, такие как инсектициды или лаки для волос.

<p>Другое.</p> <p>В результате диагностики неисправностей с помощью пульта дистанционного управления на дисплее последнего отображается код CH.</p>	<ul style="list-style-type: none"> ■ Выдается ли звуковой сигнал? <ul style="list-style-type: none"> • Если выдается звуковой сигнал, то возможны следующие неисправности: Сбой датчика утечки хладагента. Поврежден кабель датчика утечки хладагента. Кабель датчика утечки хладагента не подсоединен. Сбой основной печатной платы. <p style="text-align: center;">Обратитесь к дилеру.</p>
--	--

Эти ситуации не являются неисправностями.

Следующие ситуации не являются неисправностями кондиционера, но имеют определенные причины. Можно продолжать использование кондиционера.

Ситуация	Объяснение
<p>Большая задержка перед началом работы.</p> <ul style="list-style-type: none"> • При нажатии кнопки ВКЛ/ВЫКЛ вскоре после останова операции. • При повторном выборе режима. 	<ul style="list-style-type: none"> • Это предусмотрено для защиты кондиционера. Следует подождать приблизительно 3 минуты.
<p>Выпуск потока горячего воздуха начинается не сразу после запуска операции нагрева.</p>	<ul style="list-style-type: none"> • Кондиционер нагревается. Следует подождать от 1 до 4 минут. (Воздух выдается только после достижения определенной температуры.)
<p>Нагрев внезапно прекращается, и слышен звук текущей воды.</p>	<ul style="list-style-type: none"> • Система удаляет иней на наружном агрегате. Следует подождать приблизительно от 4 до 12 минут.
<p>Из наружного агрегата выделяется вода или водяной пар.</p>	<ul style="list-style-type: none"> ■ В режиме НАГРЕВА <ul style="list-style-type: none"> • Во время разморозки иней на наружном агрегате превращается в воду или в пар. ■ В режиме ОХЛАЖДЕНИЯ или ОСУШЕНИЯ <ul style="list-style-type: none"> • Содержащаяся в воздухе влага конденсируется в воду на охлажденной поверхности труб наружного блока и просачивается наружу.
<p>Из внутреннего агрегата выделяется туман.</p>	<ul style="list-style-type: none"> ■ Это происходит при охлаждении и превращении в туман воздуха в помещении под воздействием потоков холодного воздуха в режиме охлаждения. ■ Это происходит из-за того, что воздух в помещении охлаждается теплообменником и превращается в туман в ходе размораживания.
<p>Внутренний агрегат издает неприятный запах.</p>	<ul style="list-style-type: none"> ■ Это происходит при поглощении блоком имеющихся в помещении запахов от мебели, сигарет и других предметов и испускании их вместе с потоком воздуха. (В такой ситуации рекомендуется, чтобы внутренний агрегат промыл специалист. Обратитесь в магазин, в котором был приобретен кондиционер.)
<p>Наружный вентилятор вращается, когда кондиционер не работает.</p>	<ul style="list-style-type: none"> ■ После останова работы: <ul style="list-style-type: none"> • Для защиты системы наружный вентилятор продолжает вращаться в течение 60 секунд. ■ При неработающем кондиционере: <ul style="list-style-type: none"> • При очень высокой наружной температуре наружный вентилятор начинает вращаться для защиты системы.
<p>Операция внезапно прекращается. (Индикатор РАБОТЫ светится.)</p>	<ul style="list-style-type: none"> ■ С целью защиты системы предусмотрен останов кондиционера при внезапных сильных колебаниях напряжения. Работа возобновляется автоматически приблизительно через 3 минуты.

<p>Не отображаются сигналы пульта ДУ. Низкая чувствительность пульта ДУ. Низкая контрастность дисплея или дисплей затемнен. Дисплей не управляется.</p>	<ul style="list-style-type: none"> • Батарейки разряжаются и пульт дистанционного управления работает с перебоями. Замените все щелочные батареи AAA на новые. Подробные сведения приведены в разделе "Для установки батареек" данного руководства. (стр. 9). * Если имеется кнопка переустановки, нажмите эту кнопку переустановки после замены батареек.
<p>ТАЙМЕР ВКЛЮЧЕНИЯ/ ВЫКЛЮЧЕНИЯ не работает в соответствии с настройками.</p>	<ul style="list-style-type: none"> • Проверьте, настроен ли ТАЙМЕР ВКЛ/ВЫКЛ и ЕЖЕНЕДЕЛЬНЫЙ ТАЙМЕР на одинаковое время. Измените или отмените настройки ЕЖЕНЕДЕЛЬНОГО ТАЙМЕРА. (стр. 22.)
<p>Кондиционер прекращает формировать воздушный поток во время работы.</p>	<ul style="list-style-type: none"> • После достижения заданной температуры скорость воздушного потока уменьшается или работа прекращается, чтобы предотвратить формирование потока холодного воздуха (во время нагрева), или чтобы не допустить повышения влажности (во время охлаждения). Работа возобновляется автоматически, когда температура в помещении увеличивается или уменьшается.

Немедленно обратитесь в ремонтную мастерскую.



ПРЕДУПРЕЖДЕНИЕ

- При появлении признаков нарушения работы (таких как запах гари), прекратите работу и выключите автоматический выключатель.
Дальнейшая эксплуатация при данных отклонениях от нормы может привести к отказу, поражению электрическим током или пожару.
Обратитесь в магазин, в котором был приобретен кондиционер.
- Не пытайтесь самостоятельно ремонтировать или модифицировать кондиционер.
Неправильно выполненные работы могут привести к поражению электрическим током или пожару.
Обратитесь в магазин, в котором был приобретен кондиционер.

При обнаружении одного из следующих признаков немедленно обратитесь в ремонтную мастерскую.

- Кабель питания ненормально горячий или поврежден.
- Предохранительный размыкатель, плавкий предохранитель или прерыватель утечки на землю часто отключает устройство.
- Присутствует запах гари.

Выключите автоматический выключатель и обратитесь в мастерскую.

- Во время работы слышен ненормальный звук.
- Выключатель или кнопка часто не срабатывает должным образом.
- Утечка воды из внутреннего агрегата.

С помощью пульта дистанционного управления выключите агрегат и обратитесь в мастерскую.

- После отказа питания
Работа возобновляется автоматически приблизительно через 3 минуты.
Следует просто подождать.

Утилизация



Изделие и поставляемые с пультом дистанционного управления батареи помечены этим обозначением. Это значит, что электрические и электронные изделия, а также батареи не следует смешивать с нерассортированным бытовым мусором. На батареях под этим обозначением может быть напечатан химический символ. Этот химический символ означает, что в батарее содержится тяжелый металл в концентрации, превышающей определенное значение. Возможные химические символы:

■ Pb: свинец (>0,004%)

Не пытайтесь демонтировать систему самостоятельно: демонтаж изделия, удаление хладагента, масла и других частей должны проводиться квалифицированным установщиком в соответствии с местным и общегосударственным законодательством. Блоки и использованные батареи необходимо сдавать на специальную перерабатывающую станцию для утилизации, переработки и вторичного использования. Обеспечивая надлежащую утилизацию, вы способствуете предотвращению наступления возможных негативных последствий для окружающей среды и здоровья людей. За более подробной информацией обращайтесь к установщику или в местные компетентные органы.

Рекомендуется проводить периодическое техническое обслуживание.

При определенных условиях эксплуатации после нескольких сезонов использования внутри кондиционера могут скапливаться загрязнения, которые ухудшают рабочие характеристики. Помимо регулярной очистки пользователем рекомендуется, чтобы специалист проводил периодическое техническое обслуживание. По поводу проведения технического обслуживания специалистом, обращайтесь в магазин, в котором был приобретен кондиционер.

Стоимость технического обслуживания компенсирует пользователь.

Важная информация об используемом хладагенте

Это изделие содержит вызывающие парниковый эффект фторсодержащие газы.

Не выпускайте газы в атмосферу.

Тип хладагента: **R32**

Значение ПГП⁽¹⁾: **675**

⁽¹⁾ ПГП = потенциал глобального потепления

В соответствии с общеевропейским или местным законодательством может быть необходима периодическая проверка на наличие утечек хладагента. За более подробной информацией обращайтесь к своему местному дилеру.



ПРИМЕЧАНИЕ

В соответствии с действующим законодательством в отношении **выбросов фторированных парниковых газов**, общее количество заправленного хладагента указывается как в весовых единицах, так и в эквиваленте CO₂.

Формула расчета объема выбросов парниковых газов в тоннах эквивалента CO₂: Значение GWP хладагента × общее количество заправленного хладагента [в кг] / 1000

За подробной информацией обращайтесь в организацию, выполнявшую монтаж.

Диагностика неисправностей.

ДИАГНОСТИКА НЕИСПРАВНОСТЕЙ С ПОМОЩЬЮ ПУЛЬТА ДУ

В сериях ARC452A в секциях дисплея температуры на основном блоке отображаются соответствующие коды.

1. Если кнопку отмены таймера **CANCEL** удерживать нажатой в течение 5 секунд, на дисплее в разделе температуры мигает значение "00".

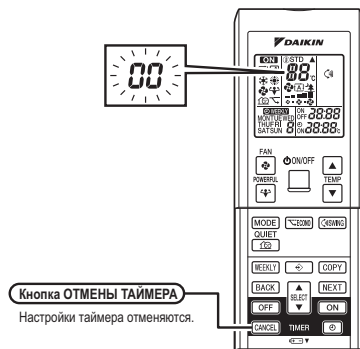

2. Нажимайте кнопку отмены таймера **CANCEL** повторно, пока не будет сформирован непрерывный звуковой сигнал.

- Отображается один из показанных ниже кодов и формируется длинный звуковой сигнал.

	КОД	ЗНАЧЕНИЕ
СИСТЕМА	00	НОРМА
	UА	НЕПРАВИЛЬНОЕ СОЧЕТАНИЕ ВНУТРЕННЕГО И ВНЕШНЕГО АГРЕГАТА
	U0	НЕХВАТКА ХЛАДАГЕНТА
	U2	ПАДЕНИЕ НАПРЯЖЕНИЯ ИЛИ ПЕРЕНАПРЯЖЕНИЕ В ОСНОВНОЙ ЦЕПИ
	U4	ОШИБКА ПЕРЕДАЧИ (МЕЖДУ ВНУТРЕННИМ И НАРУЖНЫМ АГРЕГАТАМИ)
ВНУТРЕННИЙ БЛОК	A0	ОБНАРУЖЕНИЕ УТЕЧКИ ХЛАДАГЕНТА
	A1	НЕИСПРАВНОСТЬ ПЕЧАТНОЙ ПЛАТЫ ВНУТРЕННЕГО АГРЕГАТА
	A5	УПРАВЛЕНИЕ ВЫСОКИМ ДАВЛЕНИЕМ ИЛИ УСТРОЙСТВО ЗАЩИТЫ ОТ ЗАМЕРЗАНИЯ
	A6	НЕИСПРАВНОСТЬ ДВИГАТЕЛЯ ВЕНТИЛЯТОРА
	C4	НЕИСПРАВНОСТЬ ДАТЧИКА ТЕМПЕРАТУРЫ ТЕПЛООБМЕННИКА
	C9	НЕИСПРАВНОСТЬ ДАТЧИКА ТЕМПЕРАТУРЫ ВСАСЫВАЕМОГО ВОЗДУХА
	CH	НЕИСПРАВНОСТЬ ДАТЧИКА УТЕЧКИ ХЛАДАГЕНТА
НАРУЖНЫЙ АГРЕГАТ	EA	ОШИБКА ПЕРЕКЛЮЧЕНИЯ ОХЛАЖДЕНИЕ-НАГРЕВ
	E1	НЕИСПРАВНОСТЬ ПЕЧАТНОЙ ПЛАТЫ
	E5	OL ЗАПУЩЕН
	E6	ЗАПУСК НЕИСПРАВНОГО КОМПРЕССОРА
	E7	НЕИСПРАВНОСТЬ ДВИГАТЕЛЯ ПОСТОЯННОГО ТОКА ВЕНТИЛЯТОРА
	E8	ПЕРЕГРУЗКА ПО ТОКУ НА ВХОДЕ
	F3	УПРАВЛЕНИЕ ВЫСОКОТЕМПЕРАТУРНОЙ ВЫПУСКНОЙ ТРУБОЙ
	F6	УПРАВЛЕНИЕ ВЫСОКИМ ДАВЛЕНИЕМ (ПРИ ОХЛАЖДЕНИИ)
	H0	НЕИСПРАВНОСТЬ ДАТЧИКА
	H6	РАБОТА ПРЕКРАЩЕНА ИЗ-ЗА НЕИСПРАВНОСТИ ДАТЧИКА ОПРЕДЕЛЕНИЯ ПОЛОЖЕНИЯ
	H8	НЕИСПРАВНОСТЬ ДАТЧИКА ПОСТОЯННОГО ТОКА
	H9	НЕИСПРАВНОСТЬ ДАТЧИКА ТЕМПЕРАТУРЫ ВСАСЫВАЕМОГО ВОЗДУХА
	J3	НЕИСПРАВНОСТЬ ДАТЧИКА ТЕМПЕРАТУРЫ ВЫПУСКНОЙ ТРУБЫ
	J6	НЕИСПРАВНОСТЬ ДАТЧИКА ТЕМПЕРАТУРЫ ТЕПЛООБМЕННИКА
	L3	НАГРЕВ ЭЛЕКТРИЧЕСКИХ КОМПОНЕНТОВ
L4	ВЫСОКАЯ ТЕМПЕРАТУРА РАДИАТОРА КОНТУРА ИНВЕРТОРА	
L5	ПЕРЕГРУЗКА ПО ТОКУ НА ВЫХОДЕ	
P4	НЕИСПРАВНОСТЬ ДАТЧИКА ТЕМПЕРАТУРЫ РАДИАТОРА КОНТУРА ИНВЕРТОРА	

ПРИМЕЧАНИЕ

1. Короткий звуковой сигнал и два последовательных звуковых сигнала указывают на несоответствующие коды.
2. Чтобы отменить отображение кода, в течение 5 секунд удерживайте нажатой кнопку отмены таймера **CANCEL**. Отображение кода также отменяется автоматически, если кнопка не нажимается в течение 1 минуты.

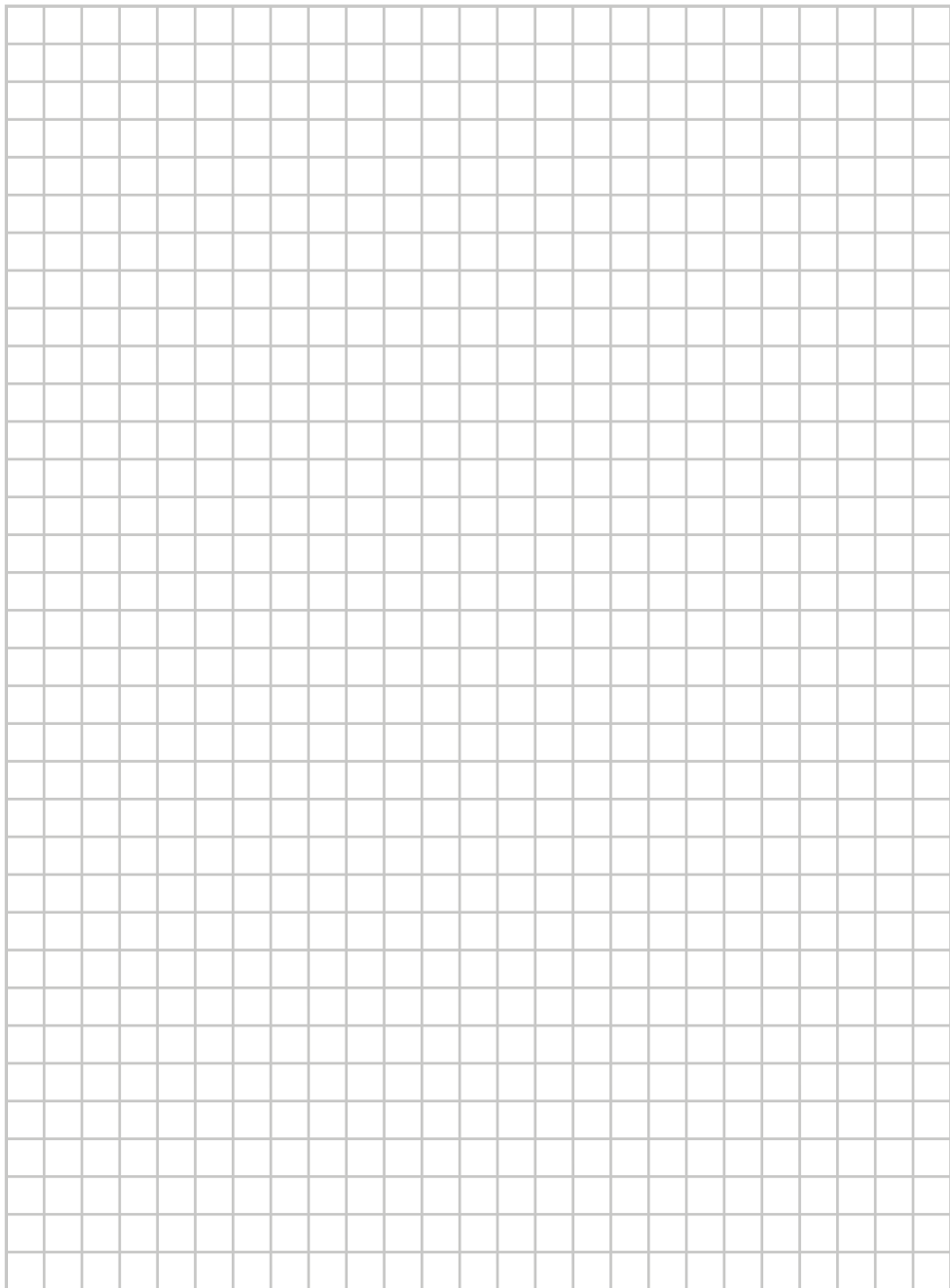

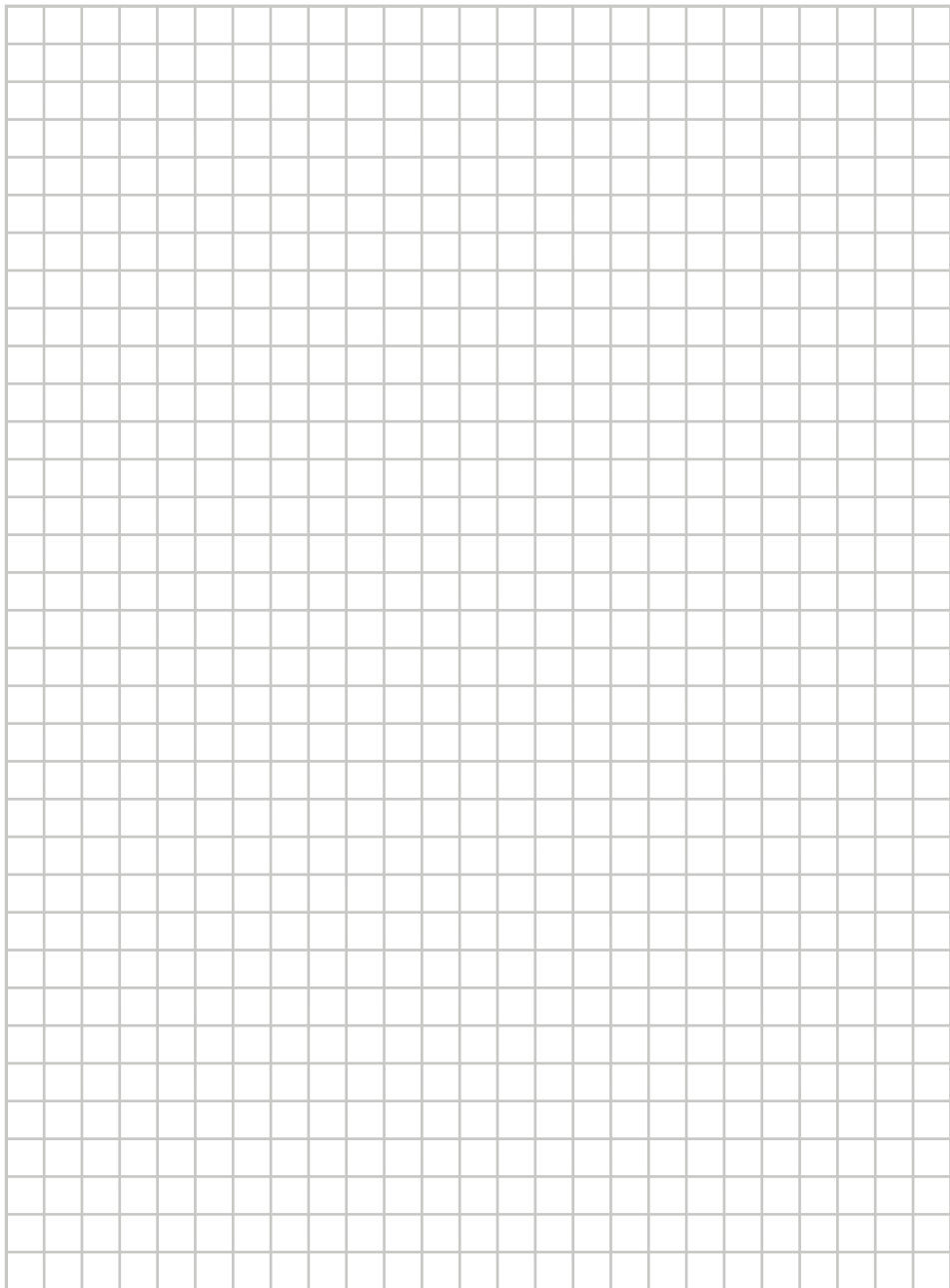

DAIKIN INDUSTRIES, LTD.

Head office:

Umeda Center Bldg., 2-4-12, Nakazaki-Nishi,
Kita-ku, Osaka, 530-8323 Japan

Tokyo office:

JR Shinagawa East Bldg., 2-18-1, Konan,
Minato-ku, Tokyo, 108-0075 Japan
<http://www.daikin.com>

DAIKIN EUROPE N.V.

Zandvoordestraat 300, B-8400 Oostende, Belgium



The two-dimensional bar code is
a manufacturing code.

3P477071-1E (1904)