

**DAIKIN**

**INVERTER**

DAIKIN ROOM AIR CONDITIONER

МОДЕЛИ FTX20J2V1B

FTX25J2V1B

FTX35J2V1B

FTX20J3V1B

FTX25J3V1B

FTX35J3V1B

**Руководство по  
эксплуатации**



# СОДЕРЖАНИЕ

## **ИЗУЧИТЕ ПЕРЕД ЭКСПЛУАТАЦИЕЙ**

---

Меры предосторожности .....	2
Наименования деталей.....	5
Подготовка перед эксплуатацией.....	8

## **ЭКСПЛУАТАЦИЯ**

---

Работа в режимах АВТО · ОСУШЕНИЕ · ОХЛАЖД. · НАГРЕВ · ВЕНТИЛЯЦ. ....	11
Регулировка направления воздушного потока.....	13
Работа в режиме ПОВЫШЕННОЙ МОЩНОСТИ .....	15
ЭКОНОМИЧНЫЙ РЕЖИМ .....	16
Работа ТАЙМЕРА .....	17

## **УХОД**

---

Уход и очистка .....	19
----------------------	----

## **ВОЗМОЖНЫЕ НЕИСПРАВНОСТИ И СПОСОБЫ ИХ УСТРАНЕНИЯ**

---

Возможные неисправности и способы их устранения .....	22
--	----

# Меры предосторожности

- Храните это руководство в легкодоступном для оператора месте.
- Внимательно изучите это руководство перед пуском блока.
- По соображениям безопасности оператор должен внимательно изучить следующие предостережения.
- В этом руководстве меры предосторожности помечены надписями "ПРЕДУПРЕЖДЕНИЕ" и "ПРЕДОСТЕРЕЖЕНИЕ". Убедитесь в том, что приняты следующие меры предосторожности: все они важны для обеспечения безопасности.



## ПРЕДУПРЕЖДЕНИЕ

Точно выполняйте эти инструкции. В противном случае блок может стать причиной повреждения имущества, травм персонала или смерти.



## ПРЕДОСТЕРЕЖЕНИЕ

Точно выполняйте эти инструкции. В противном случае блок может стать причиной незначительного или умеренного повреждения имущества или травм персонала.



Запрещенные действия.



Обязательно заземлите кондиционер.



Никогда не прикасайтесь к кондиционеру (включая пульт дистанционного управления) влажными руками.



Соблюдайте инструкции.



Никогда не допускайте попадания влаги на кондиционер (включая пульт дистанционного управления).



## ПРЕДУПРЕЖДЕНИЕ

- Чтобы предотвратить пожар, взрыв или травму, не эксплуатируйте блок, если рядом с ним обнаружены вредные газы (например, горючие или агрессивные).
- Длительное воздействие потока воздуха может нанести вред здоровью человека.
- Не вставляйте пальцы, стержни или другие предметы в воздухозаборные и воздуховыпускные отверстия. Поскольку вентилятор вращается с высокой скоростью, это может привести к травмам.
- Не пытайтесь самостоятельно ремонтировать, перемещать, модифицировать или повторно устанавливать кондиционер. Неправильно выполненные работы могут привести к поражению электрическим, пожару и т. п. Обратитесь к дилеру компании Daikin за консультацией и информацией по поводу ремонта и повторного монтажа.



- Используемый в кондиционере хладагент безопасен. Хотя утечки не должны происходить, если по какой-либо причине хладагент попадает в помещение, убедитесь в том, что он не вступает в контакт с пламенем газовых или керосиновых нагревателей, газовой плиты и т. д.
- Если кондиционер не выполняет охлаждение (нагрев) должным образом, возможна утечка хладагента. Обратитесь к дилеру. Когда выполняется ремонт с добавлением хладагента, проверьте объем ремонтных работ с нашим обслуживающим персоналом.
- Не пытайтесь устанавливать кондиционер самостоятельно. Неправильно выполненные работы могут привести к протеканиям воды, поражению электрическим током или пожару. По поводу монтажа проконсультируйтесь с дилером или квалифицированным техническим специалистом.
- Чтобы предотвратить поражение электрическим током, пожар или травму в случае обнаружения признаков нарушения работы, таких как запах или возгорание, прекратите эксплуатацию и выключите автоматический выключатель. Обратитесь к дилеру по поводу инструкций.
- В зависимости от окружающей среды должно устанавливаться устройство защитного отключения. В противном случае возможны поражение электрическим током или пожар.





- Кондиционер должен быть заземлен. ненадежное заземление может привести к поражению электрическим током. Провод заземления нельзя подключать к газовым и водопроводным магистралям, громоотводам и заземлению телефонных линий.





## ПРЕДОСТЕРЕЖЕНИЕ

- Во избежание снижения качества работы блока не используйте его для охлаждения высокоточных измерительных приборов, продуктов питания, растений, животных и предметов искусства. 
- Не допускайте нахождения маленьких детей, растений или животных непосредственно в потоке воздуха.
- Не размещайте приборы, которые вырабатывают открытый огонь, в воздушный поток агрегата или под внутренний блок. Это может вызвать ненадлежащее горение или деформацию блока из-за нагревания.
- Не закрывайте вентиляционные и воздуховыпускные отверстия. Ослабление воздушного потока может стать причиной низкой производительности или возникновения неисправностей.
- Не становитесь и не садитесь на наружный агрегат. Чтобы предотвратить травмы не размещайте какие-либо предметы на блоке, не снимайте ограждение вентилятора.
- Не помещайте под внутренним или наружным агрегатом предметы, на которые не должна попадать влага. При определенных условиях влага из воздуха может конденсироваться и капать.
- После длительной эксплуатации блока необходимо проверить подставку и фитинги на предмет повреждения.
- Не прикасайтесь к воздухозаборнику или к алюминиевым ребрам наружного агрегата. Это может привести к травме.
- Устройство не предназначено для использования маленькими детьми или слабыми людьми без наблюдения.
- За маленькими детьми необходимо следить, чтобы они не играли с устройством.

- 
- Во избежание недостатка кислорода проветривайте помещение, если вместе с кондиционером используются устройства, работающие по принципу горения. 
  - Перед очисткой, убедитесь в том, что кондиционер выключен, выключите автоматический выключатель или отсоедините шнур электропитания от сетевой розетки.
  - Не подключайте кондиционер к источнику электропитания, отличному от указанного. Это может привести к неисправности или пожару.
  - Отрегулируйте сливной шланг, чтобы обеспечить плавный слив. Неправильный слив может вызвать намокание мебели, здания и т.п.
  - Не размещайте в непосредственной близости от наружного блока различные предметы и не допускайте скопления вокруг него листьев и другого мусора. Листья – питательная среда для мелких животных, которые могут проникнуть в блок. Оказавшись в блоке, такие организмы могут вызвать сбой в его работе, задымление или возгорание при вступлении в контакт с электрическими деталями.

- 
- Не работайте с кондиционером влажными руками. 

- 
- Не мойте внутренний агрегат с чрезмерным количеством воды, используйте только незначительно увлажненную ткань. 
  - Не размещайте сосуды с водой или другие предметы на блоке. Вода может проникнуть в блок и привести к уменьшению сопротивления электрической изоляции. В результате возможно поражение электрическим током.
-

### **Место установки.**

- Перед монтажом кондиционера в следующих типах окружающих сред проконсультируйтесь с дилером.
    - Окружающая среда, в которой присутствует масло, водяной пар или сажа.
    - Окружающая среда с соленой атмосферой, например прибрежные зоны.
    - Места где происходит образование сероводорода, такие как термальные минеральные источники.
    - Места, в которых снег может заблокировать наружный агрегат.
- Вода из наружного агрегата должна сливаться в место с нормальным дренажом.

### **Учитывайте неудобство для соседей вследствие шума.**

- Для монтажа выберите место, которое удовлетворяет следующим требованиям.
  - Выберите место, достаточно прочное, чтобы выдержать вес агрегата, где не будет усиливаться шум от работы и вибрация.
  - Место, в котором выпускаемый из наружного агрегата воздух или шум от работы не будут создавать неудобства для соседей.

### **Электротехнические работы.**

- Для питания кондиционера используйте отдельную цепь электропитания.

### **Перемещение системы.**

- Для перемещения кондиционера в другое место требуются специальные знания и опыт. Обратитесь к дилеру, если требуется выполнить перемещение или модернизацию.

# Наименования деталей

## ■ Внутренний агрегат

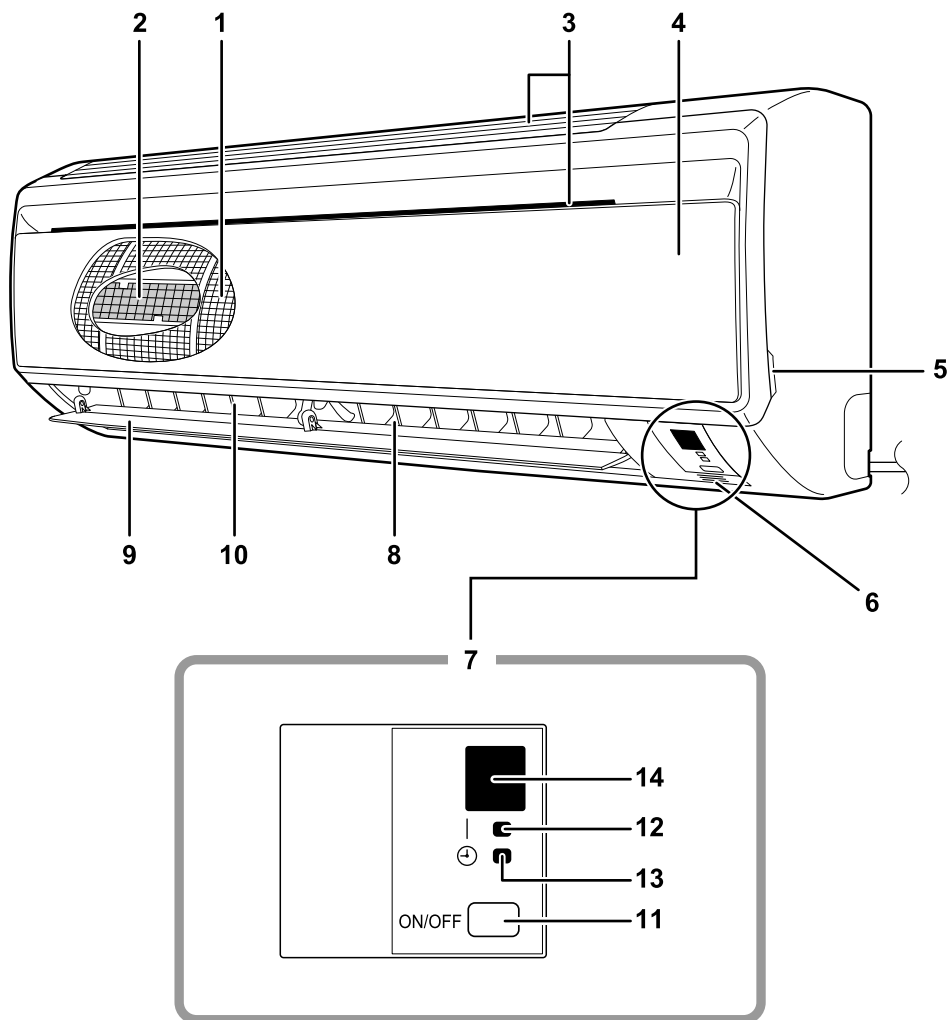

## ■ Наружный агрегат

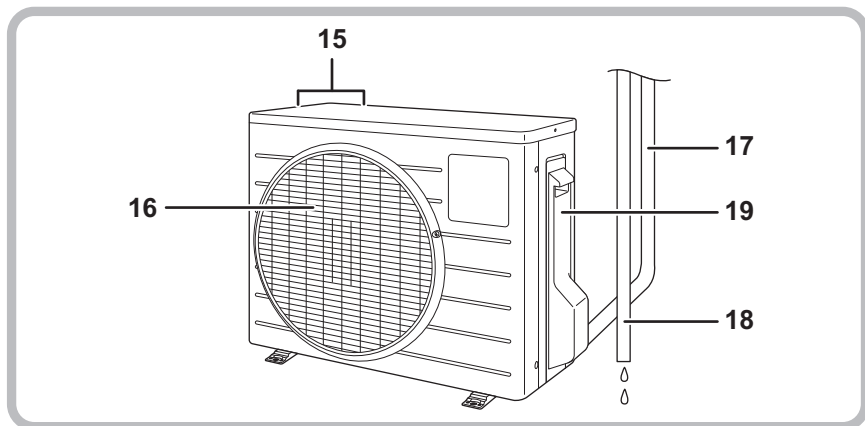

## ■ Внутренний агрегат

1. Воздушный фильтр
2. Апатитно-титановый фотокаталитический фильтр для очистки воздуха:
  - Эти фильтры прикрепляются внутри воздушных фильтров.
3. Воздухоприемник
4. Передняя панель
5. Выступ панели
6. Датчик температуры в помещении:
  - Он измеряет температуру воздуха рядом с блоком.
7. Экран
8. Воздуховыпускное отверстие
9. Горизонтальная лопасть (заслонка): (стр. 13).
10. Вертикальные лопасти (жалюзи):
  - Жалюзи находятся внутри отверстия для выпуска воздуха. (стр. 13.)
11. Переключатель Включения/Выключения внутреннего агрегата: (стр. 11).

- Нажмите на этот переключатель один раз, чтобы начать работу.
- Нажмите еще раз, чтобы прекратить работу.
- Параметры режима работы приведены в следующей таблице.

Режим	Настройка температуры	Скорость воздушного потока
АВТО	25°C	АВТО

- Этот переключатель можно использовать, когда отсутствует пульт ДУ.
12. Индикатор работы (зеленый)
  13. Индикатор ТАЙМЕРА (желтый): (стр. 17).
  14. Приемник сигнала:
    - Он принимает сигналы от пульта ДУ.
    - Когда блок принимает сигнал, он формирует короткий звуковой сигнал.
      - Начало работы ..... два коротких звуковых сигнала
      - Настройки изменены .... короткий звуковой сигнал
      - Прекращение работы ... длинный звуковой сигнал

## ■ Наружный агрегат

15. Впуск воздуха: (на задней и боковой панели)
16. Воздуховыпускное отверстие
17. Трубопроводы хладагента и проводка между агрегатами

18. Сливной шланг
19. Клемма заземления:
  - Находится под этой крышкой.

Внешний вид наружного агрегата для некоторых моделей может отличаться.

# ■ Пульт дистанционного управления

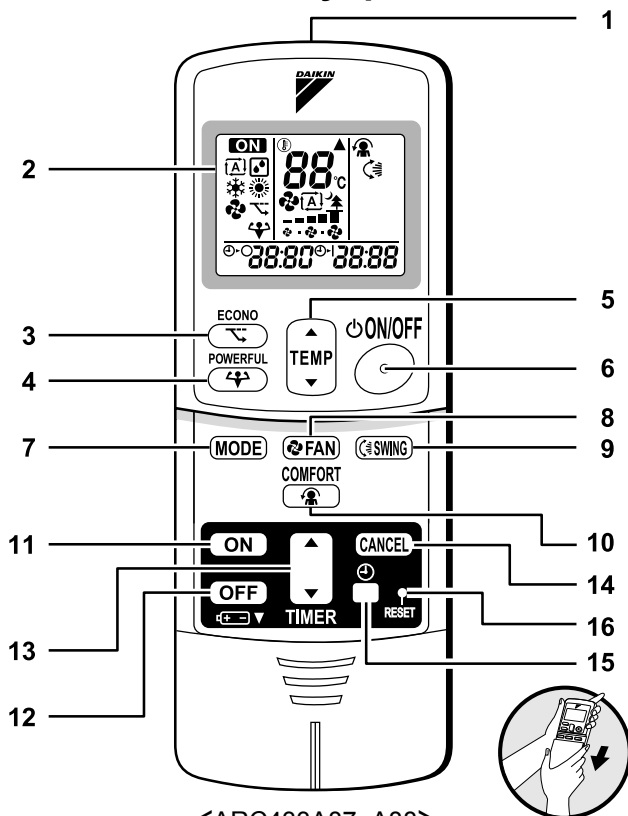

<ARC433A87, A88>

## 1. Передатчик сигналов:

- Передает сигналы во внутренний агрегат.

## 2. Экран:

- Отображаются текущие параметры. (На этом рисунке с целью объяснения показаны все элементы дисплея.)

## 3. Кнопка ECONO:

- экономичный режим (стр. 16).

## 4. Кнопка POWERFUL:

- режим повышенной мощности (стр. 15).

## 5. Кнопки регулировки ТЕМПЕРАТУРЫ:

- Изменяется заданная температура.

## 6. Кнопка Включения/Выключения:

- Нажмите эту кнопку один раз, чтобы начать работу. Нажмите еще раз, чтобы прекратить работу.

## 7. Кнопка выбора РЕЖИМА:

- Выбирается режим работы. (АВТО/ОСУШЕНИЕ/ОХЛАЖД./НАГРЕВ/ВЕНТИЛЯЦ.) (стр.11.)

## 8. Кнопка настройки

### ВЕНТИЛЯТОРАнтилятора:

- Выбирается заданная скорость воздушного потока.

## 9. Кнопка КАЧАНИЯ:

- Регулировка направления воздушного потока. (стр. 13.)

## 10. Кнопка COMFORT: работа в режиме комфортного воздушного потока (стр. 14).

## 11. Кнопка ТАЙМЕРА ВКЛЮЧЕНИЯ: (стр. 18).

## 12. Кнопка ТАЙМЕРА ВЫКЛЮЧЕНИЯ: (стр. 17).

## 13. Кнопка настройки ТАЙМЕРА:

- Изменяется настройка времени.

## 14. Кнопка отмены таймера CANCEL:

- Настройки таймера отменяются.

## 15. Кнопка ЧАСОВ: (стр. 10).

## 16. Кнопка СБРОСА:

- Блок перезапускается в случае его заморозки.
- Чтобы нажать, используйте тонкий предмет.



# Подготовка перед эксплуатацией

## ■ Установка батарей

1. Сдвиньте и снимите переднюю крышку.
2. Установите две сухие батареи AAA.LR03 (щелочные).
3. Установите переднюю крышку на место.

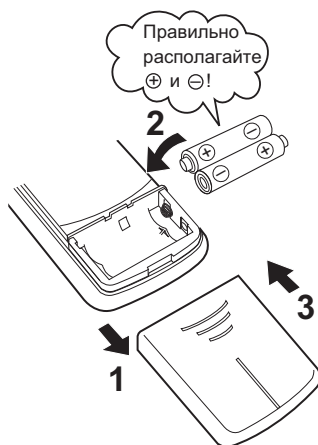

## ВНИМАНИЕ

### ■ Информация о батареях

- При замене используйте батареи такого же типа и заменяйте одновременно обе старые батареи.
- Если система не используется длительное время, извлеките батареи.
- Срок службы батарей составляет приблизительно один год. Если в течение года уменьшается яркость дисплея пульта ДУ или ухудшается прием сигналов, замените обе батареи AAA.LR03 (щелочные) на новые.
- В комплект поставки входят батареи для первоначального использования системы. Срок службы батарей может быть меньше в зависимости от даты изготовления кондиционера.

# Подготовка перед эксплуатацией

## ■ Использование пульта дистанционного управления

- Чтобы использовать пульт ДУ, направьте передатчик на внутренний агрегат. Если какой-либо предмет, например, штора, препятствует распространению сигналов между агрегатом и пультом ДУ, агрегат не работает.
- Не роняйте пульт ДУ. Не подвержайте его воздействию влаги.
- Связь возможна на расстоянии приблизительно до 7 м.

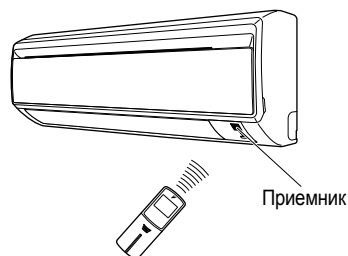

## ■ Закрепление держателя пульта ДУ на стене

1. Выберите место, из которого сигналы достигают блока.
2. Закрепите держатель на стене, колонне или на аналогичной поверхности винтами, которые приобретаются на месте.
3. Установите пульт ДУ в держатель.



- Для снятия потяните его вверх.

## ВНИМАНИЕ

### ■ О пульте дистанционного управления

- Никогда не подвержайте пульт ДУ воздействию прямых солнечных лучей.
- Пыль на передатчике или приемнике сигналов уменьшает чувствительность. Удалите пыль мягкой тканью.
- Обмен сигналами может быть невозможен, если в помещении установлены люминесцентные лампы с электронным зажиганием (например, инверторные). В таком случае проконсультируйтесь в магазине.
- Если сигналы пульта дистанционного управления управляют другим оборудованием, переместите последнее в другое место или проконсультируйтесь в магазине.

## ■ Установка часов

### 1. Нажмите кнопку ЧАСОВ.

0:00 отображается на экране.

⌚ мигает.

### 2. Нажмите кнопку настройки таймера TIMER, чтобы задать текущее время.

Если удерживать нажатой кнопку ▲ или ▼, отображаемое время быстро увеличивается или уменьшается.

### 3. Нажмите кнопку ЧАСОВ.

⌚ мигает.

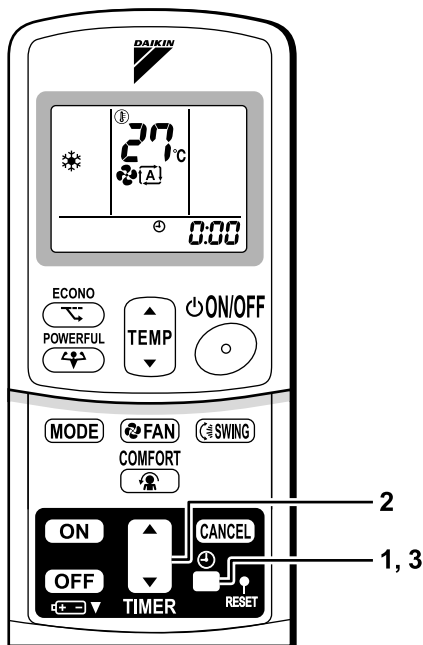

## ■ Включите автоматический выключатель

- При включении автоматического выключателя заслонки открываются, а затем снова закрываются. (Это нормальная процедура.)

## ПРИМЕЧАНИЕ

### ■ Советы для энергосбережения

- Не охлаждайте и не обогревайте помещение чрезмерно. Заданная на среднем уровне температура способствует энергосбережению.
- Закрывайте окна шторами или жалюзи. Если не допускать проникновения солнечного света и наружного воздуха, эффективность охлаждения (нагрева) увеличивается.
- Засоренные фильтры приводят к неэффективной работе и бесполезному расходу энергии. Очищайте их приблизительно один раз в две недели.

Рекомендуемое установочное значение температуры

Для охлаждения: от 26°C до 28°C  
Для нагрева: от 20°C до 24°C

### ■ Примечания

- Кондиционер всегда потребляет незначительное количество энергии (15-35 Вт), даже когда он не работает.
- Если предполагается, что кондиционер не будет использоваться продолжительное время, например весной или осенью, выключите автоматический выключатель.
- Используйте кондиционер в следующих условиях.
- В случае эксплуатации за пределами описанного в таблице диапазона влажности или температуры защитное устройство может выключить систему.

Режим	Условия эксплуатации	Если эксплуатация продолжается за пределами этого диапазона
ОХЛАЖДЕНИЕ	Температура снаружи: от 10 до 46°C Температура в помещении: от 18 до 32°C Влажность в помещении: макс. 80%	<ul style="list-style-type: none"> <li>• Защитное устройство может сработать и выключить кондиционер.</li> <li>• На внутреннем агрегате может образовываться конденсат, который может вытекать.</li> </ul>
НАГРЕВ	Температура снаружи: от -15 до 20°C Температура в помещении: от 10 до 30°C	<ul style="list-style-type: none"> <li>• Защитное устройство может сработать и выключить кондиционер.</li> </ul>
ОСУШЕНИЕ	Температура снаружи: от 10 до 46°C Температура в помещении: от 18 до 32°C Влажность в помещении: макс. 80%	<ul style="list-style-type: none"> <li>• Защитное устройство может сработать и выключить кондиционер.</li> <li>• На внутреннем агрегате может образовываться конденсат, который может вытекать.</li> </ul>

# Работа в режимах АВТО · ОСУШЕНИЕ · ОХЛАЖД. · НАГРЕВ · ВЕНТИЛЯЦ.



Кондиционер работает в выбранном пользователем режиме.

После следующего включения кондиционер будет работать в таком же режиме.

## ■ Начало работы

### 1. Нажмите кнопку **MODE** и выберите режим работы.

- После каждого нажатия кнопки выбирается следующий режим в последовательности.

- : АВТО
- : ОСУШЕНИЕ
- : ОХЛАЖДЕНИЕ
- : НАГРЕВ
- : ВЕНТИЛЯЦИЯ



### 2. Нажмите кнопку **Включение/Выключение**.

- Светится индикатор РАБОТЫ.

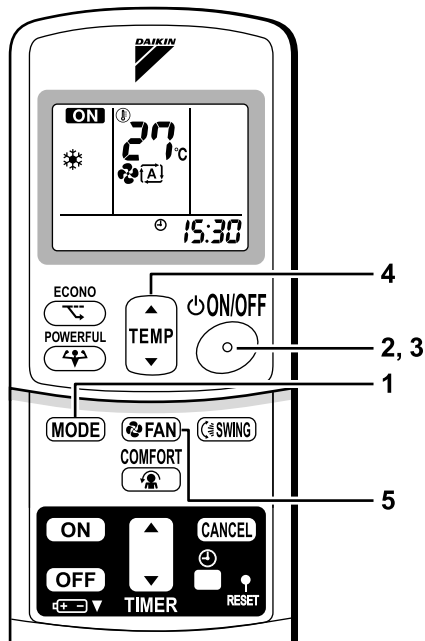

## ■ Прекращение работы

### 3. Нажмите кнопку **Включение/Выключение** еще раз.

- Индикатор РАБОТЫ гаснет.





## ■ Изменение заданной температуры

### 4. Нажмите кнопку регулировки **ТЕМПЕРАТУРЫ**.

Режим ОСУШЕНИЕ или ВЕНТИЛЯЦИЯ	Режим АВТО, ОХЛАЖДЕНИЕ или НАГРЕВ
Заданную температуру невозможно изменить.	Нажмите ▲, чтобы увеличить температуру, нажмите ▼, чтобы уменьшить температуру.
	Задайте нужную температуру. 

## ■ Изменение заданной скорости воздушного потока

### 5. Нажмите кнопку настройки вентилятора FAN.

Режим ОСУШЕНИЕ	Режим АВТО, ОХЛАЖДЕНИЕ, НАГРЕВ или ВЕНТИЛЯЦИЯ
Заданную скорость воздушного потока невозможно изменить.	Доступны пять уровней скорости воздушного потока от  до  , а также режимы  и  . 

- Тихая работа внутреннего агрегата  
Когда для воздушного потока выбран вариант режим  , шум от внутреннего агрегата уменьшается.  
Используйте этот режим, чтобы уменьшить шум.  
Производительность блока может уменьшиться, когда задан минимальный уровень скорости воздушного потока.

## ПРИМЕЧАНИЕ

### ■ Примечания относительно работы в режиме НАГРЕВ

- Поскольку этот кондиционер нагревает помещение, забирая тепло снаружи, теплопроизводительность уменьшается при уменьшении температуры снаружи. При недостаточном нагреве совместно с кондиционером рекомендуется использовать другое нагревательное оборудование.
- Система теплового насоса нагревает помещение посредством циркуляции теплого воздуха во всех частях помещения. После переключения в режим нагрева требуется некоторое время, чтобы в помещении стало теплее.
- Во время нагрева возможно образование инея на наружном агрегате и уменьшение теплопроизводительности. В таком случае система переключается в режим размораживания для удаления инея.
- Во время размораживания горячий воздух не выходит из внутреннего агрегата.

### ■ Примечания относительно работы в режиме ОХЛАЖДЕНИЕ

- Этот кондиционер при охлаждении подает в помещение воздух, забираемый снаружи. Поэтому при высокой температуре снаружи производительность кондиционера падает.

### ■ Примечания относительно работы в режиме ОСУШЕНИЕ

- Компьютерная микросхема обеспечивает уменьшение влажности и по возможности поддерживает заданную температуру. Она автоматически регулирует температуру и скорость воздушного потока, поэтому ручная регулировка этих функций невозможна.

### ■ Примечания относительно работы в режиме АВТО

- В режиме АВТО система выбирает подходящий режим работы (ОХЛАЖДЕНИЕ или НАГРЕВ), исходя из температуры в помещении в начале работы.
- Система регулярно автоматически выбирает новые параметры, чтобы температура в помещении соответствовала заданному пользователем значению.
- Чтобы отменить режим АВТО, вручную измените заданную температуру.

### ■ Примечание относительно заданной скорости воздушного потока

- При меньших значениях скорости воздушного потока, эффективность охлаждения (нагрева) также уменьшается.

# Регулировка направления воздушного потока

Для повышения комфорта можно отрегулировать направление воздушного потока.

## ■ Регулировка горизонтальной лопасти (заслонки)

### 1. Нажмите кнопку качания SWING.

- Значок  отображается на ЖК-дисплее и заслонка начинает качаться.

### 2. Когда заслонка достигает нужного положения, нажмите кнопку качания SWING еще раз.

- Заслонки останавливаются.
- Значок  исчезает с ЖК-дисплея.

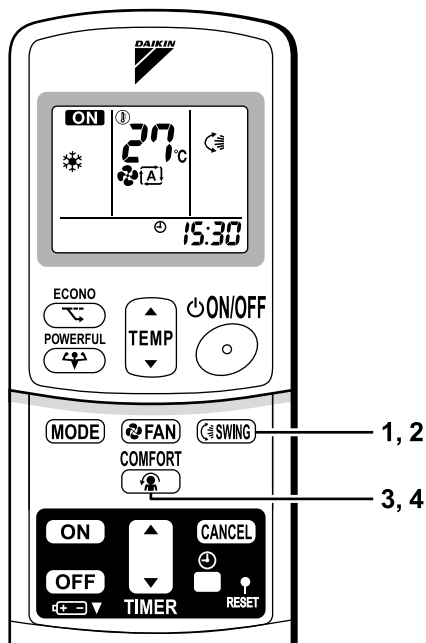

## ■ Регулировка вертикальных лопастей (жалюзи)

Удерживайте ручку и переместите жалюзи.  
(Ручки предусмотрены на левой и на правой лопастях.)

- Если блок установлен в углу помещения, жалюзи должны быть направлены от стены. Если они направлены на стену, последняя препятствует обдуву. В результате снижается эффективность охлаждения (или нагрева).

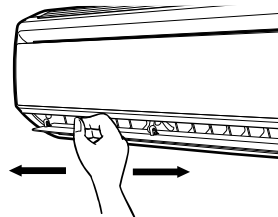

## ■ Начало работы в режиме КОМФОРТНОГО ВОЗДУШНОГО ПОТОКА

3. Нажмите кнопку комфортного воздушного потока COMFORT.
- Положение заслонки изменяется, чтобы предотвратить непосредственный обдув находящихся в помещении людей.
  - На ЖК-дисплее отображается .
  - Для скорости воздушного потока выбирается вариант АВТО.  
(ОХЛАЖДЕНИЕ/ОСУШЕНИЕ): Заслонка направлена вверх.  
(НАГРЕВ): Заслонка направлена вниз.

## ■ Отмена работы в режиме КОМФОРТНОГО ВОЗДУШНОГО ПОТОКА

4. Нажмите кнопку комфортного воздушного потока COMFORT еще раз.
- Заслонка возвращается в сохраненное в памяти положение, которое использовалось до начала работы в режиме КОМФОРТНОГО ВОЗДУШНОГО ПОТОКА.
  - Значок  исчезает с ЖК-дисплея.

## Примечания относительно работы в режиме КОМФОРТНОГО ВОЗДУШНОГО ПОТОКА

- Не допускается одновременная работа в режимах ПОВЫШЕННОЙ МОЩНОСТИ и КОМФОРТНОГО ВОЗДУШНОГО ПОТОКА. Приоритет имеет режим ПОВЫШЕННОЙ МОЩНОСТИ.

## Примечания относительно углов наклона заслонок и жалюзи

- Когда нажата кнопка качания SWING, диапазон качания заслонки зависит от режима работы. (См. рисунок.)

### ■ ВНИМАНИЕ

- Всегда используйте пульт ДУ, чтобы отрегулировать угол поворота заслонки. Если попытаться принудительно переместить заслонки рукой, когда они качаются, механизм может сломаться.
- Будьте осторожны при регулировке жалюзи. Внутри отверстия для выпуска воздуха вентилятор вращается с большой скоростью.
- Если кондиционер работает в режиме охлаждения или осушения с остановленной и опущенной вниз заслонкой, последняя приблизительно через час начинает перемещаться, чтобы предотвратить конденсацию.

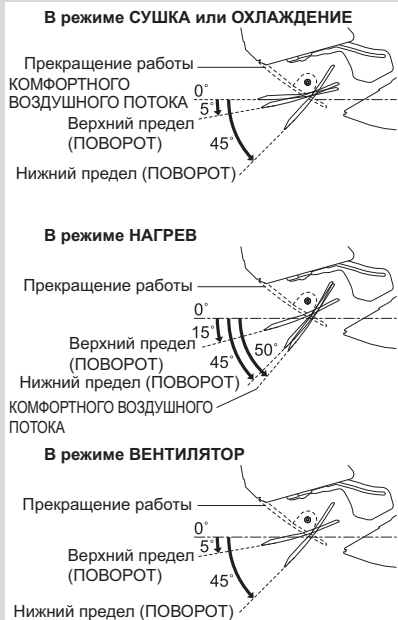

# Работа в режиме ПОВЫШЕННОЙ МОЩНОСТИ

Если используется режим ПОВЫШЕННОЙ МОЩНОСТИ, эффективность охлаждения (нагрева) быстро увеличивается до максимума в любом режиме работы. Можно получить максимальную производительность.

## ■ Начало работы в режиме ПОВЫШЕННОЙ МОЩНОСТИ

### 1. Нажмите кнопку режима повышенной мощности POWERFUL.

- Работа в режиме ПОВЫШЕННОЙ МОЩНОСТИ прекращается через 20 минут. Затем система работает с предыдущими параметрами, которые использовались перед переходом в режим ПОВЫШЕННОЙ МОЩНОСТИ.
- На ЖК-дисплее отображается .
- Когда используется режим ПОВЫШЕННОЙ МОЩНОСТИ, некоторые функции недоступны.

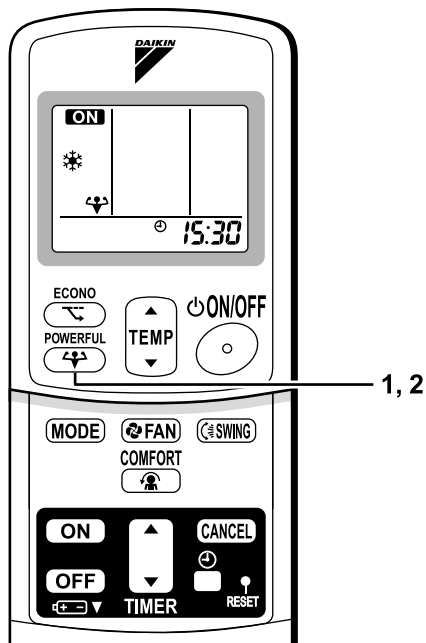

## ■ Отмена режима ПОВЫШЕННОЙ МОЩНОСТИ

### 2. Нажмите кнопку режима повышенной мощности POWERFUL еще раз.

- Значок  исчезает с ЖК-дисплея.

## ПРИМЕЧАНИЕ

### ■ Примечания относительно работы в режиме ПОВЫШЕННОЙ МОЩНОСТИ

- Режим ПОВЫШЕННОЙ МОЩНОСТИ не может использоваться совместно с ЭКОНОМИЧНЫМ РЕЖИМОМ или КОМФОРТНЫМ ВОЗДУШНЫМ ПОТОКОМ. Приоритет имеет функция, соответствующая последней нажатой кнопке.
- Режим ПОВЫШЕННОЙ МОЩНОСТИ можно включить, только если блок работает. После нажатия кнопки прекращения работы настройки отменяются и значок  исчезает с ЖК-дисплея.
- **В режиме ОХЛАЖДЕНИЕ и НАГРЕВ**  
Чтобы увеличить до максимума эффективность охлаждения (нагрева), увеличивается производительность наружного агрегата и задается максимальная скорость воздушного потока. Параметры температуры и воздушного потока невозможно изменить.
- **В режиме ОСУШЕНИЕ**  
Заданное значение температуры уменьшается на 2,5°C, а скорость воздушного потока незначительно увеличивается.
- **В режиме ВЕНТИЛЯЦИЯ**  
Задается максимальное значение скорости воздушного потока.



# ЭКОНОМИЧНЫЙ РЕЖИМ

ЭКОНОМИЧНЫЙ РЕЖИМ обеспечивает эффективную работу посредством уменьшения максимальной потребляемой мощности.

## ■ Начало работы в ЭКОНОМИЧНОМ РЕЖИМЕ

1. Нажмите кнопку экономичного режима **ECONO**.

- На ЖК-дисплее отображается .

## ■ Отмена работы в ЭКОНОМИЧНОМ РЕЖИМЕ

2. Нажмите кнопку экономичного режима **ECONO** еще раз.

- Значок  исчезает с ЖК-дисплея.

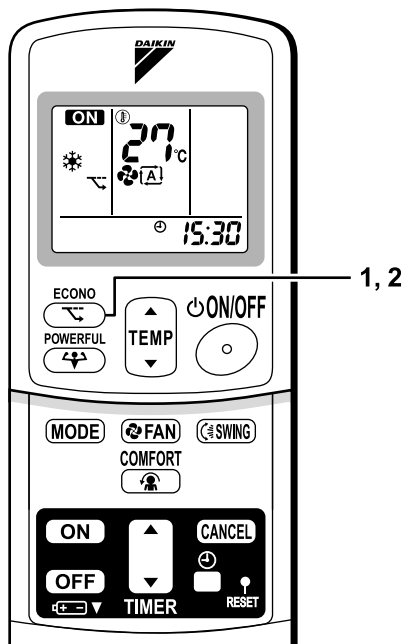

## ПРИМЕЧАНИЕ

- ЭКОНОМИЧНЫЙ РЕЖИМ можно включить, только если агрегат работает. После нажатия кнопки прекращения работы настройки отменяются и значок  исчезает с ЖК-дисплея.
- В ЭКОНОМИЧНОМ РЕЖИМЕ эффективная работа обеспечивается посредством ограничения потребляемой мощности наружного агрегата (рабочая частота).
- ЭКОНОМИЧНЫЙ РЕЖИМ можно использовать в режимах АВТО, ОХЛАЖДЕНИЕ, ОСУШЕНИЕ и НАГРЕВ.
- Не допускается одновременное использование режима ПОВЫШЕННОЙ МОЩНОСТИ и ЭКОНОМИЧНОГО РЕЖИМА. Приоритет имеет функция, соответствующая последней нажатой кнопке.
- Если уровень потребляемой мощности уже низкий, он может уменьшиться при переключении в ЭКОНОМИЧНЫЙ РЕЖИМ.

# Работа ТАЙМЕРА

Функции таймера удобно использовать для автоматического включения или выключения кондиционера ночью или утром. Можно совместно использовать ТАЙМЕР ВКЛЮЧЕНИЯ и ТАЙМЕР ВЫКЛЮЧЕНИЯ.

## ■ Использование ТАЙМЕРА ВЫКЛЮЧЕНИЯ

- Убедитесь в том, что часы настроены должным образом.  
В противном случае задайте текущее время. (Стр. 10.)

### 1. Нажмите кнопку ТАЙМЕРА ВЫКЛЮЧЕНИЯ.

0:00 отображается на экране.

⊕-⊖ мигает.

### 2. Нажимайте кнопку настройки ТАЙМЕРА, пока не будет достигнуто требуемое значение времени.

- При каждом нажатии одной из кнопок настройка времени увеличивается или уменьшается на 10 минут. Если удерживать нажатой одну из кнопок, настройка времени быстро изменяется.

### 3. Нажмите кнопку ТАЙМЕРА ВЫКЛЮЧЕНИЯ еще раз.

- Светится индикатор ТАЙМЕРА.

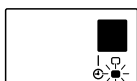

## ■ Отмена ТАЙМЕРА ВЫКЛЮЧЕНИЯ

### 4. Нажмите кнопку отмены CANCEL.

- Индикатор ТАЙМЕР гаснет.

## ПРИМЕЧАНИЕ

- Когда настроен ТАЙМЕР, текущее время не отображается.
- После настройки ТАЙМЕРА ВКЛЮЧЕНИЯ или ВЫКЛЮЧЕНИЯ заданное время сохраняется в памяти. (Память стирается, когда заменяются батареи пульта ДУ.)
- Если управление блоком осуществляется посредством таймера Включения/Выключения, фактическая продолжительность работы может изменяться в зависимости от введенного пользователем времени.

### ■ РЕЖИМ НОЧНОЙ НАСТРОЙКИ

Если настроен ТАЙМЕР ВЫКЛЮЧЕНИЯ, заданное значение температуры автоматически регулируется (увеличивается на 0,5°C при ОХЛАЖДЕНИИ и уменьшается на 2,0°C при НАГРЕВЕ), чтобы предотвратить чрезмерное охлаждение (нагрев) и обеспечить приятный сон.

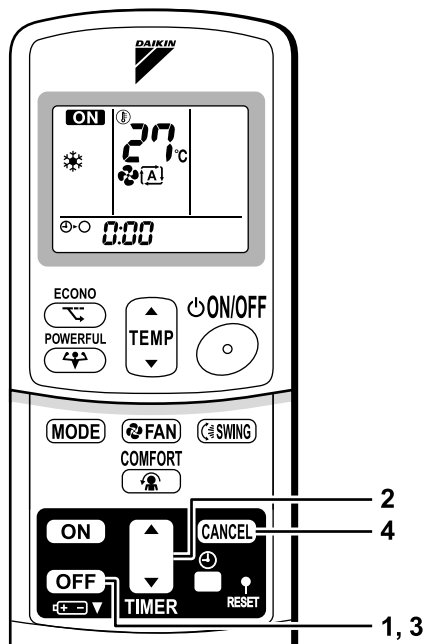

## ■ Использование ТАЙМЕРА ВКЛЮЧЕНИЯ

- Убедитесь в том, что часы настроены должным образом. В противном случае задайте текущее время (стр. 10).

### 1. Нажмите кнопку ТАЙМЕРА ВКЛЮЧЕНИЯ.

6:00 отображается на экране.

⊙-| мигает.

### 2. Нажимайте кнопку настройки ТАЙМЕРА, пока не будет достигнуто требуемое значение времени.

- При каждом нажатии одной из кнопок настройка времени увеличивается или уменьшается на 10 минут. Если удерживать нажатой одну из кнопок, настройка времени быстро изменяется.

### 3. Нажмите кнопку ТАЙМЕРА ВКЛЮЧЕНИЯ еще раз.

- Светится индикатор ТАЙМЕРА.

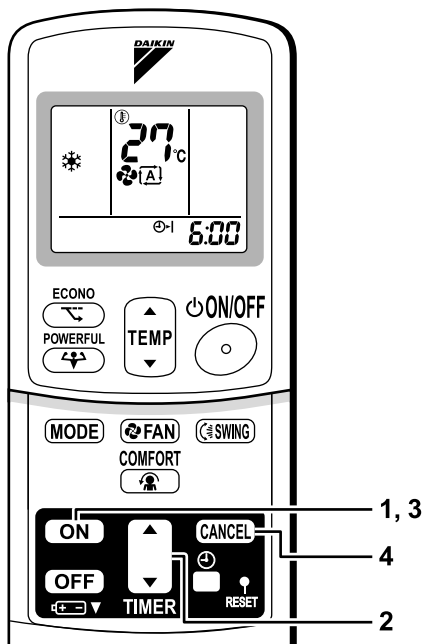

## ■ Отмена ТАЙМЕРА ВКЛЮЧЕНИЯ

### 4. Нажмите кнопку отмены CANCEL.

- Индикатор ТАЙМЕР гаснет.

## ■ Совместное использование ТАЙМЕРА ВКЛЮЧЕНИЯ и ТАЙМЕРА ВЫКЛЮЧЕНИЯ

- Ниже представлен пример настройки для случая совместного использования двух таймеров.

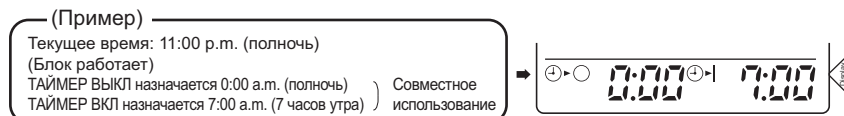

## ВНИМАНИЕ

### ■ В следующих случаях настройте таймер повторно.

- После выключения автоматического выключателя.
- После отключения электропитания.
- После замены батарей в пульте ДУ.

# Уход и очистка



## ПРЕДОСТЕРЕЖЕНИЕ

Перед очисткой убедитесь в том, что прекращена работа и выключен автоматический выключатель.

### Блоки

## ■ Внутренний агрегат, наружный агрегат и пульт ДУ

1. Протрите сухой мягкой тканью.

## ■ Передняя панель

1. Откройте переднюю панель.

- Держите панель в местах углублений на основном блоке (2 углубления, с правой и с левой стороны) и поднимите ее до упора.

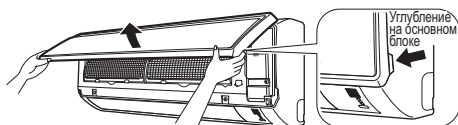

2. Снимите переднюю панель.

- Сдвиньте поднятую переднюю панель вправо и потяните ее вперед. Освобождается левая ось. Сдвиньте правую ось влево и потяните ее вперед, чтобы снять панель.

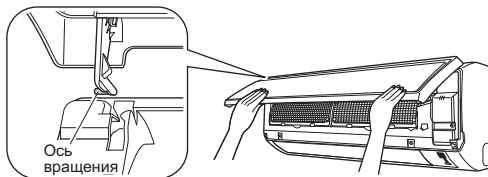

3. Прикрепите переднюю панель.

- Выровняйте оси на левой и правой стороне передней панели относительно канавок и вставьте до упора.
- Аккуратно закройте переднюю панель. (Нажмите на оба конца и на центр передней панели.)

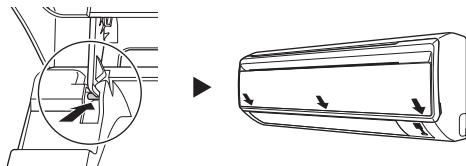

## ПРЕДОСТЕРЕЖЕНИЕ

- Не прикасайтесь к металлическим деталям внутреннего агрегата. Прикосновение может привести к травме.
- При снятии и установке передней панели используйте прочный и устойчивый табурет и внимательно смотрите под ноги.
- При снятии и установке передней панели надежно удерживайте ее рукой, чтобы она не упала.
- Для очистки не используйте горячую воду (свыше 40°C), бензин, газолин, растворитель, другие летучие масла, состав для полировки, скребущие щетки и другие жесткие материалы.
- После очистки убедитесь в том, что передняя панель надежно закреплена.

## Фильтры

### 1. Откройте переднюю панель. (Стр. 19.)

- Держите панель в местах углублений на основном блоке (2 углубления, с правой и с левой стороны) и поднимите ее до упора.

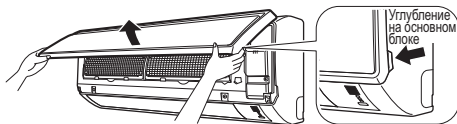

### 2. Извлеките воздушные фильтры.

- Слегка нажмите вверх на выступ в центре каждого фильтра и потяните его вниз.

### 3. Снимите апатитно-титановый фотокаталитический фильтр для очистки воздуха.

- Удерживайте утопленные части каркаса и отсоедините четыре защелки.

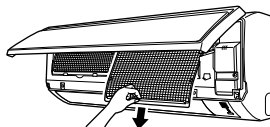

### 4. Очистите или замените каждый фильтр.

Мм. рисунок.

- При удалении оставшейся воды не отжимайте фильтр.



### 5. Установите на место воздушные фильтры и апатитно-титановый фотокаталитический фильтр для очистки воздуха и закройте переднюю панель.

- Вставьте защелки фильтров в гнезда на передней панели. Медленно закройте переднюю панель и нажмите на нее в 3 местах. (1 с каждой стороны и 1 по центру.)
- Воздушный фильтр и апатитно-титановый фотокаталитический фильтр для очистки воздуха имеет симметричную форму в горизонтальном направлении.

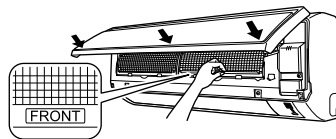

## ■ Воздушный фильтр

### 1. Промойте воздушные фильтры водой или очистите их пылесосом.

- Если пыль удаляется с трудом, промойте фильтры нейтральным моющим средством, растворенным в теплой воде. Затем просушите их в тени.
- Воздушные фильтры рекомендуется очищать один раз в две недели.

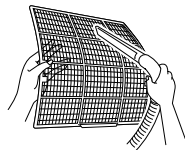

Выступ



## ■ Апатитно-титановый фотокаталитический фильтр для очистки воздуха.

Апатитно-титановый фотокаталитический фильтр для очистки воздуха можно обновлять посредством промывки водой один раз в 6 месяцев. Этот фильтр рекомендуется заменять один раз в 3 года.

## [ Техническое обслуживание ]

1. Удалите пыль пылесосом и осторожно промойте водой.
2. В случае сильного загрязнения поместите на 10–15 минут в воду, смешанную с нейтральным чистящим средством.
3. Не снимайте фильтр с каркаса при промывке водой.
4. После промывки стряхните оставшуюся воду и просушите фильтр в тени.
5. При удалении оставшейся воды не отжимайте фильтр.

## [ Замена ]

1. Извлеките фильтр из выступов на каркасе и установите новый.
  - Утилизируйте старые фильтры как негорючие отходы.

## ПРИМЕЧАНИЕ

- Работа с загрязненными фильтрами:
  - (1) не устраняется неприятный запах.
  - (2) не очищается воздух.
  - (3) плохой нагрев или охлаждение.
  - (4) возможная причина неприятного запаха.
- Чтобы заказать апатитно-титановый фотокаталитический фильтр для очистки воздуха, обращайтесь в магазин, в котором был приобретен кондиционер.
- Утилизируйте старые фильтры как негорючие отходы.

Позиция	№ детали
Апатитно-титановый фотокаталитический фильтр для очистки воздуха. (без каркаса) 1 комплект	КАF970A46

## Контроль

Убедитесь в том, что основание, поставка и другие крепежные детали наружного агрегата не прогнили и не повреждены коррозией.
Убедитесь в том, что отверстия для впуска и выпуска воздуха внутреннего и наружного агрегата свободны.
Убедитесь в том, что конденсат беспрепятственно вытекает из дренажного шланга во время ОХЛАЖДЕНИЯ или ОСУШЕНИЯ. <ul style="list-style-type: none"><li>• Если конденсат не вытекает, возможна утечка воды из внутреннего агрегата. В этом случае прекратите работу и обратитесь в ремонтную мастерскую.</li></ul>

## ■ Перед долгим периодом простоя

1. В ясный день на несколько часов включите только ВЕНТИЛЯТОР, чтобы просушить внутреннее пространство.
  - Нажмите кнопку MODE и выберите режим работы ВЕНТИЛЯЦИЯ.
  - Нажмите кнопку Включения/Выключения, чтобы начать работу.
2. После окончания работы выключите автоматический выключатель комнатного кондиционера.
3. Очистите воздушные фильтры и установите их на место.
4. Извлеките батареи из пульта ДУ.

# Возможные неисправности и способы их устранения

**Эти ситуации не являются неисправностями.**

Следующие ситуации не являются неисправностями кондиционера, но имеют определенные причины. Можно продолжать использование кондиционера.

Ситуация	Объяснение
<p><b>Большая задержка перед началом работы.</b></p> <ul style="list-style-type: none"> <li>• Когда кнопка Включения/Выключения нажимается вскоре после прекращения работы.</li> <li>• Когда повторно выбран режим.</li> </ul>	<ul style="list-style-type: none"> <li>• Это предусмотрено для защиты кондиционера. Следует подождать приблизительно 3 минуты.</li> </ul>
<p><b>Поток горячего воздуха не формируется вскоре после начала нагрева.</b></p>	<ul style="list-style-type: none"> <li>• Кондиционер нагревается. Следует подождать от 1 до 4 минут. (Воздух выдается только после достижения определенной температуры.)</li> </ul>
<p><b>Нагрев внезапно прекращается, и слышен звук текущей воды.</b></p>	<ul style="list-style-type: none"> <li>• Система удаляет иней на наружном агрегате. Следует подождать приблизительно от 3 до 8 минут.</li> </ul>
<p><b>Из наружного агрегата выделяется вода или водяной пар.</b></p>	<ul style="list-style-type: none"> <li>■ В режиме НАГРЕВ               <ul style="list-style-type: none"> <li>• Во время разморозки иней на наружном агрегате превращается в воду или в пар.</li> </ul> </li> <li>■ В режиме ОХЛАЖДЕНИЕ или ОСУШЕНИЕ               <ul style="list-style-type: none"> <li>• Влага из воздуха конденсируется на холодной поверхности трубопровода наружного агрегата и стекает вниз.</li> </ul> </li> </ul>
<p><b>Из внутреннего агрегата выделяется туман.</b></p>	<ul style="list-style-type: none"> <li>■ Это происходит, когда воздух в помещении охлаждается до состояния тумана потоком холодного воздуха в режиме охлаждения.</li> </ul>
<p><b>Внутренний агрегат издает неприятный запах.</b></p>	<ul style="list-style-type: none"> <li>■ Это происходит, когда запахи из помещения, от мебели или от сигарет поглощаются агрегатом и поступают в выходящий воздушный поток. (В такой ситуации рекомендуется, чтобы внутренний агрегат промыл специалист. Обратитесь в магазин, в котором был приобретен кондиционер.)</li> </ul>
<p><b>Наружный вентилятор вращается, когда кондиционер не работает.</b></p>	<ul style="list-style-type: none"> <li>■ После прекращения работы:               <ul style="list-style-type: none"> <li>• Для защиты системы наружный вентилятор продолжает вращаться в течение 60 секунд.</li> </ul> </li> <li>■ Когда кондиционер не работает:               <ul style="list-style-type: none"> <li>• При очень высокой температуре снаружи наружный вентилятор начинает вращаться для защиты системы.</li> </ul> </li> </ul>
<p><b>Работа внезапно прекращается. (Индикатор РАБОТЫ светится.)</b></p>	<ul style="list-style-type: none"> <li>■ Для защиты системы кондиционер может прекратить работу в случае внезапного значительного изменения напряжения. Работа возобновляется автоматически приблизительно через 3 минуты.</li> </ul>

<p><b>Не отображаются сигналы пульта ДУ.</b>  <b>Низкая чувствительность пульта ДУ.</b>  <b>Низкая контрастность дисплея или дисплей затемнен.</b>  <b>Дисплей не управляется.</b></p>	<ul style="list-style-type: none"> <li>• Батареи разряжены, и пульт ДУ неправильно работает. Замените все щелочные батареи AAA на новые. Установка батарей описана в разделе "Установка батарей" данного руководства (стр. 8).</li> <li>* Если предусмотрена кнопка сброса, нажмите ее после замены батарей.</li> </ul>
--	---

### Проверьте еще раз.

Проверьте еще раз перед вызовом специалиста по ремонту.

<b>Ситуация</b>	<b>Контроль</b>
<p><b>Кондиционер не работает.</b>  <b>(Индикатор РАБОТЫ не светится.)</b></p>	<ul style="list-style-type: none"> <li>• Включен ли автоматический выключатель или не вышел ли из строя предохранитель?</li> <li>• Не отключено ли электропитание?</li> <li>• Установлены ли батареи в пульт ДУ?</li> <li>• Правильно ли настроен таймер?</li> </ul>
<p><b>Слабое охлаждение (нагрев).</b></p>	<ul style="list-style-type: none"> <li>• Не загрязнились ли воздушные фильтры?</li> <li>• Свободны ли отверстия для впуска и выпуска воздуха внутреннего и наружного агрегатов?</li> <li>• Правильно ли задана температура?</li> <li>• Закрыты ли окна и двери?</li> <li>• Правильно ли настроены скорость и направление воздушного потока?</li> </ul>
<p><b>Работа внезапно прекращается.</b>  <b>(Индикатор РАБОТЫ мигает.)</b></p>	<ul style="list-style-type: none"> <li>• Не загрязнились ли воздушные фильтры?</li> <li>• Свободны ли отверстия для впуска и выпуска воздуха внутреннего и наружного агрегатов?</li> </ul> <p>Очистите воздушные фильтры или удалите все препятствия и выключите автоматический выключатель. Затем включите его и попытайтесь управлять кондиционером с помощью пульта ДУ. Если индикатор продолжает мигать, обратитесь в магазин, в котором был приобретен кондиционер.</p>
<p><b>Во время работы произошел сбой.</b></p>	<ul style="list-style-type: none"> <li>• Сбой мог произойти из-за грозового разряда или радиоволн. Выключите автоматический выключатель, затем включите его и попытайтесь управлять кондиционером с помощью пульта ДУ.</li> </ul>



## Немедленно обратитесь в ремонтную мастерскую.



## ПРЕДУПРЕЖДЕНИЕ

- При появлении признаков нарушения работы (таких как запах гари), прекратите работу и выключите автоматический выключатель.  
Дальнейшая эксплуатация при данных отклонениях от нормы может привести к отказу, поражению электрическим током или пожару.  
Обратитесь в магазин, в котором был приобретен кондиционер.
- Не пытайтесь самостоятельно модифицировать или ремонтировать кондиционер.  
Неправильно выполненные работы могут привести к поражению электрическим током или пожару.  
Обратитесь в магазин, в котором был приобретен кондиционер.

При обнаружении одного из следующих признаков немедленно обратитесь в ремонтную мастерскую.

- Шнур подачи питания поврежден или сильно нагрет.
- Кондиционером во время работы издаются посторонние звуки.
- Работа часто прерывается срабатыванием предохранительного выключателя, плавкого предохранителя или выключателя тока утечки заземления.
- Часто нарушается функционирование выключателя или кнопки.
- Имеется запах от горения.
- Из комнатного блока вытекает вода.

Переведите выключатель в положение ВЫКЛ и вызовите специалиста по сервисному обслуживанию.



- После отключения электропитания Работа возобновляется автоматически приблизительно через 3 минуты. Следует просто подождать.

- Грозового разряд  
Если молния может ударить в близлежащую зону, прекратите работу и включите автоматический выключатель для защиты системы.

## Утилизация



Изделие и поставляемые с пультом ДУ батареи помечены этим обозначением. Это значит, что электрические и электронные изделия, а также батареи не следует смешивать с несортированным бытовым мусором.

На батареях под этим обозначением может быть напечатан химический символ. Этот химический символ означает, что в батарее содержится тяжелый металл в концентрации,

превышающей определенное значение. Возможные химические символы:

- Pb: свинец (>0,004%)

Не пытайтесь демонтировать систему самостоятельно: демонтаж изделия, удаление хладагента, масла и других частей должны проводиться квалифицированным установщиком в соответствии с местным и общегосударственным законодательством.

Агрегаты и использованные батареи необходимо сдавать на специальную перерабатывающую станцию для утилизации, переработки и вторичного использования.

Обеспечивая надлежащую утилизацию, вы способствуете предотвращению наступления возможных негативных последствий для окружающей среды и здоровья людей.

За более подробной информацией обращайтесь к установщику или в местные компетентные органы.

## Рекомендуется проводить периодическое техническое обслуживание.

При определенных условиях эксплуатации после нескольких сезонов использования внутри кондиционера могут скапливаться загрязнения, которые ухудшают рабочие характеристики. Помимо регулярной очистки пользователем рекомендуется, чтобы специалист проводил периодическое техническое обслуживание. По поводу проведения технического обслуживания специалистом, обращайтесь в магазин, в котором был приобретен кондиционер.  
Стоимость технического обслуживания компенсирует пользователь.

## Важная информация об используемом хладагенте.

Данное изделие содержит имеющие парниковый эффект фторированные газы, на которые распространяется действие Киотского протокола.

Тип хладагента: **R410A**

Величина GWP<sup>(1)</sup>: **1975**

(1) ПГП = потенциал глобального потепления

В соответствии с общеевропейским или местным законодательством может быть необходима периодическая проверка на наличие утечек хладагента. За более подробной информацией обращайтесь к своему местному дилеру.

## Диагностика неисправностей.

### ДИАГНОСТИКА НЕИСПРАВНОСТЕЙ С ПОМОЩЬЮ ПУЛЬТА ДУ

В устройствах серии ARC433 в разделе температуры дисплея основного блока отображаются соответствующие коды.

1. Если кнопку отмены таймера **CANCEL** удерживать нажатой в течение 5 секунд, на дисплее в разделе температуры мигает значение **00**.



## 2. Нажимайте кнопку отмены таймера CANCEL повторно, пока не будет сформирован непрерывный звуковой сигнал.

- Отображается один из показанных ниже кодов и формируется длинный звуковой сигнал.

	КОД	ЗНАЧЕНИЕ
СИСТЕМА	00	НОРМА
	UA	НЕПРАВИЛЬНОЕ СОЧЕТАНИЕ ВНУТРЕННЕГО И ВНЕШНЕГО АГРЕГАТА
	U0	НЕХВАТКА ХЛАДАГЕНТА
	U2	ПАДЕНИЕ НАПРЯЖЕНИЯ ИЛИ ПЕРЕНАПРЯЖЕНИЕ В ОСНОВНОЙ ЦЕПИ
	U4	ОШИБКА ПЕРЕДАЧИ (МЕЖДУ ВНУТРЕННИМ И НАРУЖНЫМ АГРЕГАТАМИ)
КОМНАТНЫЙ БЛОК	A1	НЕИСПРАВНОСТЬ ПЕЧАТНОЙ ПЛАТЫ ВНУТРЕННЕГО АГРЕГАТА
	A5	УПРАВЛЕНИЕ ВЫСОКИМ ДАВЛЕНИЕМ ИЛИ УСТРОЙСТВО ЗАЩИТЫ ОТ ЗАМЕРЗАНИЯ
	A6	НЕИСПРАВНОСТЬ ДВИГАТЕЛЯ ВЕНТИЛЯТОРА
	C4	НЕИСПРАВНОСТЬ ДАТЧИКА ТЕМПЕРАТУРЫ ТЕПЛООБМЕННИКА
	C9	НЕИСПРАВНОСТЬ ДАТЧИКА ТЕМПЕРАТУРЫ ВСАСЫВАЕМОГО ВОЗДУХА
НАРУЖНЫЙ БЛОК	EA	ОШИБКА ПЕРЕКЛЮЧЕНИЯ ОХЛАЖДЕНИЕ-НАГРЕВ
	E1	НЕИСПРАВНОСТЬ ПЕЧАТНОЙ ПЛАТЫ
	E5	OL ЗАПУЩЕН
	E6	ЗАПУСК НЕИСПРАВНОГО КОМПРЕССОРА
	E7	НЕИСПРАВНОСТЬ ДВИГАТЕЛЯ ПОСТОЯННОГО ТОКА ВЕНТИЛЯТОРА
	F3	УПРАВЛЕНИЕ ВЫСОКОТЕМПЕРАТУРНОЙ ВЫПУСКНОЙ ТРУБОЙ
	F6	УПРАВЛЕНИЕ ВЫСОКИМ ДАВЛЕНИЕМ (ПРИ ОХЛАЖДЕНИИ)
	H0	НЕИСПРАВНОСТЬ ДАТЧИКА
	H6	РАБОТА ПРЕКРАЩЕНА ИЗ-ЗА НЕИСПРАВНОСТИ ДАТЧИКА ОПРЕДЕЛЕНИЯ ПОЛОЖЕНИЯ
	H8	НЕИСПРАВНОСТЬ ТЕРМОПАРЫ
	H9	НЕИСПРАВНОСТЬ ДАТЧИКА ТЕМПЕРАТУРЫ ВСАСЫВАЕМОГО ВОЗДУХА
	J3	НЕИСПРАВНОСТЬ ДАТЧИКА ТЕМПЕРАТУРЫ ВЫПУСКНОЙ ТРУБЫ
	J6	НЕИСПРАВНОСТЬ ДАТЧИКА ТЕМПЕРАТУРЫ ТЕПЛООБМЕННИКА
	L3	НАГРЕВ ЭЛЕКТРИЧЕСКИХ КОМПОНЕНТОВ
	L4	ВЫСОКАЯ ТЕМПЕРАТУРА РАДИАТОРА КОНТУРА ИНВЕРТОРА
	L5	ПЕРЕГРУЗКА ПО ТОКУ НА ВЫХОДЕ
	P4	НЕИСПРАВНОСТЬ ДАТЧИКА ТЕМПЕРАТУРЫ РАДИАТОРА КОНТУРА ИНВЕРТОРА

## ПРИМЕЧАНИЕ

1. Короткий звуковой сигнал и два последовательных звуковых сигнала указывают на несоответствующие коды.
2. Чтобы отменить отображение кода, в течение 5 секунд удерживайте нажатой кнопку отмены таймера CANCEL. Отображение кода также отменяется автоматически, если кнопка не нажимается в течение 1 минуты.

**DAIKIN INDUSTRIES CZECH REPUBLIC s.r.o.**

U Nové Hospody 1/1155, 301 00 Plzeň Skvrňany, Czech Republic

**DAIKIN EUROPE N.V.**

Zandvoordestraat 300, B-8400 Ostende, Belgium



Copyright 2014 Daikin

3P291652-1C 2014.08