

Справочник пользователя
Кондиционеры типа «сплит-система»

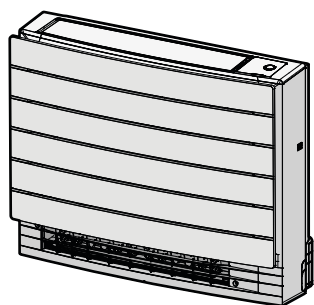

Download the
ONECTA app

 STAND BY ME
Discover our service offer

CVXM20A3V1B
FVXM25A3V1B
FVXM35A3V1B
FVXM50A3V1B

CVXM20A3V1B9
FVXM25A3V1B9
FVXM35A3V1B9
FVXM50A3V1B9

FVXTM30A3V1B

Содержание

1	Информация о документации	4
1.1	Информация о настоящем документе	4
2	Общие правила техники безопасности	5
2.1	Информация о документации.....	5
2.1.1	Значение предупреждений и символов	5
3	Меры предосторожности при эксплуатации	7
3.1	Общие положения	7
3.2	Техника безопасности при эксплуатации	8
4	О системе	13
4.1	Внутренний блок	13
4.1.1	Световой индикатор Daikin Eye	14
4.2	Информация об интерфейсе пользователя.....	15
4.2.1	Компоненты: Беспроводной ПДУ	16
4.2.2	Состояние: ЖК-дисплей беспроводного ПДУ.....	16
4.2.3	Работа с беспроводным ПДУ.....	18
5	Приступая к эксплуатации...	19
5.1	Общее представление: приступая к эксплуатации.....	19
5.2	Включение электропитания	19
5.3	Вставка батареек	19
5.4	Монтаж держателя беспроводного ПДУ.....	20
5.5	Настройка часов	20
5.5.1	Чтобы установить время	20
5.6	Яркость дисплея внутреннего блока.....	21
5.6.1	Чтобы задать яркость дисплея внутреннего блока	21
6	Эксплуатация	22
6.1	Рабочий диапазон	22
6.2	Когда пользоваться определенными функциями?.....	22
6.3	Рабочие режимы и настройка температуры	24
6.3.1	Пуск-остановка рабочего режима системы и установка нужной температуры.....	25
6.4	Интенсивность воздухотока	25
6.4.1	Регулировка интенсивности воздухотока	26
6.5	Направление воздухотока.....	26
6.5.1	Чтобы отрегулировать направление воздухотока по вертикали	27
6.5.2	Регулировка жалюзи (вертикальных створок).....	27
6.6	Подбор выпускного отверстия.....	27
6.6.1	Настройка на автоматический подбор выпускного отверстия или на выпуск воздуха только через верхнее отверстие	28
6.7	Подогрев пола	29
6.7.1	Пуск-остановка подогрева пола	29
6.8	Ускоренный и сильный обогрев	30
6.8.1	Режим повышенной мощности	30
6.8.2	Сильный обогрев	30
6.8.3	Пуск-остановка ускоренного и сильного обогрева	31
6.9	Экономичный режим и тихий режим работы наружного блока.....	31
6.9.1	Экономичный режим.....	31
6.9.2	Тихий режим работы наружного блока.....	32
6.9.3	Чтобы включить или выключить тихий режим работы наружного блока	32
6.10	Очистка воздуха устройством Flash Streamer.....	33
6.10.1	Пуск-остановка очистки воздуха устройством Flash Streamer	33
6.11	Работа таймеров включения и выключения	33
6.11.1	Настройка включения-отключения по 24-часовому таймеру.....	34
6.11.2	Настройка включения-отключения по 12-часовому таймеру	35
6.12	Работа таймера недели	36
6.12.1	Чтобы настроить систему на работу по таймеру недели	37
6.12.2	Чтобы копировать событие.....	39
6.12.3	Чтобы подтвердить событие	39
6.12.4	Чтобы деактивировать или активировать работу по таймеру недели	40
6.12.5	Удаление событий	40
6.13	Подключение к беспроводной локальной сети.....	41
6.13.1	Меры предосторожности при использовании беспроводной локальной сети	41
6.13.2	Установка приложения ONECTA.....	42

6.13.3	Чтобы создать беспроводное подключение	42
6.14	О мультисистеме	45
6.14.1	Настройка приоритета помещений	46
6.14.2	Тихий режим на ночь	47
6.14.3	Блокировка режима работы мультисистемы на охлаждение/обогрев	47
7	Экономия электроэнергии и оптимальные условия работы	48
8	Техническое и иное обслуживание	50
8.1	Обзор: Техническое и иное обслуживание	50
8.2	Чистка внутреннего блока и беспроводного ПДУ	51
8.3	Чистка лицевой панели	52
8.4	Информация о воздушных фильтрах	53
8.5	Демонтаж фильтров	53
8.6	Правила чистки воздушного фильтра	54
8.7	Промывка титаново-апатитового дезодорирующего фильтра	54
8.8	Замена титаново-апатитового дезодорирующего фильтра	55
8.9	Установка фильтров на место	55
8.10	Как установить лицевую панель на место	56
8.11	Подготовка блока к длительному простоему	56
9	Поиск и устранение неполадок	57
9.1	Поиск и устранение неисправности соединения с беспроводной локальной сетью	60
9.2	Симптомы, НЕ являющиеся признаками неисправности системы	62
9.2.1	Признак: При работе в режиме сильного обогрева температура нагнетаемого воздуха недостаточно высока	62
9.2.2	Признак: звук, похожий на шум падающей воды	62
9.2.3	Признак: звук с силой выходящего воздуха	62
9.2.4	Признак: тикающий звук	62
9.2.5	Признак: свистящий звук	62
9.2.6	Признак: щелкающий звук во время работы или простоя	63
9.2.7	Признак: хлопающий звук	63
9.2.8	Признак: Из блока (внутреннего) идет белый пар	63
9.2.9	Признак: Блоки издают посторонние запахи	63
9.2.10	Признак: вентилятор наружного блока вращается, когда кондиционер не работает	63
9.2.11	Признак: Обороты вентилятора НЕ соответствуют заданной температуре	63
9.2.12	Признак: Настройка вентилятора при выключенном термостате (функция предохранения от сырости) не совпадает с настройкой, заданной в приложении ONECTA	64
9.3	Устранение неполадок по кодам сбоя	64
10	Утилизация	67
11	Глоссарий	68

1 Информация о документации

1.1 Информация о настоящем документе

Благодарим вас за приобретение данного устройства. Убедительная просьба:

- Хранить документацию для использования в будущем в качестве справочника.

Целевая аудитория

Конечные пользователи



ИНФОРМАЦИЯ

Данное устройство может использоваться специалистами или обученными пользователями в магазинах, на предприятиях легкой промышленности, на фермах, либо неспециалистами для коммерческих и бытовых нужд.

Комплект документации

Настоящий документ является частью комплекта документации. В полный комплект входит следующее:

- **Общие правила техники безопасности:**
 - Инструкции по технике безопасности, которые необходимо прочитать перед эксплуатацией системы
 - Формат: документ (в ящике с внутренним блоком)
- **Руководство по эксплуатации:**
 - Краткое руководство для стандартного использования
 - Формат: документ (в ящике с внутренним блоком)
- **Справочник пользователя:**
 - Подробные пошаговые инструкции и справочная информация для стандартного и расширенного использования
 - Вид: файлы на веб-странице <https://www.daikin.eu>. Для поиска нужной модели используйте функцию поиска 🔍.

Последние редакции предоставляемой документации доступны на региональном веб-сайте Daikin или у установщика.

Сканируйте QR-код ниже, чтобы зайти на веб-сайт Daikin, где размещен полный комплект документации и подробная информация о вашем аппарате.



Язык оригинальной документации английский. Документация на любом другом языке является переводом.

2 Общие правила техники безопасности

2.1 Информация о документации

- Язык оригинальной документации английский. Документация на любом другом языке является переводом.
- Меры предосторожности, изложенные в этом документе, крайне важны, поэтому их необходимо строго соблюдать.
- К установке системы и к выполнению всех операций, о которых рассказывается в руководстве по монтажу и в справочнике монтажника, допускаются ТОЛЬКО уполномоченные специалисты по монтажу.

2.1.1 Значение предупреждений и символов



ОПАСНО!

Обозначает ситуацию, которая приведет к гибели или серьезной травме.



ОПАСНО! ОПАСНОСТЬ ПОРАЖЕНИЯ ЭЛЕКТРИЧЕСКИМ ТОКОМ

Обозначает ситуацию, которая может привести к поражению электрическим током.



ОПАСНО! ОПАСНОСТЬ ВОЗГОРАНИЯ ИЛИ ОЖОГА

Обозначает ситуацию, которая может привести к возгоранию или ожогу из-за крайне высоких или низких температур.



ОПАСНО! ОПАСНОСТЬ ВЗРЫВА

Обозначает ситуацию, которая может привести к взрыву.



ВНИМАНИЕ!

Обозначает ситуацию, которая может привести к гибели или серьезной травме.



ПРЕДУПРЕЖДЕНИЕ: ВОСПЛАМЕНЯЮЩИЙСЯ МАТЕРИАЛ



ОСТОРОЖНО!

Обозначает ситуацию, которая может привести к травме малой или средней тяжести.



ОБРАТИТЕ ВНИМАНИЕ





Обозначает ситуацию, которая может привести к повреждению оборудования или имущества.







ИНФОРМАЦИЯ

Обозначает полезные советы или дополнительную информацию.

Обозначения на агрегате:

Символ	Значение
	Перед установкой прочтите руководство по монтажу и эксплуатации, а также инструкцию по подключению электропроводки.
	Перед проведением работ по техническому обслуживанию прочтите руководство по обслуживанию.
	Дополнительная информация приведена в справочном руководстве установщика и пользователя.
	У агрегата имеются вращающиеся части. Будьте внимательны при обслуживании и инспекции агрегата.

Обозначения, используемые в документации:

Символ	Значение
	Обозначает заголовок рисунка или ссылку на него. Пример: «  Заголовок рисунка 1–3» означает «Рисунок 3 в главе 1».
	Обозначает заголовок таблицы или ссылку на него. Пример: «  Заголовок таблицы 1–3» означает «Таблица 3 в главе 1».

3 Меры предосторожности при эксплуатации

Изложенные далее указания и меры предосторожности обязательны к соблюдению.

3.1 Общие положения



ВНИМАНИЕ!

Если возникли СОМНЕНИЯ по поводу установки или эксплуатации блока, обратитесь к монтажнику.



ВНИМАНИЕ!

Данным устройством могут пользоваться дети старше 8 лет, а также лица с ограниченными физическими, сенсорными или умственными возможностями, а равно и те, у кого нет соответствующего опыта и знаний, однако все они допускаются к эксплуатации устройства только под наблюдением или руководством лица, несущего ответственность за их безопасность и полностью осознающего вытекающие отсюда риски.

Игры детей с устройством категорически НЕ допускаются.

К чистке и повседневному обслуживанию устройства дети допускаются ТОЛЬКО под квалифицированным руководством.



ВНИМАНИЕ!

Во избежание поражения электрическим током или возгорания:

- НЕ ДОПУСКАЕТСЯ промывка блока струей воды.
- НЕ трогайте блок влажными руками.
- НЕ ставьте на блок резервуары и емкости с водой.



ОСТОРОЖНО!

- ЗАПРЕЩАЕТСЯ размещать любые предметы и оборудование на блоке.
- ЗАПРЕЩАЕТСЯ залезать на блок, сидеть и стоять на нем.

- Блоки помечены следующим символом:



Это значит, что электрические и электронные изделия НЕЛЬЗЯ смешивать с несортированным бытовым мусором. НЕ пытайтесь демонтировать систему самостоятельно: демонтаж системы, удаление холодильного агента, масла и других компонентов ДОЛЖНЫ проводиться уполномоченным монтажником В СООТВЕТСТВИИ с действующим законодательством.

Блоки НЕОБХОДИМО сдавать на специальную перерабатывающую станцию для утилизации, переработки и вторичного использования. Обеспечивая надлежащую утилизацию настоящего изделия, вы способствуете предотвращению наступления возможных негативных последствий для окружающей среды и здоровья людей. За дополнительной информацией обращайтесь к монтажнику или в местные органы власти.

- Батареи отмечены следующим символом:



Это значит, что батарейки НЕЛЬЗЯ смешивать с несортированным бытовым мусором. Если под значком размещен символ химического вещества, значит, в батарейке содержится тяжелый металл с превышением определенной концентрации.

Встречающиеся символы химических веществ: Pb – свинец (>0,004%).

Использованные батареи ПОДЛЕЖАТ отправке на специальную перерабатывающую станцию для утилизации. Обеспечивая надлежащую утилизацию использованных батарей, Вы способствуете предотвращению наступления возможных негативных последствий для окружающей среды и здоровья людей.

3.2 Техника безопасности при эксплуатации



A2L

**ПРЕДУПРЕЖДЕНИЕ:
ВОСПЛАМЕНЯЮЩИЙСЯ МАТЕРИАЛ**

СЛАБО

Залитый в блок хладагент R32 умеренно горюч.



ОСТОРОЖНО!

Во внутренний блок встроена радиоаппаратура, пользователям нельзя приближаться к излучателю на расстояние менее 30 см.

Относится только к моделям CVXM-A9 и FVXM-A9:

**ОСТОРОЖНО!**

Блок оснащен защитными устройствами с электроприводом, в частности, датчиком утечки хладагента. Чтобы они работали эффективно, блок после установки должен быть постоянно подключенным к электропитанию, кроме краткосрочных сеансов технического обслуживания.

**ОСТОРОЖНО!**

НЕ вставляйте пальцы, а также палки и другие предметы в отверстия для забора и выпуска воздуха. Когда вентилятор вращается на высокой скорости, это может привести к травме.

**ВНИМАНИЕ!**

- ЗАПРЕЩАЕТСЯ самостоятельно вносить изменения в конструкцию, разбирать, передвигать, переставлять и ремонтировать блок. Неправильный демонтаж или установка могут привести к поражению электрическим током или возгоранию. Обратитесь к своему поставщику оборудования.
- При случайной утечке хладагента проследите за тем, чтобы поблизости не было открытого огня. Сам хладагент совершенно безопасен, не ядовит и умеренно горюч, однако при случайной протечке в помещение, где используются калориферы, газовые плиты и другие источники горячего воздуха, он будет выделять ядовитый газ. Прежде чем возобновить эксплуатацию, обязательно обратитесь к квалифицированному специалисту сервисной службы для устранения протечки.

**ОСТОРОЖНО!**

- Угол отклонения воздушной заслонки регулируется ТОЛЬКО с помощью пользовательского интерфейса (напр., беспроводного ПДУ). Если ухватиться за воздушную заслонку, когда она находится в движении, механизм легко сломать.
- Будьте осторожны, регулируя жалюзи. Вентилятор внутри воздуходува вращается с большой скоростью.



ОСТОРОЖНО!

Дети, растения и животные НЕ должны находиться под прямым потоком воздуха из кондиционера.



ВНИМАНИЕ!

НЕ размещайте под внутренним и/или наружным агрегатом предметы, на которые может попасть влага. В противном случае конденсат на агрегате или трубопроводах хладагента, загрязнения воздушного фильтра или дренажного отверстия могут привести к падению капель воды, что вызовет загрязнение или повреждение объектов под агрегатом.



ВНИМАНИЕ!

НЕ держите рядом с кондиционером аэрозольные упаковки с воспламеняющимися веществами и НЕ пользуйтесь возле блока пульверизаторами с огнеопасным содержимым. Это может привести к возгоранию.



ОСТОРОЖНО!

НЕ включайте систему во время работы комнатного инсектицидного средства курительного типа. Это может привести к скоплению испаряемых химикатов в блоке, что чревато угрозой здоровью лиц с повышенной чувствительностью к таким веществам.



ВНИМАНИЕ!

- Хладагент в блоке умеренно горюч и обычно НЕ вытекает. В случае утечки в помещении контакт хладагента с пламенем горелки, нагревателем или кухонной плитой может привести к возгоранию или образованию вредного газа.
- Отключив все огнеопасные нагревательные устройства и проветрив помещение, свяжитесь с продавцом блока.
- НЕ пользуйтесь блоком до тех пор, пока специалист сервисной службы не подтвердит восстановление исправности узлов, в которых произошла утечка хладагента.

**ВНИМАНИЕ!**

- ЗАПРЕЩАЕТСЯ проделывать отверстия в элементах контура хладагента и подвергать их воздействию огня.
- НЕ допускается применение любых чистящих средств или способов ускорения разморозки, помимо рекомендованных изготовителем.
- Учтите, что хладагент, которым заправлена система, запаха НЕ имеет.

**ВНИМАНИЕ!**

Оборудование размещается в помещении без постоянно действующих источников возгорания (напр., открытого огня, оборудования, работающего на газе, или действующих электрообогревателей).

**ОПАСНО! ОПАСНОСТЬ ПОРАЖЕНИЯ ЭЛЕКТРИЧЕСКИМ ТОКОМ**

Перед очисткой кондиционера или воздушного фильтра обязательно остановите кондиционер и выключите все источники электропитания. В противном случае возможно поражение электрическим током или травма. Если блок оснащен датчиком утечки хладагента, для обеспечения его работоспособности ВКЛЮЧИТЕ электропитание сразу же по завершении чистки.

**ВНИМАНИЕ!**

Во избежание поражения электрическим током или возгорания:

- НЕ ДОПУСКАЕТСЯ промывка блока струей воды.
- НЕ трогайте блок влажными руками.
- НЕ ставьте на блок резервуары и емкости с водой.

**ОСТОРОЖНО!**

После длительной работы блока необходимо проверить его положение на крепежной раме, а также крепежные детали на предмет повреждения. Такие повреждения могут привести к падению блока и стать причиной травмы.



ВНИМАНИЕ!

Применяя неподходящие моющие средства или методику ухода за оборудованием, можно нанести ущерб его пластмассовым элементам или спровоцировать протечку воды. Брызги моющего средства, попав на такие элементы электросистемы, как, например, электромотор, могут привести к отказу оборудования, задымлению или возгоранию.



ОПАСНО! ОПАСНОСТЬ ПОРАЖЕНИЯ ЭЛЕКТРИЧЕСКИМ ТОКОМ

Перед началом чистки убедитесь в том, что система выключена, а штепсель извлечен из розетки. В противном случае возможно поражение электрическим током или травма. Если блок оснащен датчиком утечки хладагента, для обеспечения его работоспособности **ВКЛЮЧИТЕ** электропитание сразу же по завершении чистки.



ВНИМАНИЕ!

НЕ допускайте попадания влаги на внутренний блок.
Возможное следствие: Опасность поражения электрическим током или возгорания.



ОСТОРОЖНО!

Будьте осторожны в обращении с лицевой панелью, об острые углы которой можно пораниться.



ВНИМАНИЕ!

Остановите систему и ОТКЛЮЧИТЕ питание, если произойдет что-либо необычное (почувствуется запах гари и т.п.).

Продолжение работы системы при таких обстоятельствах может привести к ее поломке, к поражению электрическим током или пожару. Обратитесь к своему поставщику оборудования.



ВНИМАНИЕ!

Если блок оснащен датчиком утечки хладагента, отключать такой блок можно **ТОЛЬКО** кнопочным выключателем на пользовательском интерфейсе.

4 О системе



A2L

ПРЕДУПРЕЖДЕНИЕ: СЛАБО ВОСПЛАМЕНЯЮЩИЙСЯ МАТЕРИАЛ

Залитый в блок хладагент R32 умеренно горюч.



ОСТОРОЖНО!

Во внутренний блок встроена радиоаппаратура, пользователям нельзя приближаться к излучателю на расстояние менее 30 см.

Относится только к моделям CVXM-A9 и FVXM-A9:



ОСТОРОЖНО!

Блок оснащен защитными устройствами с электроприводом, в частности, датчиком утечки хладагента. Чтобы они работали эффективно, блок после установки должен быть постоянно подключенным к электропитанию, кроме краткосрочных сеансов технического обслуживания.



ОБРАТИТЕ ВНИМАНИЕ

НЕ пользуйтесь системой в целях, отличных от ее прямого назначения. Во избежание снижения качества работы блока НЕ пользуйтесь им для охлаждения высокоточных измерительных приборов, продуктов питания, растений, животных и предметов искусства.

4.1 Внутренний блок



ОСТОРОЖНО!

НЕ вставляйте пальцы, а также палки и другие предметы в отверстия для забора и выпуска воздуха. Когда вентилятор вращается на высокой скорости, это может привести к травме.



ИНФОРМАЦИЯ

Уровень звукового давления не должен достигать 70 дБА.



ВНИМАНИЕ!

- ЗАПРЕЩАЕТСЯ самостоятельно вносить изменения в конструкцию, разбирать, передвигать, переставлять и ремонтировать блок. Неправильный демонтаж или установка могут привести к поражению электрическим током или возгоранию. Обратитесь к своему поставщику оборудования.
- При случайной утечке хладагента проследите за тем, чтобы поблизости не было открытого огня. Сам хладагент совершенно безопасен, не ядовит и умеренно горюч, однако при случайной протечке в помещение, где используются калориферы, газовые плиты и другие источники горячего воздуха, он будет выделять ядовитый газ. Прежде чем возобновить эксплуатацию, обязательно обратитесь к квалифицированному специалисту сервисной службы для устранения протечки.

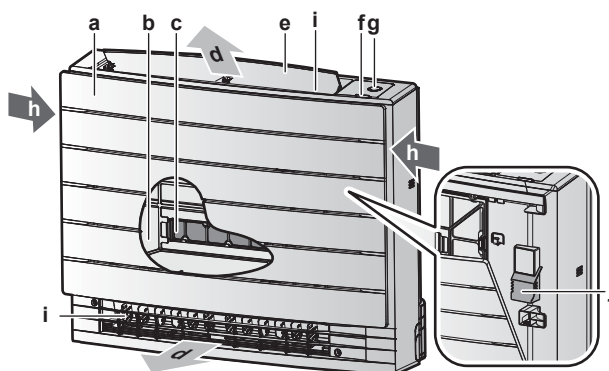

- a** Лицевая панель
- b** Воздушный фильтр
- c** 2 титано-апатитовых дезодорирующих фильтра
- d** Воздуходув
- e** Заслонка (горизонтальная створка)
- f** Приемник ИК-сигналов беспроводного ПДУ
- g** Кнопка ON/OFF, световой индикатор Daikin Eye и индикатор таймера
- h** Воздухозаборник
- i** Жалюзи (вертикальные створки)
- j** Датчик температуры в помещении

Кнопка ВКЛ/ВЫКЛ

В отсутствие пользовательского интерфейса (напр., беспроводного ПДУ) запускать и останавливать внутренний блок можно кнопкой включения-выключения. Когда блок запускается этой кнопкой, активируются следующие настройки:

- Рабочий режим = автомат
- Заданная температура = 25°C
- Воздуходув = автомат

4.1.1 Световой индикатор Daikin Eye

Цвет индикатора Daikin Eye меняется в зависимости от режима работы.

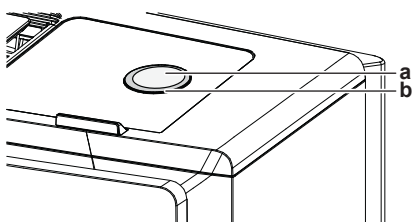

- a** Кнопка ON/OFF
- b** Индикатор Daikin Eye

Эксплуатация	Цвет индикатора Daikin Eye
Автомат	Красный/голубой
Сушка	Зеленый
Охлаждение	Голубой
Обогрев	Красный
Только вентиляция	Белый
Работа по таймеру	Оранжевый ^(a)

^(a) Когда задан режим отключения и включения по таймеру или система работает по таймеру недели, цвет индикатора Daikin Eye периодически меняется на оранжевый. Индикатор светится оранжевым примерно 10 секунд, а затем примерно 3 минуты цветом активного рабочего режима. **Пример:** если задана работа на охлаждение по таймеру, индикатор Daikin Eye время от времени становится оранжевым на 10 секунд, а затем — голубым на 3 минуты.

4.2 Информация об интерфейсе пользователя

Беспроводной ПДУ



ИНФОРМАЦИЯ

Внутренний блок поставляется с пультом дистанционного управления (ПДУ), реализованным в виде пользовательского интерфейса. В данном руководстве рассказывается только о работе с этим пользовательским интерфейсом. Если подключен другой пользовательский интерфейс, см. руководство по его эксплуатации.

- **Прямые солнечные лучи.** Оберегайте беспроводной ПДУ от воздействия прямых солнечных лучей.
- **Пыль.** Пыль, попавшая на передатчик или приемник сигналов, снижает чувствительность. Вытирайте пыль мягкой тканью.
- **Люминесцентное освещение.** Установленные в помещении люминесцентные лампы могут препятствовать передаче и приему сигналов. В таких случаях обращайтесь к монтажнику оборудования.
- **Прочие устройства.** Если сигналы, передающиеся с беспроводного ПДУ, влияют на работу других устройств, уберите эти устройства из помещения или обратитесь к монтажнику оборудования.
- **Шторы.** Следите за тем, чтобы шторы и прочие предметы не мешали обмену блока сигналами с беспроводным ПДУ.



ОБРАТИТЕ ВНИМАНИЕ

- НЕ роняйте беспроводной ПДУ.
- НЕ допускайте попадания влаги на беспроводной ПДУ.

4.2.1 Компоненты: Беспроводной ПДУ

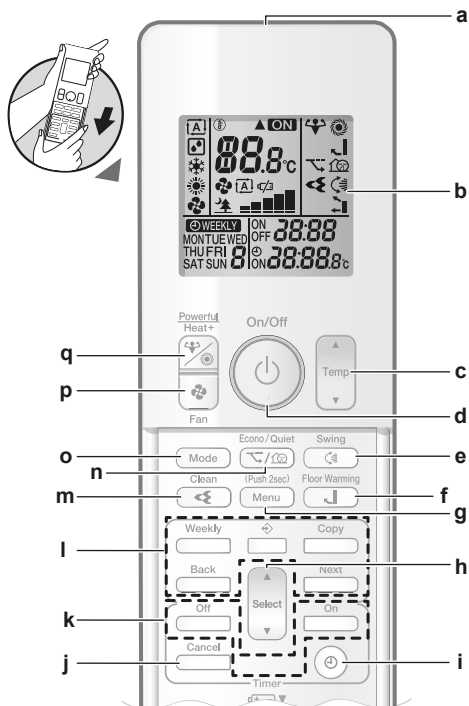

- a Передатчик сигналов
- b ЖК-дисплей
- c Кнопки регулировки температуры
- d Кнопка ВКЛ/ВЫКЛ
- e Кнопка перемещения заслонки по вертикали
- f Кнопка подогрева пола
- g Кнопка меню
- h Кнопка выбора
- i Кнопка настройки часов
- j Кнопка «Отмена»
- k Кнопочные выключатели таймера
- l Кнопки настройки таймера на недельный график
- m Кнопка запуска очистки воздуха устройством Flash Streamer
- n Кнопка включения экономичного режима и тихого режима работы наружного блока
- o Кнопка «Режим»
- p Кнопка «Вентилятор»
- q Кнопки ускоренного и сильного обогрева

4.2.2 Состояние: ЖК-дисплей беспроводного ПДУ

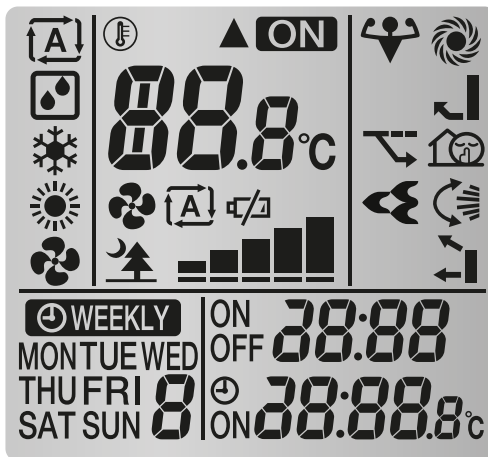

Значок	Описание
	Рабочий режим = автомат
	Рабочий режим = сушка
	Рабочий режим = охлаждение
	Рабочий режим = обогрев
	Рабочий режим = только вентиляция
	На внутренний блок поступает сигнал с беспроводного ПДУ
	Идет работа
	Активная настройка температуры
	Значок, указывающий на необходимость заменить батарейки (падение заряда)
	Воздухоток = автомат
	Воздухоток = тихий режим работы внутреннего блока
	Воздухоток = интенсивный
	Воздухоток = средней интенсивности
	Воздухоток = средний
	Воздухоток = малой интенсивности
	Воздухоток = слабый
	Включен режим повышенной мощности
	Включен экономичный режим
	Идет очистка воздуха устройством Flash Streamer
	Работа на сильный обогрев
	Работа на подогрев пола
	Включен тихий режим работы наружного блока
	Включена автоматическая регулировка положения вертикальных воздушных заслонок
	Блок настроен на автоматический подбор выпускного отверстия или на выпуск воздуха только через верхнее отверстие
	Задействовано включение по таймеру
	Задействовано отключение по таймеру
	Задействован таймер недели

Значок	Описание
MON TUE WED THU FRI SAT SUN	День недели
°20:28	Текущее время

4.2.3 Работа с беспроводным ПДУ

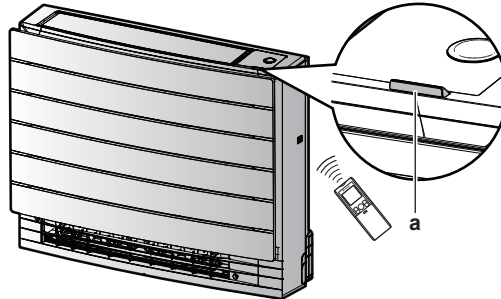

а Приемник ИК-сигналов

- 1 Наведите передатчик ИК-сигналов на приемник внутреннего блока (связь поддерживается на расстоянии не более 7 м).

Результат: Поступление на внутренний блок сигнала с беспроводного ПДУ сопровождается звуком:

Звук	Описание
Двойной короткий сигнал	Производится запуск оборудования.
Одиночный короткий сигнал	Изменение одной из настроек.
Длинный сигнал	Работа прекращается.

5 Приступая к эксплуатации...

5.1 Общее представление: приступая к эксплуатации...

В этом разделе рассказывается о том, что нужно сделать перед запуском блока.

Типовая последовательность действий

Пуску блока обычно предшествуют следующие действия:

- Включение электропитания.
- Вставка батареек в беспроводной ПДУ.
- Настройка часов.
- Регулировка яркости индикатора Daikin Eye.
- Крепление держателя беспроводного ПДУ к стене или другой поверхности.

5.2 Включение электропитания

- 1 Включите автомат защиты.

5.3 Вставка батареек

Срок службы батарей составляет примерно 1 год.

- 1 Снимите переднюю крышку.
- 2 Вставьте сразу обе батарейки.
- 3 Установите переднюю крышку на место.

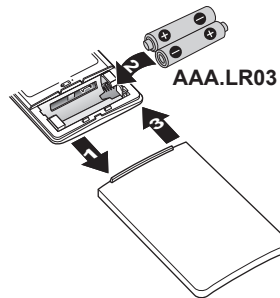

ИНФОРМАЦИЯ

- О падении заряда батареек предупреждает значок  на экране ЖКД.
- **ОБЯЗАТЕЛЬНО** заменяйте сразу обе батарейки.

5.4 Монтаж держателя беспроводного ПДУ

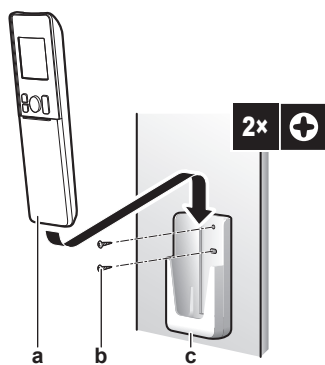

- a Беспроводной ПДУ
- b Винты (приобретаются по месту установки)
- c Держатель беспроводного ПДУ

- 1 Выберите такое место, откуда сигнал сможет беспрепятственно распространяться в направлении блока.
- 2 Закрепите держатель (из комплекта принадлежностей) на стене или в аналогичном месте 2 винтами М3×20L (приобретаются по месту установки).
- 3 Вставьте беспроводной ПДУ в держатель.

5.5 Настройка часов

Если не установить правильное время на часах внутреннего блока, то таймеры включения, выключения и недели будут работать НЕТОЧНО. Часы необходимо настраивать заново:

- после отключения блока автоматом защиты электросети;
- после отключения электропитания;
- после замены батареек в беспроводном ПДУ.

5.5.1 Чтобы установить время

Внимание: Когда время НЕ задано, мигают значки MON, ☉ и 0:00.

- 1 Нажмите ☉.

Результат: Мигают значки MON и ☉

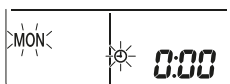

- 2 Нажмите Select или Select, чтобы задать текущий день недели.

Вид экрана	День недели
MON	Понедельник
TUE	Вторник
WED	Среда
THU	Четверг
FRI	Пятница
SAT	Суббота

Вид экрана	День недели
SUN	Воскресенье

3 Нажмите .

Результат: Мигает значок .

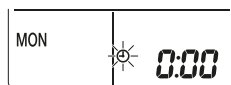

4 Нажмите  или , чтобы задать правильное время.

Внимание: Если удерживать кнопку  или  в нажатом положении, время быстро меняется в сторону увеличения или уменьшения.

5 Нажмите .

Результат: Установка завершена. Мигает значок .

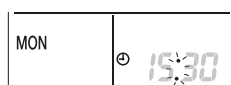

5.6 Яркость дисплея внутреннего блока

Задайте необходимую яркость дисплея внутреннего блока или выключите дисплей.

5.6.1 Чтобы задать яркость дисплея внутреннего блока

1 Нажмите  в главном окне, удерживая не менее 2 секунд.

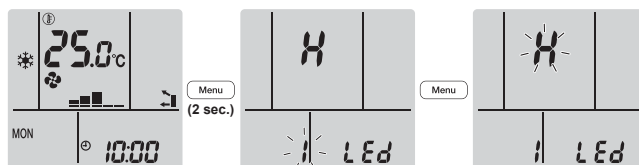

Результат: На дисплее появится номер меню .  мигает.

2 Откройте окно настройки нажатием на .



3 Нажмите кнопку  или , чтобы изменить настройку в следующем порядке:



Мигает	Яркость
	Высок.
	Низкая
	Выкл

4 Подтвердите выбранную настройку нажатием на .

Результат: Яркость изменена.

Внимание: Через 60 секунд на дисплее снова автоматически отобразится экран, отображаемый по умолчанию. Чтобы раньше открыть заданное по умолчанию окно, нажмите дважды на .

6 Эксплуатация



ИНФОРМАЦИЯ

Внутренний блок поставляется с пультом дистанционного управления (ПДУ), реализованным в виде пользовательского интерфейса. В данном руководстве рассказывается только о работе с этим пользовательским интерфейсом. Если подключен другой пользовательский интерфейс, см. руководство по его эксплуатации.

6.1 Рабочий диапазон

Для надежной и эффективной работы системы температура и влажность воздуха должны находиться в указанных ниже пределах.

CVXM, FVXM		
	Охлаждение и осушка ^{(a)(b)}	Обогрев ^(a)
Температура в помещении	18~32°C по сухому термометру 14~23°C по влажному термометру	10~30°C по сухому термометру
Влажность в помещении	≤80% ^(b)	—

^(a) Если блок вышел за пределы рабочего диапазона, защитное устройство должно прекратить работу системы.

^(b) Выход блока за пределы рабочего диапазона может привести к образованию конденсата и выпадению капель воды.

FVXTM		
	Охлаждение и осушка ^{(a)(b)}	Обогрев ^(a)
Температура в помещении	18~32°C по сухому термометру 14~23°C по влажному термометру	10~30°C по сухому термометру
Влажность в помещении	≤80% ^(b)	—











^(a) Если блок вышел за пределы рабочего диапазона, защитное устройство должно прекратить работу системы.



^(b) Выход блока за пределы рабочего диапазона может привести к образованию конденсата и выпадению капель воды.

6.2 Когда пользоваться определенными функциями?

Пользуйтесь приведенной далее таблицей как справочником по функциям блока.

Функции	Задачи
Основные функции	

Функции	Задачи
 Рабочие режимы и температура	<p>Пуск-остановка системы и установка в помещении нужной температуры:</p> <ul style="list-style-type: none"> ▪ В режиме охлаждения и обогрева система работает, соответственно, на охлаждение или обогрев помещения. ▪ В режиме вентиляции воздух нагнетается в помещение без обогрева или охлаждения. ▪ В режиме осушки в помещении снижается влажность. ▪ В автоматическом режиме подходящий режим работы подбирается и включается автоматически в зависимости от заданной температуры.
 Направление воздушотока	<p>Регулировка направления воздушотока (воздушная заслонка находится в постоянном движении или в неподвижном положении).</p>
 Интенсивность воздушотока	<p>Регулировка подачи воздуха в помещение.</p>
Расширенные функции	
 Streamer	<p>Удаление взвешенных в воздухе аллергенов, например пыльцы, агрессивных веществ, и очистка воздуха в помещении.</p>
 Экономичный режим	<p>Работа системы одновременно с другими потребителями электроэнергии. Экономия электроэнергии.</p>
 Тихий режим работы наружного блока	<p>Снижение уровня шума, издаваемого наружным блоком. Пример: Ночью.</p>
 Автоматический подбор выпускного отверстия	<p>Блок автоматически подбирает оптимальную схему воздушотока в зависимости от рабочего режима или условий работы в помещении. Заводские настройки этой функции рекомендуется использовать по умолчанию.</p>
 Только верхнее выпускное отверстие	<p>Воздух выходит только через верхнее выпускное отверстие вне зависимости от рабочего режима или условий работы в помещении.</p>
 Подогрев пола	<p>Подогрев идет только через нижнее выпускное отверстие. Используйте эту функцию, если не хотите попасть под струю горячего воздуха.</p>
 Сильный обогрев	<p>В этом режиме температура воздуха, который поступает из блока, повышается. Температура нагнетаемого воздуха выше, чем при обычной работе на обогрев. Этой функцией рекомендуется пользоваться, когда нужен обогрев сильнее обычного.</p>





Функции	Задачи
 Режим повышенной мощности	Ускоренное охлаждение или обогрев помещения.
 ВКЛ +  ВЫКЛ по таймеру	Автоматическое включение и отключение системы.
 Таймер недели	Автоматическое включение и выключение системы в течение недели.
Дополнительные функции	
Подключение к беспроводной локальной сети	Управление блоком с помощью различных интеллектуальных устройств.

6.3 Рабочие режимы и настройка температуры

Когда? Установка нужного рабочего режима и настройка температуры производятся, когда необходимо выполнить следующие операции:

- Обогрев или охлаждение помещения
- Нагнетание воздуха в помещение без обогрева или охлаждения
- Снижение влажности в помещении

Что происходит? Система может работать по-разному в зависимости от пользовательских настроек.

Настройка	Описание
 Автомат	Система охлаждает или обогревает помещение до заданной температуры. Переключение с охлаждения на обогрев или наоборот производится при необходимости автоматически.
 Сушка	Система снижает влажность в помещении.
 Обогрев	Система обогревает помещение до заданной температуры.
 Охлаждение	Система охлаждает помещение до заданной температуры.
 Вентиляция	Система регулирует только воздухопоток (его интенсивность и направление). Температуру система НЕ регулирует.

Дополнительная информация:

- **температура снаружи** Слишком высокая или низкая температура снаружи снижает эффективность работы системы на охлаждение или обогрев помещения.
- **Оттаивание.** При работе системы на обогрев на наружном блоке кондиционера может образоваться иней, что приводит к снижению теплопроизводительности. В такой ситуации система переключается на оттаивание. Во время оттаивания горячий воздух из внутреннего блока НЕ поступает.

6.3.1 Пуск-остановка рабочего режима системы и установка нужной температуры

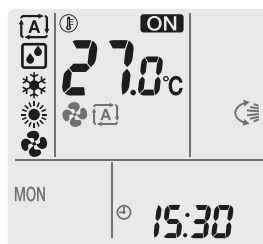

ON: блок работает

: рабочий режим = автомат

: рабочий режим = сушка

: рабочий режим = охлаждение

: рабочий режим = обогрев

: рабочий режим = только вентиляция

: вывод заданной температуры на экран дисплея.

- 1 Задать рабочий режим можно однократным или многократным нажатием на **Mode**.

Результат: Режимы переключаются в такой последовательности:



- 2 **Пуск** блока производится нажатием на .

Результат: На экране ЖКД появляется **ON**. Цвет светового индикатора Daikin Eye меняется в зависимости от режима работы. См. раздел «4.1.1 Световой индикатор Daikin Eye» [▶ 14].

- 3 Снизить или поднять **температуру** можно однократным или многократным нажатием кнопки или .

Работа на охлаждение	Работа на обогрев	Автоматический режим	Сушка или только вентиляция
18~32°C	10~30°C	18~30°C	—

Обратите внимание: Во время работы в режиме **сушки** или **только вентиляции** регулировать температуру нельзя.

- 4 Нажмите , чтобы **остановить** работу.

Результат: **ON** исчезнет с экрана ЖКД. Индикатор Daikin Eye погаснет.

6.4 Интенсивность воздухотока

- 1 Нажмите , чтобы выбрать один из вариантов:

	Любой из 5 уровней интенсивности воздухотока — от до
	Автоматическая регулировка воздухотока
	Работа внутреннего блока в тихом режиме. Когда уровень воздухотока задан на «», блок работает тише.

**ИНФОРМАЦИЯ**

- Если достигнута заданная температура при работе блока на охлаждение или на автомате, вентилятор останавливается.
- Если достигнута заданная температура при работе блока на обогрев, вентилятор продолжает работать циклически на малых оборотах.
- Во время работы в режиме сушки регулировать интенсивность воздухотока НЕЛЬЗЯ.
- Интенсивность воздухотока с автоматической регулировкой задается в зависимости от температуры в помещении, причем этот показатель бывает даже ниже, чем при работе внутреннего блока в тихом режиме, а если перевести блок в этот режим, то рабочий шум может усилиться.

6.4.1 Регулировка интенсивности воздухотока

- 1 Нажмите кнопку , чтобы изменить настройку воздухотока в следующем порядке:



6.5 Направление воздухотока

Когда? Направление воздухотока регулируется по желанию.

Что происходит? Система регулирует направление воздухотока по-разному в зависимости от пользовательских настроек.

Настройка	Вид экрана	Направление воздухотока
Автоматическая смена направления воздухотока по вертикали		Положение горизонтальных створок (заслонок) при переменном и постоянном направлении воздухотока.
Воздухоток по горизонтали	[—]	Положение вертикальных створок (жалюзи) регулируется вручную.

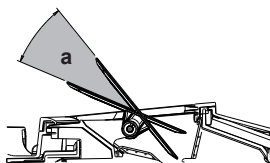

а Пределы перемещения воздушных заслонок

**ОСТОРОЖНО!**

- Угол отклонения воздушной заслонки регулируется ТОЛЬКО с помощью пользовательского интерфейса (напр., беспроводного ПДУ). Если ухватиться за воздушную заслонку, когда она находится в движении, механизм легко сломать.
- Будьте осторожны, регулируя жалюзи. Вентилятор внутри воздуходува вращается с большой скоростью.

**ИНФОРМАЦИЯ**

При автоматической смене направления воздухотока по вертикали заслонки останавливаются в крайнем верхнем положении, если воздухоток становится слишком слабым.

6.5.1 Чтобы отрегулировать направление воздушотока по вертикали

- 1 Нажмите .

Результат: На экране ЖКД появится . Заслонки (горизонтальные створки) начнут двигаться вверх или вниз.

- 2 Когда заслонки примут нужное положение, нажмите кнопку , чтобы зафиксировать их.

Результат:  исчезнет с экрана ЖКД. Заслонки остановятся.

6.5.2 Регулировка жалюзи (вертикальных створок)

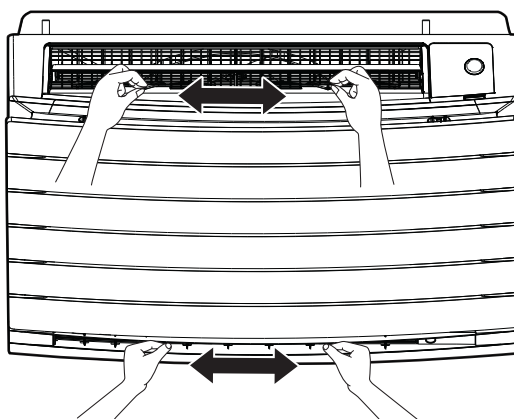

- 1 С помощью пользовательского интерфейса (напр., беспроводного ПДУ) отрегулируйте положение горизонтальных створок таким образом, чтобы можно было бы легко добраться до ручек, регулирующих положение вертикальных створок.
- 2 Взявшись за ручки, приподнимите их.
- 3 Установите створки левой или правой ручкой в нужное положение.



**ИНФОРМАЦИЯ**

Если блок установлен в углу помещения, жалюзи не должны быть направлены к стене. Эффективность обдува падает, если стена препятствует воздухооток.

6.6 Подбор выпускного отверстия

Эта функция дает блоку возможность автоматически определять, какое из выпускных отверстий задать или использовать как верхнее. По умолчанию задан автоматический подбор выпускного отверстия.

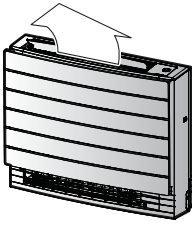
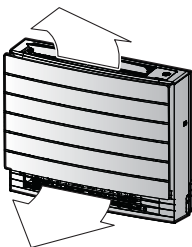
Настройка	Вид экрана	Направление воздухоотока
Автоматический подбор выпускного отверстия		Блок автоматически подбирает оптимальное отверстие для выпуска воздуха в зависимости от рабочего режима или условий работы в помещении.
Только верхнее выпускное отверстие		Воздух выходит только через верхнее выпускное отверстие вне зависимости от рабочего режима или условий работы в помещении.

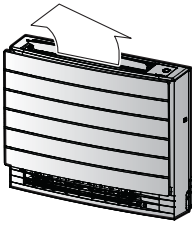
Настройка	Рабочий режим	Ситуация	Подбор выпускного отверстия
	Сушка	Любая ситуация	
	Охлаждение	Когда температура в помещении достигает заданной или система работает в условиях высокой влажности в течение 1 часа.	
	Обогрев, только вентилятор	Любая ситуация	
	Сушка, охлаждение, обогрев, только вентилятор	Любая ситуация	

**ИНФОРМАЦИЯ**

- Во время сушки воздух выходит только через верхнее выпускное отверстие. Настройку см. в разделе «6.3 Рабочие режимы и настройка температуры» [▶ 24].
- Во время подогрева пола воздух выходит только через нижнее выпускное отверстие. Настройку см. в разделе «6.7 Подогрев пола» [▶ 29]. Работу на подогрев пола можно задать только при автоматическом подборе выпускного отверстия.
- Если автоматический подбор выпускного отверстия сменить на выпуск воздуха только через верхнее выпускное отверстие при работе на обогрев, то обогрев приостанавливается, чтобы защитить блок.
- Выпуск воздуха только через верхнее выпускное отверстие снижает производительность блока при работе как на охлаждение, так и на обогрев.
- Во время подбора и смены выпускного отверстия может раздаваться звук движущейся заслонки.

6.6.1 Настройка на автоматический подбор выпускного отверстия или на выпуск воздуха только через верхнее отверстие

Предварительные условия: По умолчанию задан автоматический подбор выпускного отверстия.

- Нажмите  в главном окне, удерживая не менее 2 секунд.

Результат: Откроется меню выбора. Номер меню мигает.

- Нажмите  или , чтобы выбрать меню номер 2.

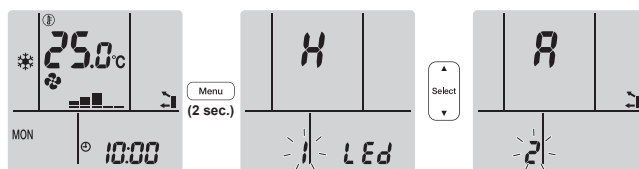

- 3 Откройте окно настройки нажатием на **Menu**.

Результат: «A» мигает.

- 4 Нажмите **Select** или **Select**, чтобы изменить настройку. «A» = **автоматический подбор выпускного отверстия**, «1» = **только верхнее выпускное отверстие**.

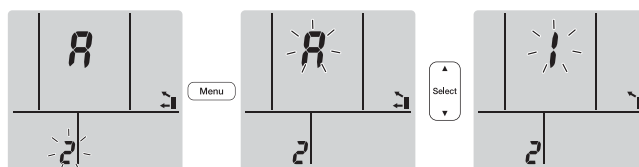

- 5 Подтвердите выбранную настройку нажатием на **Menu**.

Результат: Настройка меняется.

Внимание: через 1 минуту на дисплее автоматически открывается окно, заданное по умолчанию. Чтобы раньше открыть заданное по умолчанию окно, нажмите дважды на **Cancel**.

6.7 Подогрев пола

Этот режим позволяет эффективно подогревать пол на обширной площади за счет перекрытого верхнего выпускного отверстия и усиленного воздушотока, достигающего даже отдаленные участки пола.

Обычный рабочий режим

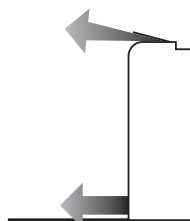

Подогрев пола

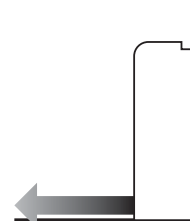

ИНФОРМАЦИЯ

- Работу на подогрев пола можно задать только в режиме обогрева при автоматическом подборе выпускного отверстия.
- Помещение может прогреваться недостаточно, если температура в нём изначально низкая.

6.7.1 Пуск-остановка подогрева пола

Предварительные условия: Запустить подогрев пола можно только в режиме обогрева при автоматическом подборе выпускного отверстия.

- 1 Нажмите **Cancel**.

Результат: Начало работы сопровождается появлением значка  на экране ЖКД.

2 Чтобы остановить работу, нажмите .

Результат: Значок  исчезает с экрана ЖКД, а работа прекращается.

6.8 Ускоренный и сильный обогрев

6.8.1 Режим повышенной мощности

Этот режим позволяет быстро охладить или обогреть помещение в зависимости от заданного рабочего режима. В этом режиме блок работает с максимальной производительностью.

Режим	Интенсивность воздухотока
Охлаждение/обогрев	<ul style="list-style-type: none"> Производительность наружного блока повышается для максимального ускорения охлаждения или обогрева. Воздухоток устанавливается на максимум. Изменить заданные значения температуры и воздухотока НЕЛЬЗЯ.
Сушка	<ul style="list-style-type: none"> Заданная температура понижается на 2,5°C. Интенсивность воздухотока немного повышается.
Только вентиляция	Воздухоток устанавливается на максимум.



ИНФОРМАЦИЯ

- Режимом ускоренного обогрева нельзя пользоваться одновременно с режимами сильного обогрева, подогрева пола или с экономичным режимом, а также если наружный блок работает в тихом режиме. Приоритетным является режим, выбранный последним.
- Если блок уже работает с максимальной производительностью, с переключением в режим ускоренного обогрева этот показатель НЕ повышается.

6.8.2 Сильный обогрев

В этом режиме температура воздуха, который поступает из блока, повышается. Температура нагнетаемого воздуха выше, чем при обычной работе на обогрев. Используйте эту функцию, если нужен обогрев сильнее обычного. Продолжительность работы в этом режиме составляет 30 минут.

**ИНФОРМАЦИЯ**

- Сильный обогрев запускается только при работе в режиме обогрева.
- Помещение может прогреваться недостаточно, если температура в нём изначально низкая.
- НЕЛЬЗЯ долго находиться вблизи выпускного отверстия под прямым потоком горячего воздуха.
- По окончании работы на СИЛЬНЫЙ ОБОГРЕВ мощность может временно снизиться в зависимости от температуры, заданной для режима ОБОГРЕВА.
- Если блок подключен к мультисистеме, температура воздухотока может оказаться недостаточной.

6.8.3 Пуск-остановка ускоренного и сильного обогрева

- 1 Выберите режим однократным или многократным нажатием на

Результат: Настройка будет меняться в следующем порядке:



Вид экрана	Режим работы
	Ускоренный обогрев
	Сильный обогрев
—	Оба выключены

- Проработав в режиме ускоренного обогрева 20 минут, система возвращается в ранее заданный режим.
- Проработав в режиме сильного обогрева 30 минут, система возвращается в ранее заданный режим.

- 2 Чтобы остановить работу, нажмите кнопку и удерживайте ее до тех пор, пока оба значка не исчезнут с экрана ЖКД.

Внимание: режимы ускоренного и сильного обогрева запускаются только тогда, когда блок работает. Если нажать , операция отменяется; а значки и исчезают с экрана ЖКД.

6.9 Экономичный режим и тихий режим работы наружного блока

6.9.1 Экономичный режим

В этом режиме максимальное энергопотребление ограничивается без снижения эффективности работы системы. Переключать систему в этот режим рекомендуется, когда она работает одновременно с другими потребителями электроэнергии, во избежание срабатывания автомата защиты электросети от перегрузок.



ИНФОРМАЦИЯ

- Режимы ускоренного и сильного обогрева, подогрева пола или экономичным режимом НЕЛЬЗЯ пользоваться одновременно. Приоритетным является режим, выбранный последним.
- Экономичный режим доступен только при работе в автоматическом режиме, на охлаждение, обогрев или сушку.
- В экономичном режиме энергопотребление снижается за счет ограничения оборотов компрессора наружного блока. Если энергопотребление и так низкое, переводом системы в экономичный режим НЕЛЬЗЯ снизить его еще больше.

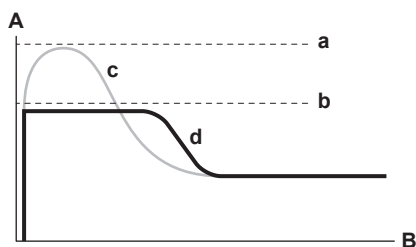

- A** Расход электроэнергии и потребляемая мощность
- B** Время
- a** Максимум в обычном режиме
- b** Максимум в экономичном режиме
- c** Обычный рабочий режим
- d** Экономичный режим

- График приводится исключительно в справочных целях.
- Максимальный расход электроэнергии и потребляемая кондиционером мощность в экономичном режиме зависят от подключенного наружного блока.

6.9.2 Тихий режим работы наружного блока

Используйте тихий режим работы наружного блока, когда необходимо снизить уровень шума, издаваемый наружным блоком. **Пример:** ночью.



ИНФОРМАЦИЯ

- Режимы ускоренного и сильного обогрева, подогрева пола или тихим режимом работы наружного блока НЕЛЬЗЯ пользоваться одновременно. Приоритетным является режим, выбранный последним.
- Тихий режим работы наружного блока доступен только при работе в автоматическом режиме, на охлаждение или обогрев.
- В тихом режиме работы наружного блока ограничивается скорость вращения компрессора. Если компрессор уже работает на малых оборотах, то они больше НЕ снижаются при переходе наружного блока на тихий режим работы.

6.9.3 Чтобы включить или выключить тихий режим работы наружного блока

1 Нажмите один или несколько раз.

Результат: Настройка будет меняться в следующем порядке:



Индикация	Эксплуатация
	Экономичный режим

Индикация	Эксплуатация
	Тихий режим работы наружного блока
	Экономичный режим и тихий режим работы наружного блока
—	Оба выключены

- Чтобы остановить работу, нажмите кнопку и удерживайте ее до тех пор, пока оба значка не исчезнут с экрана ЖКД.

Внимание: Экономичный режим можно включить только тогда, когда блок работает. В результате нажатия кнопки эта настройка будет отменена, а символ исчезнет с экрана ЖКД.

Внимание: Значок остается на экране ЖКД, даже если выключить блок через беспроводной ПДУ или с помощью выключателя ON/OFF внутреннего блока.

6.10 Очистка воздуха устройством Flash Streamer



ИНФОРМАЦИЯ

- В целях безопасности высокоскоростные электроны генерируются и выпускаются внутри блока.
- Своими разрядами Streamer может производить шипящий звук.
- Если поток воздуха ослабевает, Streamer может временно прекращать разряды во избежание появления запаха озона.

6.10.1 Пуск-остановка очистки воздуха устройством Flash Streamer

Предварительные условия: Проверьте, работает ли блок (высвечивается ли значок на экране ЖКД беспроводного ПДУ).

- Нажмите

Результат: Когда блок работает, на экране ЖКД высвечивается значок , при этом начинается очистка воздуха в помещении.

- Чтобы остановить работу, нажмите .

Результат: Значок исчезает с экрана ЖКД, а работа прекращается.



ИНФОРМАЦИЯ

- Настраивать рабочие параметры устройства Flash Streamer можно как при выключенном блоке, так и при отключенном, при этом устройство запускается только тогда, когда блок работает.
- Если настройка выполняется, когда блок НЕ работает, на экране ЖКД беспроводного ПДУ высвечивается значок , однако устройство НЕ запускается.

6.11 Работа таймеров включения и выключения

Таймером удобно пользоваться для автоматического отключения и включения кондиционера на ночь и по утрам. Таймер включения и таймер выключения можно использовать одновременно.

Существует два типа настройки таймера включения-отключения:

- **24-часовой формат работы таймера включения-отключения** (по умолчанию). Блок останавливается или запускается в заданное время. **Пример:** если включение по таймеру задано на 13:30, то блок запустится в 13:30.
- **12-часовой формат работы таймера включения-отключения с обратным отсчетом.** Блок останавливается или запускается через определенный промежуток времени, заданный в часах. **Пример:** если включение по таймеру задано в 10:30 через 3 часа, то блок запустится в 13:30.

Внимание: оба типа настройки работы по таймеру прекрасно сочетаются друг с другом.



ИНФОРМАЦИЯ

Таймер приходится перепрограммировать в следующих случаях:

- Отключение блока автоматом защиты электросети.
- Сбой электроснабжения.
- после замены батареек в беспроводном ПДУ.



ИНФОРМАЦИЯ

Прежде чем использовать функции таймеров, НЕОБХОДИМО правильно установить время. См. параграф «5.5.1 Чтобы установить время» [▶ 20].

6.11.1 Настройка включения-отключения по 24-часовому таймеру

Пуск-остановка отключения системы по таймеру

- 1 Для запуска нажмите .

Результат: На экране ЖКД появляется значок **0:00**, а значок **OFF** мигает. Значок ☉ и день недели с экрана исчезают.



- 2 Нажмите или , чтобы изменить время.
- 3 Нажмите еще раз.

Результат: На экране ЖКД появятся значок **OFF** и заданное время. Индикатор Daikin Eye светится оранжевым.



ИНФОРМАЦИЯ



С каждым нажатием кнопки или значение времени увеличивается на 10 минут. Удерживая кнопку в нажатом положении, процесс установки времени можно ускорить.

- 4 Чтобы сбросить настройку таймера, нажмите .



Результат: Заданное время и значок **OFF** с экрана ЖКД исчезают. На экране ЖКД появятся значок ☉ и день недели. Индикатор Daikin Eye перестает светиться оранжевым.

Пуск-остановка включения системы по таймеру

- 1 Для запуска нажмите .

Результат: На экране ЖКД появляется значок , а значок **ON** мигает. Значок  и день недели с экрана исчезают.





- 2 Нажмите  или , чтобы изменить время.
- 3 Нажмите  еще раз.

Результат: На экране ЖКД появятся значок **ON** и заданное время. Индикатор Daikin Eye светится оранжевым.



ИНФОРМАЦИЯ

С каждым нажатием кнопки  или  значение времени увеличивается на 10 минут. Удерживая кнопку в нажатом положении, процесс установки времени можно ускорить.

- 4 Чтобы сбросить настройку таймера, нажмите .

Результат: Заданное время и значок **ON** с экрана ЖКД исчезают. На экране ЖКД появятся значок  и день недели. Индикатор Daikin Eye перестает светиться оранжевым.

Чтобы одновременно задействовать таймер выключения и таймер включения

- 1 Настройте таймер в порядке, изложенном в параграфах «Пуск-остановка отключения системы по таймеру» [▶ 34] и «Пуск-остановка включения системы по таймеру» [▶ 35].

Результат: На экране ЖКД появятся символы **OFF** и **ON**.

Пример:

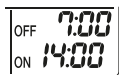
Индикация	Текущее время	Задается, когда...	Эксплуатация
	6:00	блок работает.	Прекращается в 7:00 и начинается в 14:00.
		блок НЕ работает.	Начинается в 14:00.

Внимание: при включенном таймере на экране ЖКД текущее время НЕ отображается.

6.11.2 Настройка включения-отключения по 12-часовому таймеру

Пуск-остановка включения-отключения по таймеру

- 1 Нажмите и удерживайте  или  примерно 5 секунд, пока не замигает .

Результат:



Если речь идет о таймере отключения, на экране ЖКД высвечивается **1hr**, **OFF** мигает, а  и день недели с экрана исчезают.



Если речь идет о таймере включения, на экране ЖКД высвечивается **1hr**, а **ON** мигает. Значок ☹ и день недели с экрана исчезают.

- Нажмите или , чтобы изменить время. Время можно запрограммировать в промежутке 1~12 часов. С каждым нажатием значение времени меняется на 1 час в ту или иную сторону.
- Нажмите или , чтобы подтвердить настройку.

Результат: На экране ЖКД высвечивается **OFF** и (или) **ON**, а также заданное время. Индикатор Daikin Eye светится оранжевым. С каждым прошедшим часом время, отображаемое на экране ЖКД, автоматически уменьшается на 1 час.

Пример: если отключение по таймеру задано на 3 часа, то отображаемое время меняется следующим образом: 3hr → 2hr → 1hr → пусто (ВЫКЛ)

- Чтобы восстановить настройку таймера включения-отключения на 24-часовой формат, повторите действие 1 в главном окне, когда **OFF** и (или) **ON** НЕ мигают.
- Чтобы сбросить настройку таймера, нажмите .

Комбинированное отображение режимов работы по таймеру

На экран дисплея можно вывести сразу несколько режимов работы таймеров отключения и включения (24-часовой и 12-часовой обратный отсчет времени до включения-отключения).

- Порядок настройки см. в параграфах «[Пуск-остановка отключения системы по таймеру](#)» [▶ 34], «[Пуск-остановка включения системы по таймеру](#)» [▶ 35] и «[To start/stop countdown OFF/ON timer operation](#)» [▶ 35].

Пример:

Вид экрана	Текущее время	Задается, когда...	Режим работы
	22:00	блок работает.	<ul style="list-style-type: none"> Прекращается в 1:00 (через 3 часа) Начинается в 6:00. (через 8 часов)

Внимание: при включенном таймере на экране ЖКД текущее время НЕ отображается.

6.12 Работа таймера недели



ИНФОРМАЦИЯ

Таймером недели нельзя пользоваться одновременно с таймером, встроенным в приложение ONECTA. Эти таймеры работают независимо друг от друга, так что можно пользоваться только одним из них.

С помощью этого таймера можно запрограммировать до 4 событий на каждый день недели.

Пример: Создайте разные программы на каждый день с понедельника по пятницу и отдельную программу для выходных.

День недели	Пример настройки
Понедельник <ul style="list-style-type: none"> Запрограммируйте 4 событий. 	
Вторник–пятница <ul style="list-style-type: none"> Если программа на дни со вторника по пятницу – такая же, что и на понедельник, воспользуйтесь режимом копирования. 	
Суббота <ul style="list-style-type: none"> Таймер не программируется 	—
Воскресенье <ul style="list-style-type: none"> Запрограммируйте 4 событий. 	

- **Программирование четырех включений.** Позволяет задать график изменения режима работы и заданной температуры.
- **Программирование четырех выключений.** Для каждого дня можно запрограммировать только время выключения.

Внимание: При программировании таймера недели обязательно направьте беспроводной ПДУ на внутренний блок и проверьте прием сигнала по характерному звуку.



ИНФОРМАЦИЯ

Прежде чем использовать функции таймеров, НЕОБХОДИМО правильно установить время. См. параграф «5.5.1 Чтобы установить время» [▶ 20].



ИНФОРМАЦИЯ

- Одновременная работа таймеров недели, отключения и включения НЕВОЗМОЖНА. Приоритетной является работа таймера отключения и включения. Таймер недели перейдет в состояние ожидания, а с экрана ЖКД исчезнет символ . Когда заканчивается программа таймера отключения и включения, становится активным таймер недели.
- Таймер недели позволяет задать день недели, режим отключения и включения по таймеру, время и температуру (только для таймера включения). Основой для остальных параметров служит предыдущая программа таймера включения.

6.12.1 Чтобы настроить систему на работу по таймеру недели

- 1 Нажмите .

Результат: На экране дисплея появится текущий день недели и номер его события.



- 2 Нажмите или , чтобы выбрать день недели и номер события.
- 3 Нажмите .

Результат: Будет задан день недели. Начнут мигать значки и ON.



- 4 Нажмите или , чтобы выбрать режим.

Результат: Настройка будет меняться в следующем порядке:



Индикация	Функции
ON	Включение по таймеру
OFF	Выключение по таймеру
Пусто	Удаление события

- 5 Нажмите .

Результат: Система переходит в режим отключения и включения по таймеру. и время мигают.



Внимание: Нажмите кнопку для возврата к предыдущему окну. Если был выбран вариант «Пусто», переходите к шагу 9.

- 6 Нажмите или , чтобы выбрать время. Время можно задать в диапазоне от 0:00 до 23:50 с 10-минутными интервалами.
- 7 Нажмите .

Результат: Будет задано время, начнут мигать значок и температура.



Внимание: Нажмите кнопку для возврата к предыдущему окну. Если был выбран вариант «Выключение по таймеру», переходите к шагу 9.

- 8 Нажмите или , чтобы выбрать необходимую температуру.

Внимание: Температура, заданная для недельного таймера, отображается только во время настройки недельного таймера.



ИНФОРМАЦИЯ

Задать температуру через беспроводной ПДУ можно в диапазоне от 10 до 32°C, при этом:

- работая на охлаждение или на автомате, блок поддерживает температуру не ниже 18°C, даже если она задана в диапазоне 10~17°C;
- работая на обогрев или на автомате, блок поддерживает температуру не выше 30°C, даже если она задана в диапазоне 31~32°C.

- 9 Нажмите .

Результат: Для таймера включения заданы температура и время. Для таймера выключения задано время. Индикатор Daikin Eye светится оранжевым.

Результат: Откроется окно ввода новой настройки.





10 Чтобы создать еще одно событие, повторите описанную выше процедуру. Чтобы закончить программирование, нажмите кнопку .

Результат: На экране ЖКД появляется .

Внимание: Событие можно копировать с теми же настройками на другой день. См. параграф «6.12.2 Чтобы копировать событие» [▶ 39].



6.12.2 Чтобы копировать событие

Событие можно копировать на другие дни. Полностью копируются параметры события выбранного дня недели.

- 1 Нажмите .
- 2 Нажмите  или , чтобы выбрать неделю для копирования.
- 3 Нажмите .

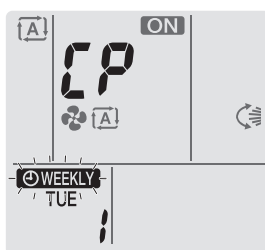
Результат: Копируются все параметры события выбранного дня недели.



- 4 Нажмите  или , чтобы выбрать день недели, для которого копируется программа.
- 5 Нажмите .

Результат: Настройка копируется в выбранный день, а индикатор Daikin Eye светится оранжевым.

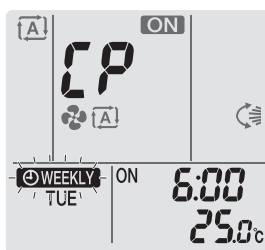

Внимание: чтобы выполнить копирование в другой день, повторите операцию.

- 6 Чтобы закончить программирование, нажмите кнопку .

Результат: На экране ЖКД появляется .

Внимание: порядок изменения параметры события после копирования настройки см. в параграфе «6.12.1 Чтобы настроить систему на работу по таймеру недели» [▶ 37].

6.12.3 Чтобы подтвердить событие

Можно подтвердить правильность всех событий.

- 1 Нажмите кнопку .

Результат: На экране дисплея появится текущий день недели и номер его события.



- Нажмите кнопку или , чтобы выбрать день недели и номер события, который нужно подтвердить, и просмотреть сведения о событии.

Внимание: Порядок изменения параметры события см. в разделе «6.12.1 Чтобы настроить систему на работу по таймеру недели» [▶ 37].

- Чтобы выйти из режима подтверждения, нажмите кнопку .

6.12.4 Чтобы деактивировать или активировать работу по таймеру недели

- Чтобы отключить работу по таймеру недели, нажмите кнопку , когда на экране ЖКД отображается значок .

Результат: Значок исчезает с экрана ЖКД, а индикатор Daikin Eye прекращает светиться оранжевым.

- Чтобы активировать работу по таймеру недели, еще раз нажмите кнопку .

Результат: Будет использован режим события, заданный последним.

6.12.5 Удаление событий

Чтобы удалить одно событие

Используйте эту функцию, если необходимо удалить одно событие.

- Нажмите .

Результат: На экране ЖКД появится день недели и номер события.

- Нажмите или , чтобы выбрать день недели для удаления.
- Нажмите .

Результат: Начнут мигать символы , ON и OFF.

- Нажмите или и выберите вариант «Пусто».

Результат: Настройка будет меняться в следующем порядке:



- Нажмите .

Результат: Выбранное событие удалено.

- Нажмите , чтобы выйти.

Результат: Остальные события остаются активными.

Чтобы удалить событие на каждый день недели

Используйте эту функцию, если необходимо удалить все события за один день недели. Ее можно использовать как в режиме подтверждения, так и в режиме настройки.

- Нажмите .
- Нажмите или , чтобы выбрать день недели для удаления.
- Удерживайте кнопку в нажатом положении примерно 5 секунд.

Результат: Все события на выбранный день удаляются.

4 Нажмите , чтобы выйти.

Результат: Остальные события остаются активными.

Чтобы удалить все события

Используйте эту функцию, если необходимо удалить все события на все дни недели. Эту процедуру НЕЛЬЗЯ использовать в режиме настройки.

1 Удерживайте кнопку  в нажатом положении в течение 5 секунд при обычном изображении на экране дисплея.

Результат: Все события будут удалены.

6.13 Подключение к беспроводной локальной сети

Заказчик отвечает за наличие:

- Минимально подходящая версия ОС Android или iOS для смартфонов или планшетов указана на сайте app.daikineurope.com.
- Канал подключения к интернету модема, маршрутизатора или другого коммуникационного устройства.
- Точка доступа к беспроводной локальной сети
- установленного бесплатного приложения ONECTA.

Внимание: если в них возникнет необходимость, идентификатор SSID и КЛЮЧ нанесены на блок. В комплектацию блока входит запасная наклейка с идентификатором SSID и паролем, которая крепится к корпусу.

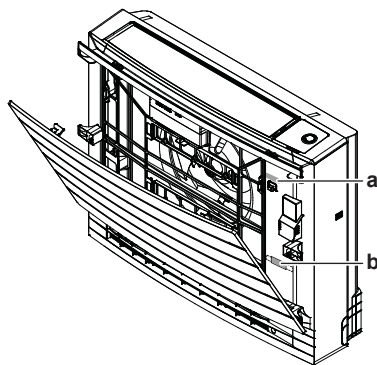

- a Этикетка с идентификатором SSID, паролем и ключом
- b Запасная наклейка с идентификатором SSID и Клавиши

6.13.1 Меры предосторожности при использовании беспроводной локальной сети

ЗАПРЕЩАЕТСЯ использовать рядом с:

- **Медицинским оборудованием.** Например, лицам, пользующимся кардиостимуляторами или дефибрилляторами. Настоящее изделие может создавать электромагнитные помехи.
- **Оборудованием с автоматическим управлением.** Например, автоматически открывающимися дверями или пожарной сигнализацией. Настоящее изделие может вызывать сбои в работе оборудования.
- **Микроволновыми печами.** Возможны сбои при передачи данных по беспроводной локальной сети.

6.13.2 Установка приложения ONECTA

- 1 Перейдя на портал Google Play (для устройств под управлением ОС Android) или App Store (для устройств под управлением iOS), выполните поиск по ключевому слову "ONECTA".
- 2 Установите приложение ONECTA по указаниям на экране.

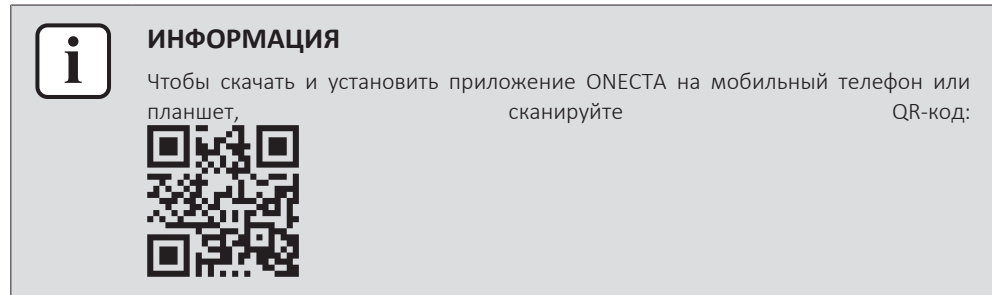

6.13.3 Чтобы создать беспроводное подключение

Существуют два способа подключения адаптера беспроводной связи к смарт-устройству.

- **Подключить смарт-устройство к беспроводной локальной сети напрямую.**
- **Подключить беспроводную локальную сеть к домашней сети.** Беспроводная локальная сеть будет обмениваться данными со смарт-устройством в домашней сети с помощью модема, маршрутизатора или их аналога.

Более подробную информацию и ответы на типичные вопросы см. на сайте app.daikineurope.com.

- 1 Остановите работу перед настройкой беспроводного подключения.
- 2 Откройте на экране беспроводного ПДУ меню настройки беспроводной локальной сети.

Внимание: Выполняя настройку, всё время держите беспроводной ПДУ направленным на приемник ИК-сигналов блока.

Меню	Описание
1	Проверка соединения
2	Настройка WPS-соединения
3	Настройка соединения в режиме AP/RUN (идентификатор SSID + КЛЮЧ)
Я	Восстановление заводских настроек
OFF	Отключение беспроводной локальной сети

Проверка соединения с беспроводной локальной сетью

- 1 Открыв главное окно, нажмите и удерживайте  не менее 5 секунд, пока блок не работает.

Результат: На экране дисплея появится значок SP. ! мигает.

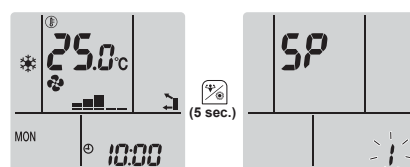

- 2 Нажмите , чтобы подтвердить выбор.

Результат:  мигает.

- 3 Проверьте состояние индикатора Daikin Eye.

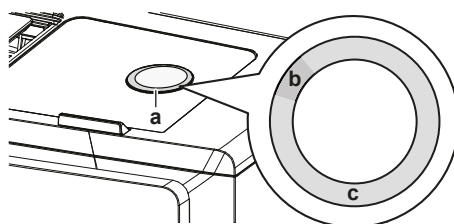

- a Индикатор Daikin Eye
b Частично зеленый
c Красный, оранжевый, голубой или белый

Если цвет индикатора Daikin Eye попеременно меняется с частично зеленого на...	значит, адаптер беспроводной связи...
красный	не подключен.
оранжевый	работает и готов к подключению к домашней сети нажатием кнопки WPS (см. параграф «Для подключения с помощью кнопки WPS» [▶ 43]).
голубой	<ul style="list-style-type: none"> подключен к домашней сети с помощью идентификатора SSID + КЛЮЧА. либо <ul style="list-style-type: none"> подключен к домашней сети нажатием кнопки WPS на маршрутизаторе.
белый	отключен.

- 4 Нажмите , чтобы выйти из меню.

Результат: На дисплее снова откроется главное окно.

Соединение беспроводной локальной сети с домашней сетью

Адаптер беспроводной связи можно подключить к домашней сети с помощью:

- кнопки WPS (настройка защищенной сети Wi-Fi) на маршрутизаторе (если она есть);
- идентификатора беспроводной сети (SSID) и пароля (KEY) на блоке.

Для подключения с помощью кнопки WPS

- 1 Открыв главное окно, нажмите и удерживайте  не менее 5 секунд, пока блок не работает.

Результат: На экране дисплея появится значок SP.  мигает.

- 2 Нажмите , чтобы сменить меню SP на 2.



3 Нажмите , чтобы подтвердить выбор.

Результат: 2 мигает. Цвет индикатора Daikin Eye попеременно меняется с оранжевого на частично зеленый и наоборот.

4 Нажмите кнопку WPS на маршрутизаторе или другом коммуникационном устройстве и удерживайте ее нажатой примерно 1 минуту. См. руководство по эксплуатации коммуникационного устройства.

Результат: Если соединение установлено, цвет индикатора Daikin Eye попеременно меняется с голубого на частично зеленый и наоборот.



ИНФОРМАЦИЯ

Если установить связь с маршрутизатором не удастся, попробуйте выполнить операцию, изложенную в параграфе «Для подключения с помощью идентификатора SSID и пароля» [▶ 44].

5 Нажмите , чтобы выйти из меню.

Результат: На дисплее снова откроется главное окно.

Для подключения с помощью идентификатора SSID и пароля

1 Открыв главное окно, нажмите и удерживайте  не менее 5 секунд, пока блок не работает.

Результат: На экране дисплея появится значок SP. ! мигает.

2 Нажмите , чтобы сменить меню SP на 3.

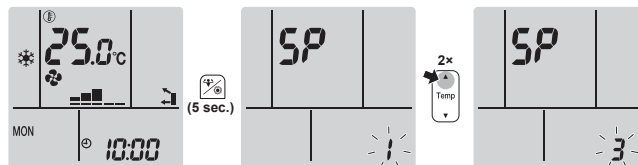

3 Нажмите , чтобы подтвердить выбор.

Результат: 3 мигает. Цвет индикатора Daikin Eye попеременно меняется с красного на частично зеленый и наоборот.

4 Открыв приложение ONECTA на смарт-устройстве, выполните указания на экране.

Результат: Если соединение установлено, цвет индикатора Daikin Eye попеременно меняется с голубого на частично зеленый и наоборот.

5 Подключите смарт-устройство к той же домашней сети, к которой подключен блок.

6 Нажмите , чтобы выйти из меню.

Результат: На дисплее снова откроется главное окно.

Чтобы восстановить используемые по умолчанию заводские значения параметров подключения

Восстановите используемые по умолчанию заводские значения параметров подключения, если необходимо:

- отключить коммуникационное устройство (напр., маршрутизатор) или смарт-устройство от беспроводной локальной сети;
- повторить настройку, если подключение не оказалось успешным.

- 1 Открыв главное окно, нажмите и удерживайте  не менее 5 секунд, пока блок не работает.

Результат: На экране дисплея появится значок SP. *!* мигает.

- 2 Нажмите , чтобы сменить меню SP на *Я*.



- 3 Удерживайте нажатой кнопку  не менее 2 секунд, чтобы подтвердить выбор.

Результат: *Я* мигает. Восстановлены используемые по умолчанию заводские значения параметров.

- 4 Нажмите , чтобы выйти из меню.

Результат: На дисплее снова откроется главное окно.

Выключение беспроводной локальной сети

Если нужно отключить беспроводную локальную сеть:

- 1 Открыв главное окно, нажмите и удерживайте  не менее 5 секунд, пока блок не работает.

Результат: На экране дисплея появится значок SP. *!* мигает.

- 2 Нажмите , чтобы сменить меню SP на *off*.

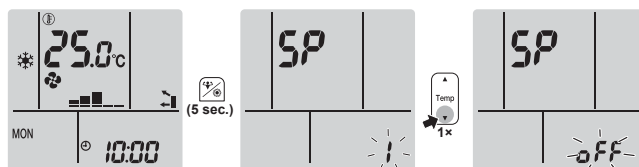

- 3 Удерживайте нажатой кнопку  не менее 2 секунд, чтобы подтвердить выбор.

Результат: *off* мигает. Соединение разорвано.

- 4 Нажмите , чтобы выйти из меню.

Результат: На дисплее снова откроется главное окно.

6.14 О мультисистеме

В состав мультисистемы входит 1 наружный блок, подсоединенный к нескольким внутренним блокам. **Пример:**

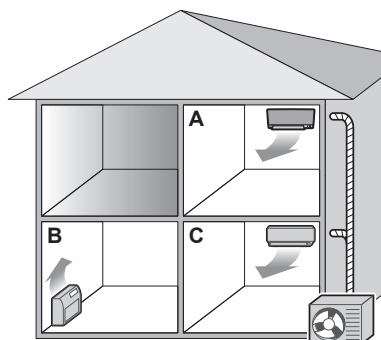

6.14.1 Настройка приоритета помещений

Приоритет помещений программируется во время монтажа. Обратитесь за помощью к обслуживающему вас уполномоченному продавцу оборудования.

Без настройки или с неактивной настройкой приоритета помещений

Если работают несколько внутренних блоков, приоритетом пользуется тот из них, который включается первым. Остальные блоки нужно настроить на работу в том же режиме. В противном случае они переходят в режим ожидания, а индикатор Daikin Eye мигает (это HE указывает на неисправность).

Исключения: Если блок, включенный первым, работает **только на вентиляцию**, а блок в другом помещении переключается на **обогрев**, приоритетным становится блок, переведенный на работу в режиме обогрева. Первый блок переходит в режим ожидания, а индикатор Daikin Eye мигает.

**ИНФОРМАЦИЯ**

- Режимы охлаждения, сушки и вентиляции нельзя включать одновременно.
- В автоматическом режиме запуск охлаждения или обогрева производится автоматически в зависимости от фактической и заданной температуры в помещении. Если на автоматический режим переведены все блоки, то они запускаются в том же режиме, в котором работает блок, включенный первым.

Приоритет при работе наружного блока в тихом режиме

См. параграф «6.9.2 Тихий режим работы наружного блока» [▶ 32].

- 1 Наружный блок переводится на работу в тихом режиме во всех помещениях через беспроводные ПДУ внутренних блоков.
- 2 Чтобы вывести наружный блок из тихого режима, достаточно выключить его через беспроводной ПДУ в любом из помещений.

Результат: Работа прекращается во всех помещениях. Значок  остается на экране дисплеев остальных беспроводных ПДУ.

- 3 Чтобы убрать этот значок с экрана дисплеев остальных беспроводных ПДУ, отключите тихий режим работы наружного блока в каждом из помещений по отдельности.

Результат: Значок  исчезнет.

С активной настройкой приоритета помещений

В каждом из помещений можно задать свой рабочий режим.

Пример: Блок в помещении А, который пользуется приоритетом, работает на охлаждение.

Рабочий режим блоков в помещениях В и С	Статус блоков в помещениях В и С
Охлаждение, сушка или только вентиляция	Активный рабочий режим сохраняется
Обогрев	Режим ожидания. Работа возобновляется после ее остановки в помещении А.
Автомат	Работа на охлаждение продолжается. Блоки, работающие на обогрев, переходят в режим ожидания. Работа возобновляется после ее остановки в помещении А.

Приоритет при работе в режиме повышенной мощности

Пример: Блок в помещении А пользуется приоритетом. Блоки в помещениях В и С работают.

- 1 Блок в помещении А переводится в режим повышенной мощности.

Результат: Производительность блока в помещении А повышается. Эффективность охлаждения или обогрева помещений В и С может немного снизиться.

Приоритет при работе наружных блоков в тихом режиме

Пример: Блок в помещении А пользуется приоритетом.

- 2 Наружный блок переводится на работу в тихом режиме с одного из внутренних блоков.

Результат: Остальные внутренние блоки сразу же подстраиваются под работу наружного блока в тихом режиме.

6.14.2 Тихий режим на ночь

Первоначальное программирование тихого режима на ночь производится во время монтажа. Обратитесь за помощью к обслуживающему вас продавцу оборудования. В этом режиме шум от работы наружного блока снижается за счет снижения хладопроизводительности.

Тихий режим автоматически включается на ночь, когда температура падает не менее 5°C ниже максимальной температуры, зарегистрированной в этот день.

6.14.3 Блокировка режима работы мультисистемы на охлаждение/обогрев

Режим работы на охлаждение/обогрев можно заблокировать через наружный блок мультисистемы. Обратитесь за помощью к обслуживающему вас уполномоченному продавцу оборудования. При блокировке режима охлаждения/обогрева блок принудительно переводится на работу соответственно на охлаждение или на обогрев. Эта функция активируется, если все внутренние блоки в составе мультисистемы нужно перевести на работу в едином режиме.

**ИНФОРМАЦИЯ**

Блокировку режима охлаждения/обогрева НЕЛЬЗЯ активировать вместе с настройкой приоритета помещений.

7 Экономия электроэнергии и оптимальные условия работы



ИНФОРМАЦИЯ

- Блок потребляет электроэнергию даже в положении ВЫКЛ.
- С восстановлением подачи электропитания после сбоя система возобновляет работу в заданном до сбоя режиме.



ОСТОРОЖНО!

Дети, растения и животные НЕ должны находиться под прямым потоком воздуха из кондиционера.



ОБРАТИТЕ ВНИМАНИЕ

НЕ размещайте под внутренним и/или под наружным блоком предметы, которые могут быть повреждены водой. В противном случае конденсат на блоке или трубках хладагента, грязь в воздушном фильтре или засор дренажа могут вызвать каплевыпадение, что может привести к загрязнению или поломке предметов, находящихся под блоком.



ВНИМАНИЕ!

НЕ держите рядом с кондиционером аэрозольные упаковки с воспламеняющимися веществами и НЕ пользуйтесь возле блока пульверизаторами с огнеопасным содержимым. Это может привести к возгоранию.



ОСТОРОЖНО!

НЕ включайте систему во время работы комнатного инсектицидного средства курительного типа. Это может привести к скоплению испаряемых химикатов в блоке, что чревато угрозой здоровью лиц с повышенной чувствительностью к таким веществам.

Чтобы достичь оптимальных характеристик работы системы, необходимо соблюдать определенные правила.

- При работе системы в режиме охлаждения не допускайте попадания в помещение прямых солнечных лучей, используйте занавески или жалюзи.
- Убедитесь, что пространство хорошо проветривается. НЕ ПЕРЕКРЫВАЙТЕ вентиляционные отверстия.
- Периодически проветривайте помещение. При интенсивной эксплуатации системы особое внимание нужно уделять вентиляции.
- Держите окна и двери закрытыми. Если они открыты, циркуляция воздуха снизит эффективность охлаждения или обогрева помещения.
- ИЗБЕГАЙТЕ переохлаждения и перегрева помещений. В целях экономии электроэнергии поддерживайте температуру на среднем уровне.
- Ни в коем случае НЕ размещайте посторонние предметы возле воздухозаборников и выпускных отверстий блока. Это может привести к снижению эффективности обогрева и охлаждения снижается или к полному выходу системы из строя.

- На время продолжительных ПРОСТОЕВ блока отключите его от электропитания. Даже неработающий блок потребляет электроэнергию, если питание остается подключенным. Перед запуском блока подайте на него питание за 6 часов до начала работы – это обеспечит наилучшие условия для работы блока.
- При влажности воздуха более 80% и при засорении сливного отверстия возможно образование конденсата.
- При установке температуры воздуха в помещении старайтесь создать наиболее комфортные условия. Избегайте переохлаждения и перегрева. Помните о том, что температура в помещении достигнет заданной лишь через некоторое время. Изучите возможность использования вариантов установки таймера.
- Регулируйте направление воздушотока во избежание скопления прохладного воздуха у пола, а теплого — у потолка. (Направляйте воздух вверх при работе на охлаждение или в режиме просушки и вниз при работе на обогрев).
- Избегайте прямого воздействия потока воздуха на находящихся в помещении людей.
- Рекомендованный температурный диапазон энергосберегающей эксплуатации системы составляет 26~28°C в режиме охлаждения и 20~24°C при работе на обогрев.

8 Техническое и иное обслуживание

8.1 Обзор: Техническое и иное обслуживание

Монтажник должен производить ежегодное техническое обслуживание.

О хладагенте

Данный аппарат содержит фторированные газы, способствующие парниковому эффекту. НЕ допускайте выбросов газа в атмосферу.

Тип хладагента: Хладагент R32

Значение потенциала глобального потепления (GWP): 675



ОБРАТИТЕ ВНИМАНИЕ

Согласно требованиям действующего законодательства по **фторсодержащим парниковым газам**, должно быть указано количество заправленного в агрегат хладагента в килограммах и тоннах CO₂-эквивалента.

Формула для расчета выбросов парниковых газов в тоннах CO₂-эквивалента:
значение ПГП для хладагента × общая заправка хладагента [кг]/1000

За дополнительной информацией обратитесь к своему установщику.



ОБРАТИТЕ ВНИМАНИЕ

Техническое обслуживание может проводиться ТОЛЬКО уполномоченным монтажником или специалистом по обслуживанию.

Техническое обслуживание рекомендуется проводить не реже раза в год. При этом следует учесть, что действующим законодательством может предписываться сокращенная периодичность техобслуживания.



ВНИМАНИЕ!

- Хладагент в блоке умеренно горюч и обычно НЕ вытекает. В случае утечки в помещении контакт хладагента с пламенем горелки, нагревателем или кухонной плитой может привести к возгоранию или образованию вредного газа.
- Отключив все огнеопасные нагревательные устройства и проветрив помещение, свяжитесь с продавцом блока.
- НЕ пользуйтесь блоком до тех пор, пока специалист сервисной службы не подтвердит восстановление исправности узлов, в которых произошла утечка хладагента.



ВНИМАНИЕ!

- ЗАПРЕЩАЕТСЯ проделывать отверстия в элементах контура хладагента и подвергать их воздействию огня.
- НЕ допускается применение любых чистящих средств или способов ускорения разморозки, помимо рекомендованных изготовителем.
- Учтите, что хладагент, которым заправлена система, запаха НЕ имеет.

**ОПАСНО! ОПАСНОСТЬ ПОРАЖЕНИЯ ЭЛЕКТРИЧЕСКИМ ТОКОМ**

Перед очисткой кондиционера или воздушного фильтра обязательно остановите кондиционер и выключите все источники электропитания. В противном случае возможно поражение электрическим током или травма. Если блок оснащен датчиком утечки хладагента, для обеспечения его работоспособности ВКЛЮЧИТЕ электропитание сразу же по завершении чистки.

**ВНИМАНИЕ!**

Во избежание поражения электрическим током или возгорания:

- НЕ ДОПУСКАЕТСЯ промывка блока струей воды.
- НЕ трогайте блок влажными руками.
- НЕ ставьте на блок резервуары и емкости с водой.

**ОСТОРОЖНО!**

После длительной работы блока необходимо проверить его положение на крепежной раме, а также крепежные детали на предмет повреждения. Такие повреждения могут привести к падению блока и стать причиной травмы.

**ОСТОРОЖНО!**

НЕ прикасайтесь к ребрам теплообменника. Эти ребра имеют очень острые края, о которые легко порезаться.

Внутренний блок может маркироваться перечисленными ниже значками:

Значок	Пояснения
	<p>Перед обслуживанием убедитесь в отсутствии напряжения на контактах емкостей основной цепи и электрических деталях.</p>

8.2 Чистка внутреннего блока и беспроводного ПДУ

**ВНИМАНИЕ!**

Применяя неподходящие моющие средства или методику ухода за оборудованием, можно нанести ущерб его пластмассовым элементам или спровоцировать протечку воды. Брызги моющего средства, попав на такие элементы электросистемы, как, например, электромотор, могут привести к отказу оборудования, задымлению или возгоранию.

**ОПАСНО! ОПАСНОСТЬ ПОРАЖЕНИЯ ЭЛЕКТРИЧЕСКИМ ТОКОМ**

Перед началом чистки убедитесь в том, что система выключена, а штепсель извлечен из розетки. В противном случае возможно поражение электрическим током или травма. Если блок оснащен датчиком утечки хладагента, для обеспечения его работоспособности ВКЛЮЧИТЕ электропитание сразу же по завершении чистки.



ОБРАТИТЕ ВНИМАНИЕ

- НЕ пользуйтесь бензином, керосином, растворителями, абразивными материалами и жидкими инсектицидами. **Возможное следствие:** выцветание и деформация.
- НЕ пользуйтесь водой и воздухом, температура которых достигает 40°C. **Возможное следствие:** выцветание и деформация.
- НЕ пользуйтесь полирующими средствами.
- НЕ пользуйтесь жесткими щетками. **Возможное следствие:** отслоение поверхностной отделки.
- Конечным пользователям категорически ЗАПРЕЩАЕТСЯ самостоятельно чистить что-либо внутри блока. К таким работам допускаются только квалифицированные специалисты по обслуживанию. Обратитесь к своему поставщику оборудования.

- 1 Чистку следует производить с помощью мягкой ткани. Смывайте пятна водой или нейтральным моющим средством.

8.3 Чистка лицевой панели



ВНИМАНИЕ!

НЕ допускайте попадания влаги на внутренний блок. **Возможное следствие:** Опасность поражения электрическим током или возгорания.



ОБРАТИТЕ ВНИМАНИЕ

- НЕ пользуйтесь бензином, керосином, растворителями, абразивными материалами и жидкими инсектицидами. **Возможное следствие:** выцветание и деформация.
- НЕ пользуйтесь водой и воздухом, температура которых достигает 50°C. **Возможное следствие:** выцветание и деформация.
- Промывая створки водой, НЕ скребите их с силой. **Возможное следствие:** Отслоение поверхностного слоя.

Лицевую панель можно снять для чистки.



ОСТОРОЖНО!

Будьте осторожны в обращении с лицевой панелью, об острые углы которой можно пораниться.

- 1 Сдвиньте обе задвижки до щелчка в направлении, указанном стрелками.

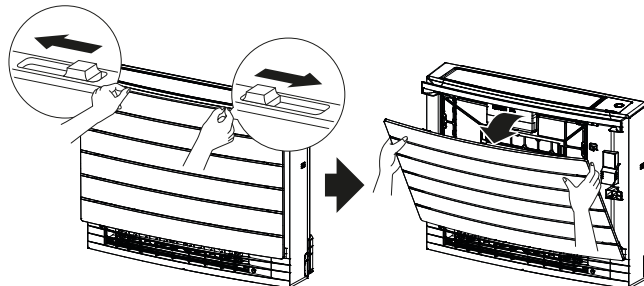

- 2 Открыв лицевую панель, отсоедините ленту.

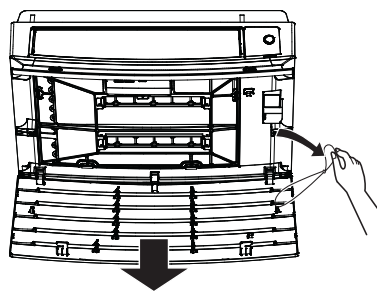

- 3 Снимите лицевую панель.
- 4 Протрите ее мягкой влажной тканью.
- 5 После промывки дайте ей высохнуть в тени.
- 6 О том, как установить на место и закрыть лицевую панель, рассказывается в параграфе «8.10 Как установить лицевую панель на место» [▶ 56].

8.4 Информация о воздушных фильтрах

Последствия эксплуатации блока с загрязненными фильтрами:

- дезодорирование воздуха НЕ производится;
- воздух НЕ очищается;
- эффективность обогрева или охлаждения падает;
- появляется неприятный запах.

8.5 Демонтаж фильтров

- 1 Снимите лицевую панель. См. параграф «8.3 To clean the front panel» [▶ 52].
- 2 Осторожно высвободите выступы воздушного фильтра из боковых зажимов (a). Удерживая воздушный фильтр за крепежную головку (b), высвободите его выступ из верхнего зажима (c). Приподнимите фильтр, высвобождая его выступы из нижних зажимов (d).

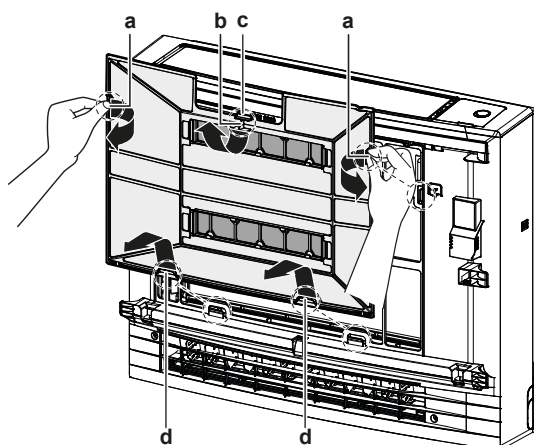

- a Выступы для крепления боковыми зажимами
- b Крепежная головка фильтра
- c Выступ для крепления верхним зажимом
- d Выступы для крепления нижними зажимами

- 3 Высвободите оба титаново-апатитовых дезодорирующих фильтра из зажимов (по 4 у каждого фильтра).

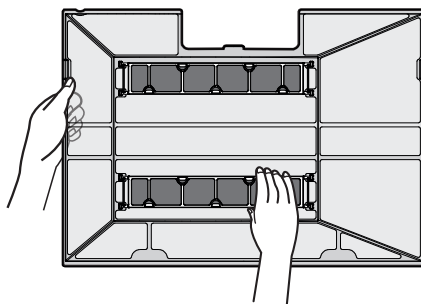

8.6 Правила чистки воздушного фильтра

- 1 Промойте воздушные фильтры водой или прочистите их пылесосом.

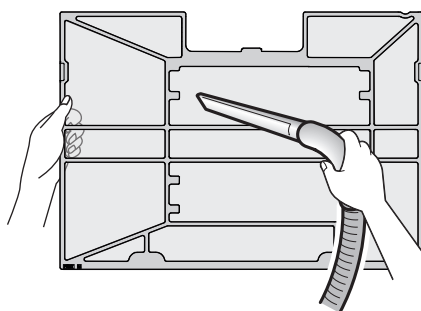

ИНФОРМАЦИЯ

- Если пыль удаляется С ТРУДОМ, промойте фильтры в теплом растворе нейтрального моющего средства. Просушите воздушные фильтры в тени.
- Чистить воздушные фильтры рекомендуется раз в 2 недели.

8.7 Промывка титаново-апатитового дезодорирующего фильтра



ИНФОРМАЦИЯ

Промывка фильтра водой производится раз в полгода.

- 1 Удалите пылесосом пыль из фильтра.

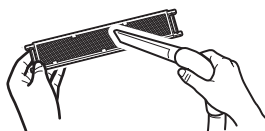

- 2 Опустите фильтр в теплую воду на 10-15 минут. НЕ снимайте фильтр с рамы.



- 3 После промывки стряхните остатки воды и просушите фильтр в тени. НЕ выжимайте пропитанный водой фильтр.

8.8 Замена титаново-апатитового дезодорирующего фильтра



ИНФОРМАЦИЯ

Замена фильтра производится раз в 3 года.

- 1 Вынув фильтр из выступов рамки, замените его новым.

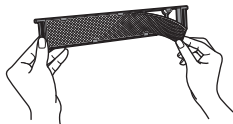

ИНФОРМАЦИЯ

- Не выбрасывайте рамку фильтра, используйте ее повторно.
- Выбросьте отработанный фильтр вместе с негорючим мусором.

8.9 Установка фильтров на место

- 1 Закрепите оба титаново-апатитовых дезодорирующих фильтра зажимами (по 4 у каждого фильтра).

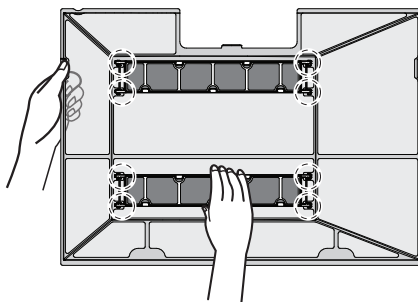

- 2 Вставьте выступы фильтра в нижние зажимы (d). Удерживая воздушный фильтр за крепежную головку (b), вставьте его выступ в верхний зажим (c). Вставьте выступы воздушного фильтра в боковые зажимы (a). Проверьте прочность крепления воздушного фильтра во всех положениях.

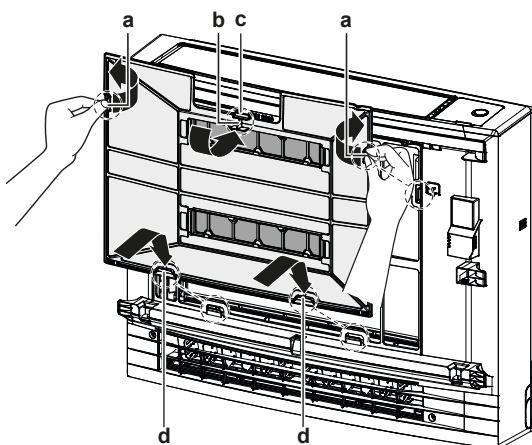

- a** Выступы для крепления боковыми зажимами
- b** Крепежная головка фильтра
- c** Выступ для крепления верхним зажимом
- d** Выступы для крепления нижними зажимами

8.10 Как установить лицевую панель на место

- 1 Вставив лицевую панель в пазы блока (в 3 местах), подсоедините ленту.

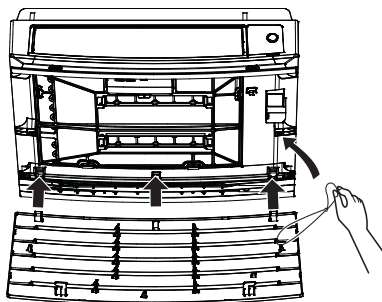

- 2 Закрыв лицевую панель, сдвиньте обе задвижки до щелчка.

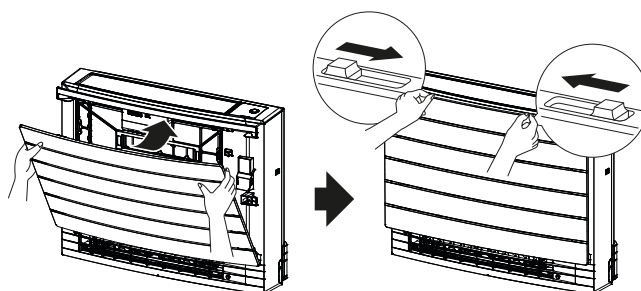

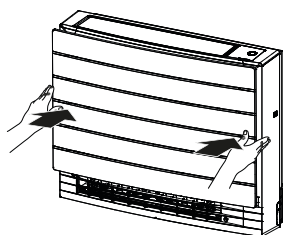

- 3 Нажмите на лицевую панель с обеих сторон, чтобы ее зафиксировать.



8.11 Подготовка блока к длительному простоя

Дайте блоку проработать несколько часов **только на вентиляцию**, чтобы просушить его внутри.

- 1 Нажав кнопку **Mode**, выберите режим .
- 2 Запустите агрегат, нажав на .
- 3 По окончании работы выключите автомат защиты электросети.
- 4 Прочистив воздушные фильтры, установите их на место.
- 5 Выньте батарейки из беспроводного ПДУ.



ИНФОРМАЦИЯ

Рекомендуется периодически вызывать специалиста для проведения техобслуживания. Вызвать специалиста по обслуживанию можно через своего поставщика оборудования. Техническое обслуживание выполняется за счет пользователя.

После нескольких сезонов эксплуатации в определенных условиях внутри блока может накопиться грязь. Это ведет к падению эффективности работы.

9 Поиск и устранение неполадок

В случае обнаружения сбоев в работе системы примите указанные далее меры и обратитесь к поставщику оборудования.



ВНИМАНИЕ!

Остановите систему и ОТКЛЮЧИТЕ питание, если произойдет что-либо необычное (почувствуется запах гари и т.п.).

Продолжение работы системы при таких обстоятельствах может привести к ее поломке, к поражению электрическим током или пожару. Обратитесь к своему поставщику оборудования.



ВНИМАНИЕ!

Если блок оснащен датчиком утечки хладагента, отключать такой блок можно ТОЛЬКО кнопочным выключателем на пользовательском интерфейсе.

Ремонт системы производится ТОЛЬКО квалифицированными специалистами сервисной службы.

Неисправность	Способы устранения
При частом срабатывании защитных устройств (автоматов защиты, датчиков утечки на землю, плавких предохранителей) или при СБОЯХ в работе тумблера включения-выключения.	Переведите главный выключатель питания положение ВЫКЛ.
Если из блока вытекает вода.	Остановите работу блока.
Рабочий выключатель НЕИСПРАВЕН.	Выключите электропитание.
Если индикатор Daikin Eye мигает, код неисправности можно просмотреть на дисплее беспроводного ПДУ. Порядок вывода кодов сбоя на экран см. в разделе «9.3 Устранение неполадок по кодам сбоя» [▶ 64].	Оповестите об этом монтажника, сообщив ему код неисправности.

Если после выполнения перечисленных выше действий система по-прежнему НЕ работает или работает некорректно, проверьте ее работоспособность в изложенном далее порядке.

Неисправность	Способы устранения
Система НЕ работает совсем.	<ul style="list-style-type: none"> ▪ Проверьте, не прекратилась ли подача электропитания. Подождите, пока не возобновится подача электропитания. Если сбой питания произошел во время работы системы, то она автоматически возобновит работу, когда питание восстановится. ▪ Проверьте, не перегорел ли плавкий предохранитель и не сработал ли автоматический размыкатель цепи. Если необходимо, замените предохранитель или переведите размыкатель цепи в рабочее положение. ▪ Проверьте батарейки в беспроводном ПДУ.

Неисправность	Способы устранения
Система внезапно прекращает работу.	<ul style="list-style-type: none"> ▪ Проверьте, НЕ заблокированы ли посторонними предметами отверстия наружного или внутреннего блоков, служащие для забора и выброса воздуха. Устранив препятствия, обеспечьте свободную циркуляцию воздуха. ▪ Кондиционер может прекратить работу из-за срабатывания защиты при внезапных скачках напряжения. Примерно через 3 минуты кондиционер автоматически возобновляет работу.
Система работает, но воздух недостаточно охлаждается или нагревается.	<ul style="list-style-type: none"> ▪ Проверьте настройку интенсивности воздухотока. См. раздел «6.4 Интенсивность воздухотока» [▶ 25]. ▪ Проверьте заданные значения температуры. См. раздел «6.3.1 Пуск-остановка рабочего режима системы и установка нужной температуры» [▶ 25]. ▪ Проверьте настройку направления воздухотока. См. раздел «6.5 Направление воздухотока» [▶ 26]. ▪ Проверьте, НЕ заблокированы ли посторонними предметами отверстия наружного или внутреннего блоков, служащие для забора и выброса воздуха. Устранив препятствия, обеспечьте свободную циркуляцию воздуха.
Система работает, но охлаждение или обогрев недостаточны (блок НЕ нагнетает воздух).	<ul style="list-style-type: none"> ▪ Возможно, идет прогрев кондиционера перед работой на обогрев. Подождите 1-4 минуты. ▪ Возможно, блок выполняет операцию оттаивания.
Система работает, но охлаждение или обогрев недостаточны (блок нагнетает воздух).	<ul style="list-style-type: none"> ▪ Проверьте, не засорились ли воздушные фильтры. Произведите чистку фильтров. См. раздел «8 Техническое и иное обслуживание» [▶ 50]. ▪ Проверьте, не открыты ли окна и двери. Закройте их, чтобы перекрыть приток наружного воздуха в помещение. ▪ Проверьте работоспособность блока в экономичном режиме. См. раздел «6.9.1 Экономичный режим» [▶ 31]. ▪ Проверьте, нет ли предметов мебели непосредственно возле блока. Передвиньте мебель.
Система работает со сбоями.	Сбои в работе кондиционера могут возникать под воздействием радиоволн или удара молнии. Переведите размыкатель цепи в положение OFF, а затем снова в положение ON.

Неисправность	Способы устранения
Сигналы с беспроводного ПДУ НЕ поступают на внутренний блок.	<ul style="list-style-type: none"> Проверьте батарейки в беспроводном ПДУ. Проследите за тем, чтобы передатчик НЕ подвергался воздействию прямых солнечных лучей. Проверьте, нет ли в помещении люминесцентных ламп с электронным выключателем. Обратитесь к своему поставщику оборудования.
Экран дисплея беспроводного ПДУ не включается или на нем отображается  .	Замените батарейки в беспроводном ПДУ.
Код сбоя можно просмотреть на экране дисплея пользовательского интерфейса (беспроводного ПДУ).	Обратитесь к своему поставщику оборудования. Порядок просмотра кодов сбоя и их подробный перечень см. в разделе «9.3 Устранение неполадок по кодам сбоя» [▶ 64].
Включаются посторонние электронные устройства или электроприборы.	Если сигналы, передающиеся с беспроводного ПДУ, влияют на работу других электронных устройств или электроприборов, уберите их из помещения и обратитесь к своему поставщику оборудования.

Относится только к блокам с датчиком утечки хладагента:

Неисправность	Способы устранения
Если вентилятор вращается даже при выключенном блоке. (Рабочий индикатор мигает)	<p>Срабатывание датчика утечки хладагента:</p> <ul style="list-style-type: none"> Если на экране дисплея пользовательского интерфейса (беспроводного ПДУ) высвечивается код сбоя "ЯВ", возможно, произошла утечка хладагента. Проветрив помещение, обратитесь к своему поставщику оборудования. Если код сбоя "ЯВ" НЕ высвечивается на экране дисплея пользовательского интерфейса (беспроводного ПДУ), значит, утечки хладагента нет или, возможно, процесс обнаружения еще не завершен. Если утечек не обнаружено, вентилятор через несколько минут отключится сам.
Блок не работает на обогрев или охлаждение, хотя вентилятор настроен на «Сильный поток воздуха». (Рабочий индикатор мигает)	
Вентилятор внутреннего или наружного блока вращается даже при выключенном блоке.	
На экране дисплея пользовательского интерфейса (беспроводного ПДУ) высвечивается код сбоя "ЯВ".	

Неисправность	Способы устранения
Подается непрерывный звуковой сигнал, а на экране дисплея пользовательского интерфейса (беспроводного ПДУ) высвечивается код сбоя <i>ЯВ</i>	Срабатывание датчика утечки хладагента: <ul style="list-style-type: none"> Подтверждается утечка хладагента. Проветрив помещение, обратитесь к своему поставщику оборудования.
На дисплее пользовательского интерфейса высвечивается код сбоя "EH".	<ul style="list-style-type: none"> Неисправность датчика утечки хладагента. Обрыв кабеля датчика утечки хладагента. Отсоединение кабеля от датчика утечки хладагента. Неисправность главной печатной платы. Обратитесь к своему поставщику оборудования.
Относится только к мультисистемам: Блок HE работает (индикатор работы мигает), а на экране дисплея высвечивается код сбоя "UH"	<ul style="list-style-type: none"> Возможно, обнаружена утечка хладагента из другого подключенного блока с датчиком утечки. Проверьте все подключенные блоки CVXM и FVXM на наличие сбоя <i>ЯВ</i> или <i>EH</i>.

Коды сбоя, поступающие с датчиков утечки хладагента

Обозначение кода меняется, как показано ниже.

Основной код	Содержание
<i>ЯВ</i>	Обнаружение утечки хладагента.
<i>EH</i>	Неисправность датчика утечки хладагента.



ИНФОРМАЦИЯ

Чтобы остановить подачу (непрерывного) звукового сигнала об утечке хладагента, нажмите и удерживайте 5 секунд **Cancel**.

Если после выполнения перечисленных выше действий решить проблему самостоятельно не удалось, обратитесь к монтажнику и сообщите признаки неисправности, полное название модели аппарата (если возможно, с заводским номером) и дату монтажа (может быть указана в гарантийной карточке).

9.1 Поиск и устранение неисправности соединения с беспроводной локальной сетью

В следующей таблице приведено краткое описание действий, которые следует совершать при некоторых неисправностях. Если ничего из нижеперечисленного не помогает, см. более подробную информацию и ответы на типичные вопросы на сайте app.daikineurope.com.

Неисправность	Способы устранения
<p>Невозможно подключиться к беспроводной локальной сети (во время установки соединения с беспроводной локальной сетью индикатор Daikin Eye HE мигает).</p>	<ul style="list-style-type: none"> ▪ Попробуйте управлять блоком с помощью беспроводного ПДУ. ▪ Проверьте, включено ли электропитание. ▪ Выключите блок, затем снова включите его.
<p>После настройки адаптера беспроводной связи (с помощью функции WPS) беспроводную локальную сеть HE видно в обзорном (главном) окне.</p>	<ul style="list-style-type: none"> ▪ Проследите за тем, чтобы коммуникационное устройство находилось как можно ближе к точке доступа к беспроводной локальной сети. ▪ Проверьте, установлено ли соединение. ▪ Проверьте, подключено ли смарт-устройство к той же Беспроводная связь сети, что и точка доступа. ▪ Попробуйте восстановить используемые по умолчанию заводские значения параметров и повторить настройку. См. параграф «Чтобы восстановить используемые по умолчанию заводские значения параметров подключения» [▶ 44].
<p>При подключении с помощью точки доступа беспроводную локальную сеть HE видно в списке доступных сетей Wi-Fi на смарт-устройстве.</p>	<ul style="list-style-type: none"> ▪ Попробуйте вместо точки доступа воспользоваться функцией WPS, чтобы сменить беспроводной канал. НЕОБХОДИМО использовать беспроводной канал от 1 до 13. ▪ Проверьте, установлено ли соединение. ▪ Попробуйте восстановить используемые по умолчанию заводские значения параметров и повторить настройку. См. параграф «Чтобы восстановить используемые по умолчанию заводские значения параметров подключения» [▶ 44].

Неисправность	Способы устранения
В приложении ONECTA отображаются показания температуры в помещении и снаружи, отличные от аналогичных показаний другого оборудования.	<ul style="list-style-type: none"> ▪ В приложении ONECTA отображаются показания температуры и влажности в помещении и снаружи только в непосредственной близости от внутреннего или наружного блока. ▪ Разницу в показаниях температуры можно объяснить условиями по месту установки блока (напр., прямой солнечный свет, образование наледи и т.п.) ▪ Показания температуры выводятся в приложении ONECTA исключительно для справки.

9.2 Симптомы, НЕ являющиеся признаками неисправности системы

Признаки, НЕ указывающие на неполадки системы:

9.2.1 Признак: При работе в режиме сильного обогрева температура нагнетаемого воздуха недостаточно высока

- Температура нагнетаемого воздуха может оказаться недостаточной, если температура снаружи упала ниже точки замерзания.
- Температура нагнетаемого воздуха может оказаться недостаточной, если наружный блок в составе мультисистемы обслуживает несколько помещений.

9.2.2 Признак: звук, похожий на шум падающей воды

- Этот звук производит хладагент, циркулирующий по блоку.
- Звук может возникать во время слива из блока воды при работе на охлаждение или сушку.

9.2.3 Признак: звук с силой выходящего воздуха

Такой звук производит хладагент при смене направления его потока (напр., при переключении с охлаждения на обогрев).

9.2.4 Признак: тикающий звук

Такой звук блок издает, когда материалы, из которых он изготовлен, чуть расширяются или сжимаются из-за температурных перепадов.

9.2.5 Признак: свистящий звук

Такой звук производит хладагент в режиме оттаивания.

9.2.6 Признак: щелкающий звук во время работы или простоя

Такой звук производят предохранительные клапаны контура хладагента или электрические детали блока.

9.2.7 Признак: хлопающий звук

Такой звук производят посторонние устройства (напр., вытяжной вентилятор или кухонная вытяжка) при вытяжке воздуха из помещения с закрытыми дверями и окнами. Откройте двери или окна, либо выключите производящее звук устройство.

9.2.8 Признак: Из блока (внутреннего) идет белый пар

- Это может происходить во время работы в режиме охлаждения при высокой влажности воздуха (в помещениях, загрязненных маслянистой взвесью и пылью). Если внутреннее пространство (в том числе теплообменник) внутреннего блока сильно загрязнено, распределение воздуха в помещении может стать неравномерным. В этом случае необходимо произвести очистку внутреннего блока изнутри. За подробностями о проведении этой операции обратитесь к дилеру. Процедура очистки требует участия квалифицированных специалистов сервисной службы.
- При переходе кондиционера из режима размораживания в режим обогрева. Влага, образующаяся в режиме размораживания, превращается в пар и выходит из блока.

9.2.9 Признак: Блоки издают посторонние запахи

Кондиционер поглощает запахи, содержащиеся в воздухе помещения (запахи мебели, табачного дыма и т.п.), которые затем снова поступают в помещение.

9.2.10 Признак: вентилятор наружного блока вращается, когда кондиционер не работает

- **После остановки кондиционера.** Вентилятор наружного блока вращается еще 30 секунд для защиты системы.
- **Когда кондиционер не работает.** Когда температура воздуха снаружи становится очень высокой, вентилятор наружного блока начинает вращаться для защиты системы.

9.2.11 Признак: Обороты вентилятора НЕ соответствуют заданной температуре

- Если мультисистема работает на охлаждение, то обороты вентилятора внутреннего блока могут автоматически повышаться с целью разморозки теплообменника внутреннего блока независимо от заданной пользователем настройки.
- Если внутренний блок работает в тихом режиме при очень высокой температуре как снаружи, так и в помещении, то обороты вентилятора внутреннего блока повышаются, чтобы защитить систему.

- 9.2.12 Признак: Настройка вентилятора при выключенном термостате (функция предохранения от сырости) не совпадает с настройкой, заданной в приложении ONEСТА

Если настройку вентилятора при выключенном термостате (функция предохранения от сырости) сменить только в приложении ONEСТА, то беспроводной ПДУ ее отменяет.

9.3 Устранение неполадок по кодам сбоя

Диагностика неисправностей с помощью беспроводного ПДУ

Причину возникновения неполадки в работе блока можно выяснить, просмотрев код неисправности на дисплее беспроводного ПДУ. Важно понять суть проблемы и принять меры, прежде чем сбрасывать код сбоя. Это должно выполняться аттестованным монтажником или поставщиком оборудования.



ИНФОРМАЦИЯ

См. в руководстве по техобслуживанию:

- Полный перечень кодов неисправности
- Подробные правила поиска и устранения каждой из неисправностей

Порядок просмотра кодов неисправности на дисплее беспроводного ПДУ

- 1 Направив беспроводной ПДУ на блок, нажмите и удерживайте **Cancel** примерно 5 секунд.

Результат: В области регулировки температуры мигает **EE**.

- 2 Направив беспроводной ПДУ на блок, нажимайте **Cancel**, пока не услышите непрерывный звуковой сигнал.

Результат: На экран дисплея выводится код неисправности.



ИНФОРМАЦИЯ

- Коротким звуковым сигналом, за которым следуют еще два, обозначаются несоответствующие коды.
- Чтобы отменить вывод кодов сбоя на дисплей, нажмите и удерживайте **Cancel** в течение 5 секунд. Кроме того, отмена вывода кодов сбоя производится автоматически, если НЕ нажимать на кнопку в течение 1 минуты.

Система

Код неисправности	Описание
EE	Обычная
UE	Нехватка хладагента
UE2	Перегрузка по напряжению
UE3	Сигнальная электропроводка неисправна
UE4	Ошибка при передаче сигнала (между внутренним и наружным блоками)
UEA	Неправильное сочетание внутреннего и наружного блоков

Код неисправности	Описание
UH	Система неисправна

Внутренний блок

Код неисправности	Описание
ЯВ	Обнаружение утечки хладагента ^(a)
Я1	Неисправность печатной платы внутреннего блока
Я5	Сработала защита от замерзания или контроль высокого давления
Я6	Неисправность электродвигателя вентилятора (пост. тока)
ЯН	Streamer работает со сбоями
EH	Неисправность датчика утечки хладагента ^(a)
E4	Неисправность термистора теплообменника внутреннего блока
E9	Неисправность датчика температуры воздуха в помещении
EE	Ошибка датчика влажности

^(a) Относится только к блокам с датчиком утечки хладагента (CVXM-A9, FVXM-A9)

Наружный блок

Код неисправности	Описание
EЯ	Неисправность 4-ходового клапана
E1	Неисправность печатной платы наружного блока
E3	Срабатывание реле высокого давления (HPS)
E5	Сработала защита (компрессора) от перегрузки
E6	Блокировка компрессора
E7	Блокировка вентилятора пост. тока
F3	Контроль температуры выпускного трубопровода
F6	Контроль высокого давления (в режиме охлаждения)
HВ	Неисправность датчика системы компрессора
H3	Неисправность реле высокого давления (HPS)
H6	Неисправность датчика положения
H8	Неисправность датчика напряжения / силы пост. тока
H9	Неисправность датчика температуры воздуха снаружи
U3	Неисправность термистора трубопровода нагнетания
UB	Неисправность термистора теплообменника наружного блока

Код неисправности	Описание
U8	Неисправность термистора в трубопроводе жидкого хладагента (контур хладагента и др.)
L3	Перегрев электрических или электронных компонентов
L4	Нагрев пластин радиатора
L5	Перегрузка инвертора по максимальному току (пост.)
P4	Неисправность термистора пластин радиатора
F8	Ошибка по температуре внутри компрессора

10 Утилизация



ОБРАТИТЕ ВНИМАНИЕ

НЕ пытайтесь демонтировать систему самостоятельно: демонтаж системы, удаление холодильного агента, масла и других компонентов проводятся в СТРОГОМ соответствии с действующим законодательством. Блоки НЕОБХОДИМО сдавать на специальную перерабатывающую станцию для утилизации, переработки и вторичного использования.

11 Глоссарий

DHW = горячая вода бытового потребления

Горячая вода, используемая для бытового потребления в зданиях всех типов.

LWT=температура воды на выходе

Температура воды на выходе из агрегата.

Дилер

Продавец оборудования.

Уполномоченный монтажник

Лицо, обладающее техническими навыками и квалификацией, необходимыми для монтажа оборудования.

Пользователь

Лицо, которое владеет изделием и (или) эксплуатирует его.

Действующее законодательство

Все международные, европейские, общегосударственные и местные директивы, законы, нормативы и (или) кодексы, которые распространяются на определенное изделие или область и применяются к изделию или области.

Сервисная компания

Отвечающая необходимым требованиям компания, способная проводить обслуживание оборудования или координировать проведение такого обслуживания.

Руководство по монтажу

Руководство по определенному изделию, в котором объясняется, как его следует монтировать, настраивать и обслуживать.

Руководство по эксплуатации

Руководство по определенному изделию, в котором объясняется, как его следует эксплуатировать.

Принадлежности

Этикетки, инструкции, информационные листки и принадлежности, входящие в комплект поставки оборудования и подлежащие установке согласно указаниям в сопутствующей документации.

Дополнительное оборудование

Совместимое с системой оборудование, изготовленное или утвержденное компанией Daikin, которое допускается к установке согласно указаниям в сопутствующей документации.

Оборудование, приобретаемое по месту установки

Совместимое с системой оборудование, которое НЕ изготовлено компанией Daikin, но допускается к установке согласно указаниям в сопутствующей документации.

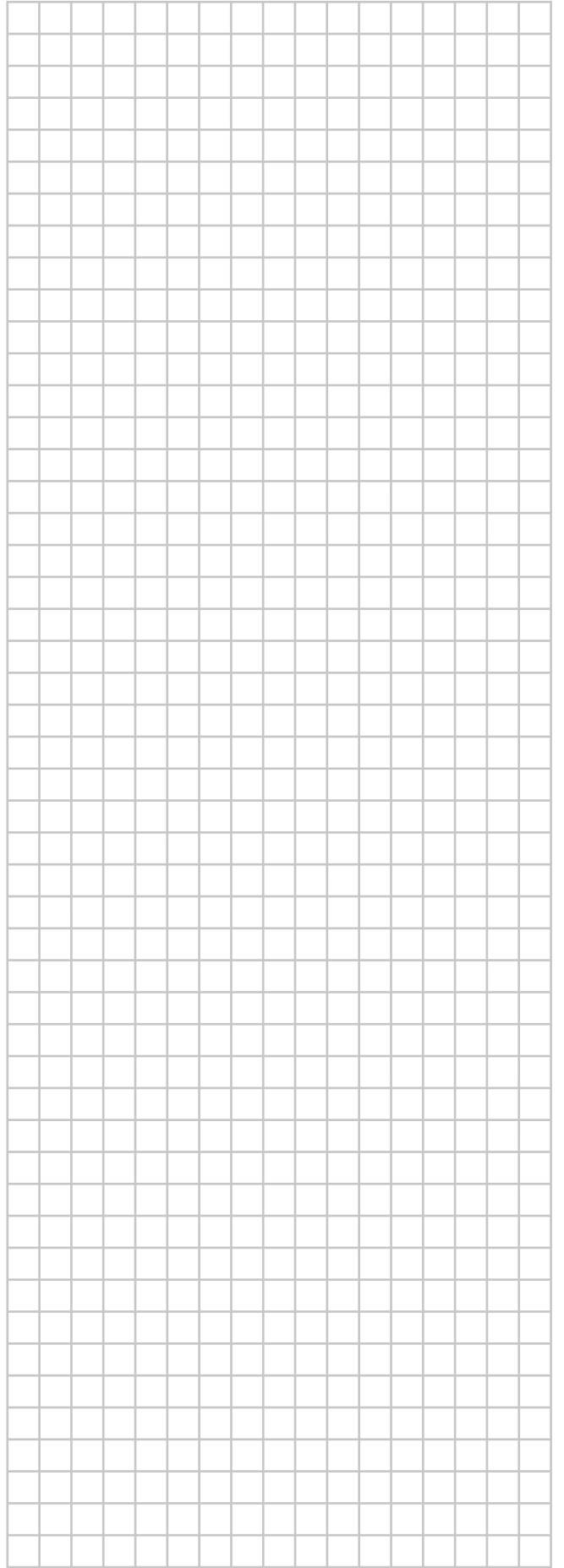
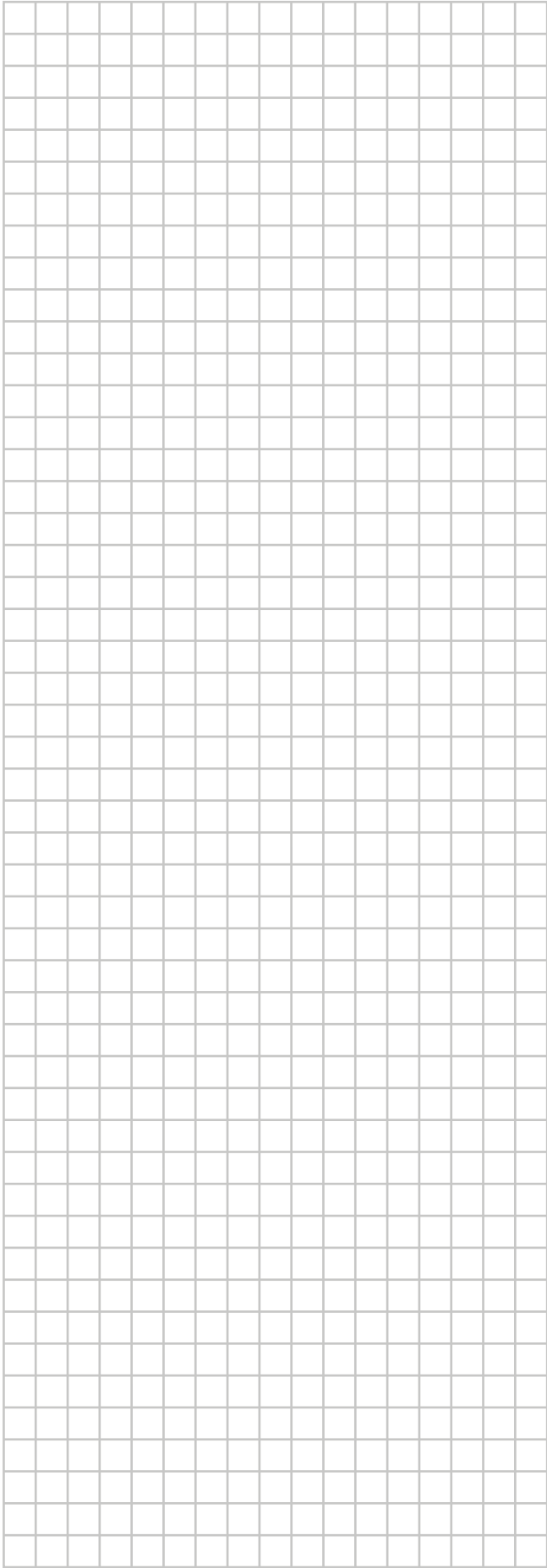

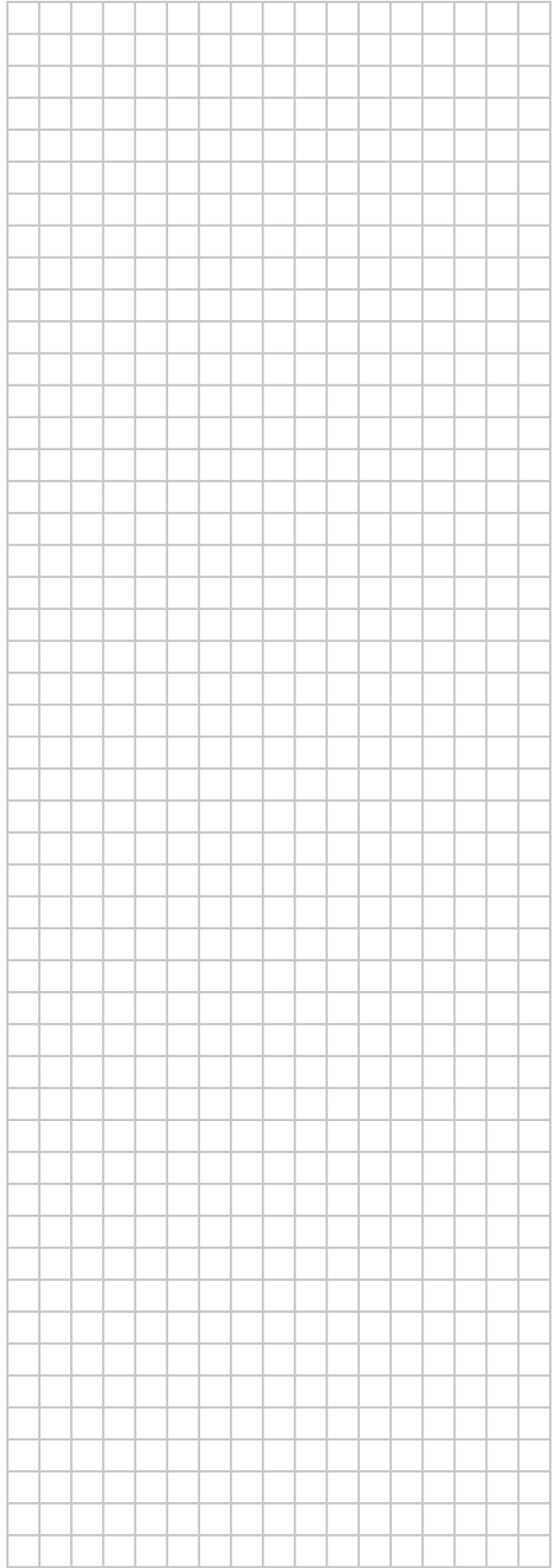
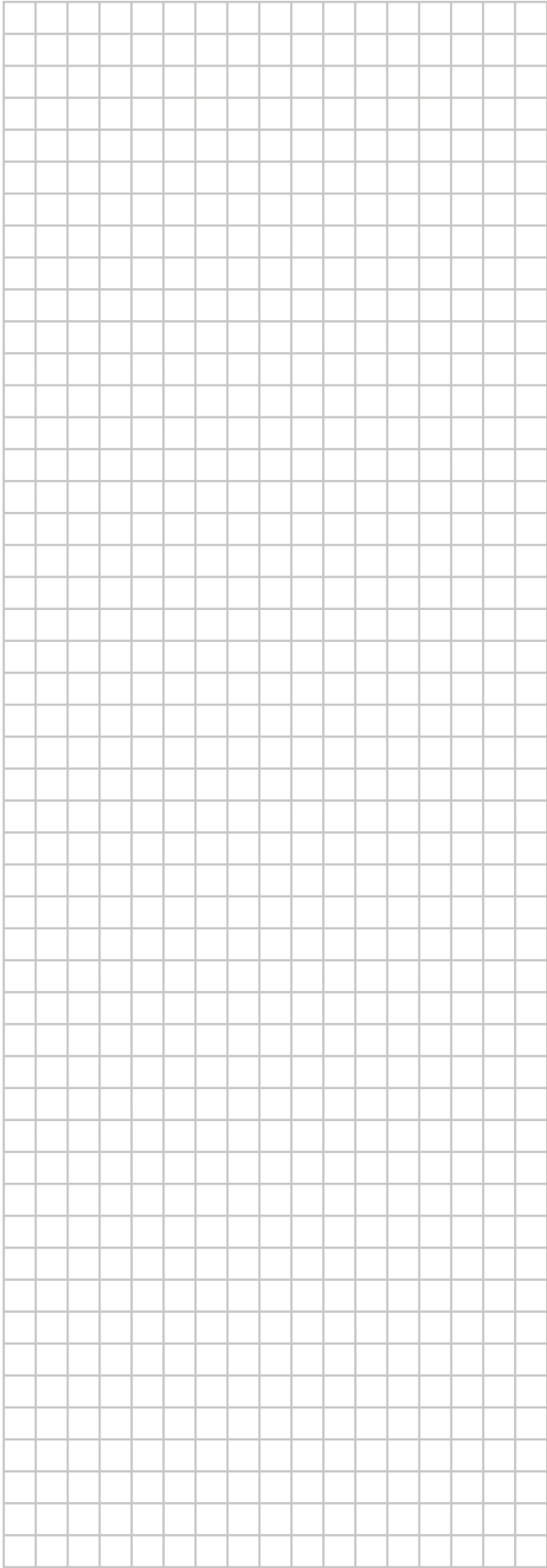

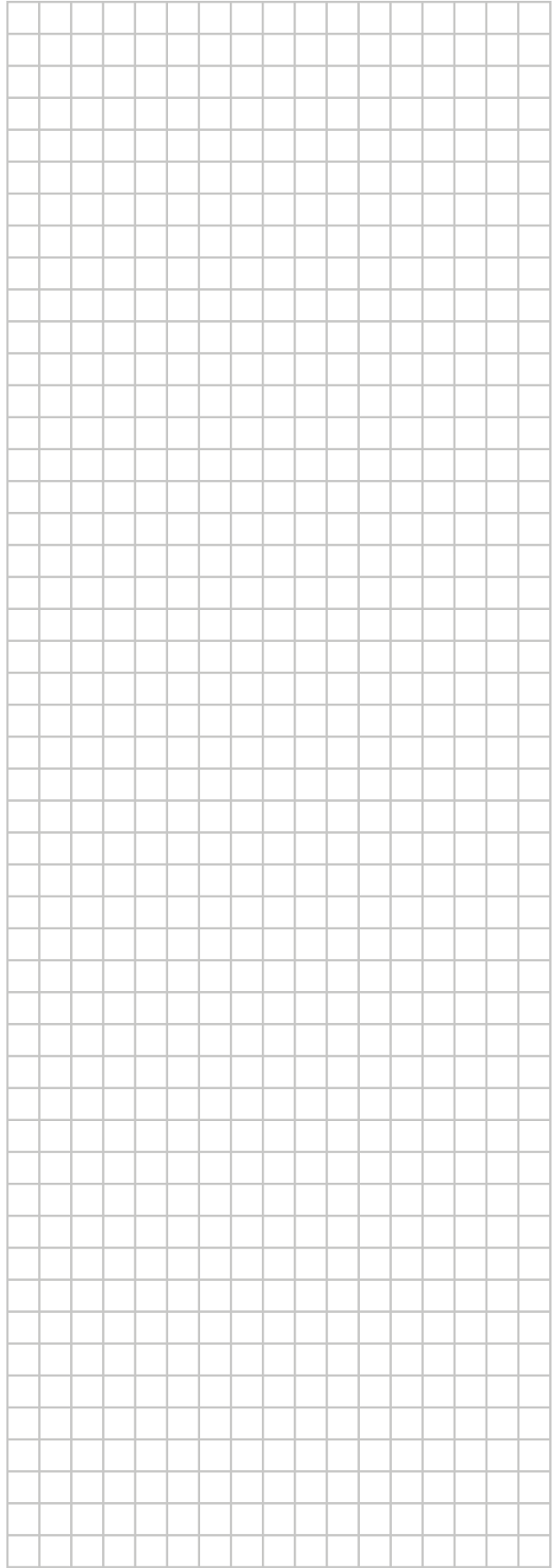
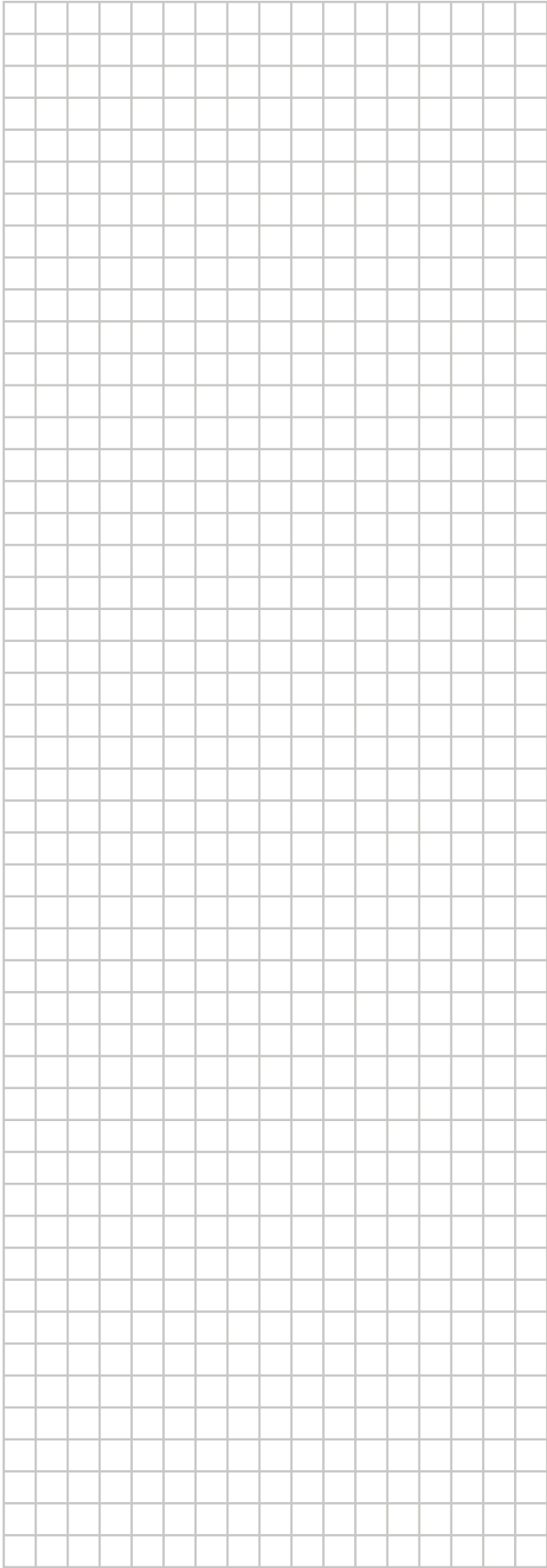

ERC

DAIKIN INDUSTRIES CZECH REPUBLIC s.r.o.
U Nové Hospody 1/1155, 301 00 Plzeň Skvrňany, Czech Republic

DAIKIN EUROPE N.V.
Zandvoordestraat 300, B-8400 Oostende, Belgium

Copyright 2020 Daikin

4P625990-1D 2022.09