

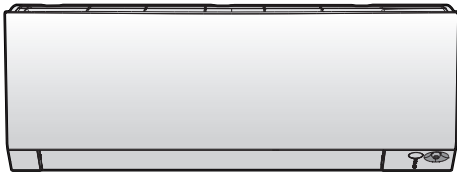

Paigaldaja teatmejuhend
Daikini õhukonditsioneer ruumis
kasutamiseks



FTXTM30R2V1B

FTXTM30S2V1B

FTXTM40S2V1B

Sisukord

1	Info kasutusjuhiste kohta	4
1.1	Info käesoleva dokumendi kohta.....	4
1.1.1	Hoiatuste ja sümbolite tähendus.....	5
2	Üldised ettevaatusabinõud	7
2.1	Paigaldajale.....	7
2.1.1	Üldine.....	7
2.1.2	Paigalduskoht.....	8
2.1.3	Jahutusaine — R410A või R32 korral.....	11
2.1.4	Elekter.....	12
3	Spetsiaalsed paigaldaja ohutusjuhised	15
4	Teave karbi kohta	17
4.1	Siseseade.....	17
4.1.1	Siseseadme lahtipakkimine.....	17
4.1.2	Lisatarvikute eemaldamiseks siseseadmest.....	17
5	Seadme teave	19
5.1	Süsteemiosade asetuse skeem.....	19
5.2	Tööpiirkond.....	19
5.3	Juhtmeta kohtvõrgu (LAN) teave.....	20
5.3.1	Ettevaatusabinõud juhtmeta LAN-i kasutamisel.....	20
5.3.2	Põhiparameetrid.....	20
5.3.3	Juhtmeta kohtvõrgu (LAN) seadistamine.....	20
6	Seadme paigaldamine	22
6.1	Paigalduskoha ettevalmistamine.....	22
6.1.1	Nõuded siseseadme paigalduskohale.....	22
6.2	Seadme avamine.....	23
6.2.1	Esipaneeli avamine.....	23
6.2.2	Teenindusava katte avamiseks tehke järgmist.....	24
6.2.3	Esiresti eemaldamine.....	24
6.3	Siseseadme monteerimine.....	25
6.3.1	Kinnitusplaadi paigaldamine.....	25
6.3.2	Ava puurimiseks seinale tehke järgmist.....	26
6.3.3	Toru ava katte eemaldamiseks tehke järgmist.....	27
6.4	Dreenimistorustiku ühendamine.....	27
6.4.1	Üldised nõuanded.....	27
6.4.2	Torude ühendamine parempoolsel küljel, parempoolses tagaosas ja parempoolses alaosas.....	29
6.4.3	Torude ühendamine vasakpoolsel küljel, vasakpoolses tagaosas ja vasakpoolses alaosas.....	29
6.4.4	Kontrollimine veelekete suhtes.....	30
7	Torude paigaldamine	31
7.1	Külmaaine torustiku ettevalmistus.....	31
7.1.1	Nõuded külmaaine torustikule.....	31
7.1.2	Külmaaine torustiku isolatsioon.....	32
7.2	Külmaaine torustiku ühendamine.....	32
7.2.1	Külmaaine torustiku ühendamine.....	32
7.2.2	Ettevaatusabinõud külmaaine torustiku ühendamisel.....	32
7.2.3	Juhised külmaaine torustiku ühendamisel.....	33
7.2.4	Torude painutusjuhised.....	34
7.2.5	Juhised toruotsa laiendamiseks.....	34
7.2.6	Jahutusaine torude ühendamiseks siseseadmega.....	35
7.2.7	Laadimisjärgne külmaaine torustiku lekete kontrollimine.....	35
8	Elektripaigaldus	37
8.1	Teave elektrijuhtmistiku ühendamise kohta.....	37
8.1.1	Ettevaatusabinõud elektrijuhtmete ühendamisel.....	37
8.1.2	Elektrijuhtmistiku ühendamise juhised.....	38
8.1.3	Standardjuhtmete komponentide tehnilised andmed.....	40
8.2	Siseseadme elektrijuhtmistiku ühendamine.....	40
9	Siseseadme paigaldamise lõpetamine	42
9.1	Dreenimistorustiku, külmaaine torustiku ja sidekaabli isoleerimiseks tehke järgmist.....	42
9.2	Torude juhtimiseks läbi seinava tehke järgmist.....	42
9.3	Seadme kinnitamiseks kinnitusplaadile tehke järgmist.....	43

9.4	Seadme sulgemine.....	43
9.4.1	Esiresti taastpaigaldamine.....	43
9.4.2	Teenindusava katte sulgemine.....	44
9.4.3	Esipaneeli taastpaigaldamine.....	44
10	Häälestamine	45
10.1	Siseseadme infrapunasiignaali vastuvõtja kanali määramine.....	45
11	Kasutuselevõtt	47
11.1	Ülevaade: kasutuselevõtt	47
11.2	Kontroll-loend enne kasutuselevõttu	47
11.3	Katsekäivituse toimingud.....	48
11.3.1	Katsekäivitus juhtmevaba kaugjuhtpuldiga	48
12	Kasutajale üleandmine	49
13	Toote kasutuselt kõrvaldamine	50
14	Tehnilised andmed	51
14.1	Elektriskeem.....	51
14.1.1	Elektriskeemi ühtsed tingmärgid	51
15	Sõnastik	54

1 Info kasutusjuhiste kohta

1.1 Info käesoleva dokumendi kohta



HOIATUS

Veenduge, et paigaldamine, teenindamine, hooldamine ja remontimine ning kasutatavad materjalid vastavad Daikin juhiste (kaasa arvatud kõik dokumendid, mis on loetletud osas "Dokumentatsiooni komplekt") ja nimetatud toiminguid teevad vaid pädevad töötajad. Euroopas ja piirkondades, kus kehtivad IEC standardid, on rakendatavaks standardiks EN/IEC 60335-2-40.



TEAVITUSTÖÖ

Veenduge, et kasutajale on antud paberdokumentatsioon ja paluge tal see alles hoida tulevaseks kasutamiseks.

Sihtrühm

Volitatud paigaldajad



TEAVITUSTÖÖ

See seade on mõeldud kasutamiseks spetsialistidele või väljaõppega kasutajatele kauplustes, kergetööstuses ja põllumajandusettevõtetes või tavakasutajatele äri- ja kodukeskkonnas.

Juhendikomplekt

Käesolev juhend on osa dokumendikomplektist. Täiskomplekt koosneb:

- **Ohutuse üldeeskirjad.**
 - Ohutuseeskirjad, mis TULEB enne paigaldamist läbi lugeda
 - Vorming: paberdokument (siseseadme pakkekastis)
- **Sisendseadme paigaldus- ja kasutusjuhend.**
 - Paigaldusjuhised
 - Vorming: paberdokument (siseseadme pakkekastis)
- **Paigaldusjuhend.**
 - Paigalduskoha ettevalmistamine, head tavad, teatmelised andmed jne
 - Vorming: Digitaalsed failid on veebisaidil <https://www.daikin.eu>. Oma mudeli leidmiseks kasutage otsingufunktsiooni 🔍.

Dokumentatsiooni värskemad versioonid on saadaval piirkondlikul Daikin veebisaidil või edasimüüja käest.

Skannige järgnevat QR-koodi, et leida dokumentatsiooni täiskomplekt ja saada lisateavet veebisaidilt Daikin.



Algsed juhised on inglise keeles. Kõik muudes keeltes olevad juhised on algsete juhiste tõlked.





Tehnilised andmed

- Värskem tehniliste andmete **alamkogum** on saadaval piirkondlikul Daikin veebilehel (avalikult ligipääsetav).
- Värskem tehniliste andmete **täielik kogum** on saadaval portaalis Daikin Business Portal (vajalik autentimine).



1.1.1 Hoiatuste ja sümbolite tähendus

	OHT See sümbol tähistab olukorda, mis lõpeb surma või vigastusega.
	OHT: ELEKTRILÖÖGI OHT See sümbol tähistab olukorda, mis võib lõppeda elektrilöögiga.
	OHT: PÕLETUSE / PÕLETUSHAAVADE OHT See sümbol tähistab olukorda, mis võib lõppeda äärmuslikult kõrgest või madalast temperatuurist põhjustatud põletusega/kõrvetusega.
	OHT: PLAHVATUSE OHT See sümbol tähistab olukorda, mis võib lõppeda plahvatusega.
	HOIATUS See sümbol tähistab olukorda, mis võib lõppeda kas surma või vigastusega.
	HOIATUS: KERGSÜTTIV MATERJAL
	ETTEVAATUST See sümbol tähistab olukorda, mis võib lõppeda kerge või keskmise vigastusega.
	MÄRKUS See sümbol tähistab olukorda, mis võib lõppeda varustuse või vara kahjustusega.
	TEAVITUSTÖÖ See sümbol tähistab kasulikke nõuandeid või lisainfot.

Seadmel kasutatud sümbolid:

Sümbol	Selgitus
	Lugege enne paigaldamist paigaldus- ja kasutusjuhendit ja juhtmeskeemi lehte.
	Lugege enne hooldus- ja teenindustöid teenindusjuhendit.
	Lisateavet vaadake paigaldaja ja kasutaja viitejuhendist.
	Seade sisaldab pöörlevaid osi. Olge seadme hooldamisel või kontrollimisel ettevaatlik.

Dokumentides kasutatud sümbolid:

Sümbol	Selgitus
	Tähistab joonise pealkirja või viidet sellele. Näide: "▲ 1–3 joonise pealkiri" tähendab "Peatüki 1 joonist 3".
	Tähistab tabeli pealkirja või viidet sellele. Näide: "■ 1–3 tabeli pealkiri" tähendab "Peatüki 1 tabelit 3".

2 Üldised ettevaatusabinõud

2.1 Paigaldajale

2.1.1 Üldine

Kui te EI ole kindel, kuidas seadmestikku paigaldada või kasutada, pidage nõu edasimüüjaga.



OHT: PÕLETUSE / PÕLETUSHAAVADE OHT

- ÄRGE puudutage töötamise ajal või vahetult pärast seda jahutusaine torusid, veetorusid ega siseosi. Seade võib olla liiga kuum või liiga külm. Oodake, kuni seade saavutab tavatemperatuuri. Kui PEATE seda siiski puudutama, kandke kaitsekindaid.
- ÄRGE puudutage kogemata lekkivat jahutusainet.



HOIATUS

Seadme või valikvarustuse vale paigaldamine või ühendamine võib põhjustada elektrilöögi, lühiühenduse, lekke, tulekahju või tekitada seadmele mingi muu vigastuse. Kasutage AINULT neid tarvikuid, lisavarustust ja varuosi, mis on Daikin toodetud või heaks kiidetud, kui pole määratud teisiti.



HOIATUS

Veenduge, et paigaldamine, katsetamine ja rakendatavad materjalid vastaksid kehtivatele määrustele (lisaks Daikin dokumentides kirjeldatud juhiste).



HOIATUS

Rebige katki ja kõrvaldage kilest pakkekotid nii, et keegi, eelkõige lapsed EI saaks nendega mängida. **Võimalik tagajärg:** lämbumine.



HOIATUS

Rakendage vajalikke meetmeid, et takistada väikestel loomadel seadme kasutamist pesavarjuna. Elektriliste osadega kokku puutuvad väikesed loomad võivad põhjustada seadmes rikkeid, suitsu või tulekahjut.



ETTEVAATUST

Kandke süsteemi paigaldamisel, hooldamisel või teenindamisel vajalikke isikukaitsevahendeid (kaitsekindaid, kaitseprille,...).



ETTEVAATUST

ÄRGE puudutage õhu sissevõtuava ja seadme alumiiniumribisid.



ETTEVAATUST

- ÄRGE asetage seadmele mingeid esemeid ega vahendeid.
- ÄRGE astuge, istuge ega seiske seadme peal.

Vastavalt rakenduvatele seadustele võib olla kohustuslik hoida koos tootega logiraamatut, mis sisaldab vähemalt järgmist: teave hoolduse, remonttööde, kontrollide tulemuste, seisakuperioodide jms kohta.

Samuti PEAB olema toote juures ligipääsetavas kohas toodud vähemalt järgmine teave:

- Süsteemi hädaolukorras seiskamise juhised
- Tuletõrje, politsei ja haigla nimi ja aadress
- Teeninduse nimi, aadress ja päevane ning öine telefoninumber

Euroopas määrab selle logiraamatu standard EN378.

2.1.2 Paigalduskoht

- Tagage piisav ruum seadme ümber hooldamise ja õhuvahetuse jaoks.
- Veenduge, et paigalduskoht suudaks taluda seadme raskust ja vibratsiooni.
- Veenduge, et piirkond on hästi ventileeritud. ÄRGE blokeerige ventilatsiooniasasid.
- Veenduge, et seade paigaldatakse rõhtsalt.

ÄRGE paigaldage seadet järgmistesse asukohtadesse:

- Potentsiaalselt plahvatusohtlik keskkond.
- Kohad, kus on masin, mis kiirgab elektromagnetlainet. Elektromagnetlained võivad häirida juhtsüsteemi ja põhjustada seadme talitlushäireid.
- Kohad, kus on süttimisohut kergsüttivate gaaside lekkimise (nt vedeldid või bensiin), süsinikukiudude, süttiva tolmu tõttu.
- Kohad, kus tekitatakse söövitavat gaasi (nt väävlisshappe gaas). Vasktorude või joodetud osade korrosioon võib põhjustada jahutusaine lekkimist.
- Pesuruumides.

Juhised R32 külmaainet kasutavate seadmete kohta



HOIATUS: MÕÕDUKALT SÜTTIV MATERJAL

Selle seadme sees olev jahutusaine on kergelt süttiv.



HOIATUS

- ÄRGE augustage ega põletage jahutusaine ahela osi.
- ÄRGE kasutage sulatusprotsessi kiirendamiseks puhastusmaterjale ega muid viide, mida tootja ei ole soovitanud.
- Arvestage, et süsteemi sees olev jahutusaine on lõhnatu.



HOIATUS

Seadet tuleb hoida nii, et oleks välditud selle mehaaniline vigastamine ja kohas, mis on hästi ventileeritud ning kus pole süüteallikaid (näiteks lahtist leeki, töötavat gaasi- või elektrikütte seadet); ruumi suurus peab vastama allpool esitatud nõuetele.



HOIATUS

Tagage, et paigaldamine, teenindus, hooldamine ja remontimine toimub vastavalt Daikin juhiste ja kehtivatele seadustele ja neid töid teevad AINULT volitatud isikud.

**HOIATUS**

Kui üks või mitu ruumi on seadmega ühendatud kanalisüsteemi kaudu, siis veenduge:

- seal pole toimivaid süüteallikaid (näiteks lahtine leek, töötav gaasipõleti või sisselülitatud elektrikütteseade), juhul kui põranda pindala on vähem kui minimaalne põrandapindala A (m²);
- õhujaotussüsteemi pole paigaldatud lisaseadiseid, mis võivad olla süüteallikateks (näiteks kuumad pinnad temperatuuriga üle 700°C või elektrisüsteemi lülitusseade);
- õhujaotussüsteemis on vaid tootja poolt heaks kiidetud abiseadmed;
- õhu sissevõtu- ja väljalaskeavad on ühendatud vahetult ruumi õhukanalitega. ÄRGE KASUTAGE ehitise õhuruume, näiteks ripplae kohal olevat ruumi õhu sisendiks või väljundiks.

**HOIATUS**

- Võtke meetmeid, et vältida külmaaine torustiku liigseid vibratsioone ja sellele mõjuvaid pulseerivaid lööke.
- Kaitske kaitsekatteid, torustikke ja liitmikke niipalju kui võimalik keskkonnatingimuste eest.
- Pikkadele torustikele jätke piisavalt ruumi paisumiseks ja kokku tõmbumiseks.
- Projekteerige ja paigaldage külmasüsteemid nii, et oleks minimeeritud hüdroloögid, mis võivad süsteemi vigastada.
- Kinnitage siseseade ja torustikud turvaliselt, sellisel viisil, et seadmed ja torustikud oleks kaitstud purunemise eest, juhul kui liigutatakse siseseadet või tehakse ehituslikke ümberehitustöid.

**ETTEVAATUST**

ÄRGE mingil juhul kasutage külmaaine lekete kontrollimisel seadmeid, mis võivad tekitada sädet.

**MÄRKUS**

- ÄRGE kasutage uuesti liiteid ja vasktihendeid, mida on juba varem kasutatud.
- Jahutusaine süsteemi vaheliste osade paigaldamisel tehtavad liitekohad peavad olema hoolduseks ligipääsetavad.

Nõuded paigalduseks vajaliku ruumiosa kohta**HOIATUS**

Kui seade sisaldab külmaainet R32, siis PEAB põranda pindala ruumis, kuhu seade paigaldatakse, kus seda käitatakse või varus hoitakse, olema suurem, kui minimaalne põranda pindala, mis on määratud tabelis pindalaga A (m²). See kehtib järgmistele seadistele:

- siseseadmed **ilma** külmaaine lekkeandurita; kui siseseadmetel **on** külmaaine lekkeandur, juhinduge paigaldusjuhendist,
- välisseadmed, mis on paigaldatud või mida hoitakse varuks ruumides (nt talvel, garaaž, masinaruum),

**MÄRKUS**

- Kaitske torustikku füüsiliste vigastuste eest.
- Hoidke torupaigaldist minimaalse suurusega.

Minimaalse põranda pindala määramine

- 1 Tehke kindlaks süsteemi laetud summaarne külmaaine kogus (= tehases laetud kogus ① + ② täiendavalt laetud külmaaine kogus).

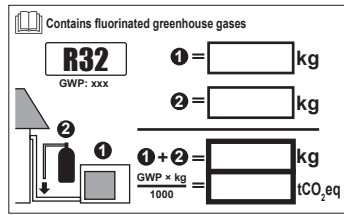

- 2 Tehke kindlaks, millist graafikut või tabelit kasutada.
 - Siseseadmetel: kas seade on paigaldatud lakke, seinale või põrandale?
 - Välisseadmetel, mis on paigaldatud või hoitakse varus ruumides, sõltub see paigalduskõrgusest:

Kui paigalduskõrgus on ...,	siis kasutage graafikut või tabelit juhtumi jaoks ...
<1,8 m	Põrandal seisvad seadmed
1,8≤x<2,2 m	Seinale paigaldatud seadmed
≥2,2 m	Lakke paigaldatud seadmed

- 3 Minimaalse põranda pindala määramiseks kasutage graafikut või tabelit.

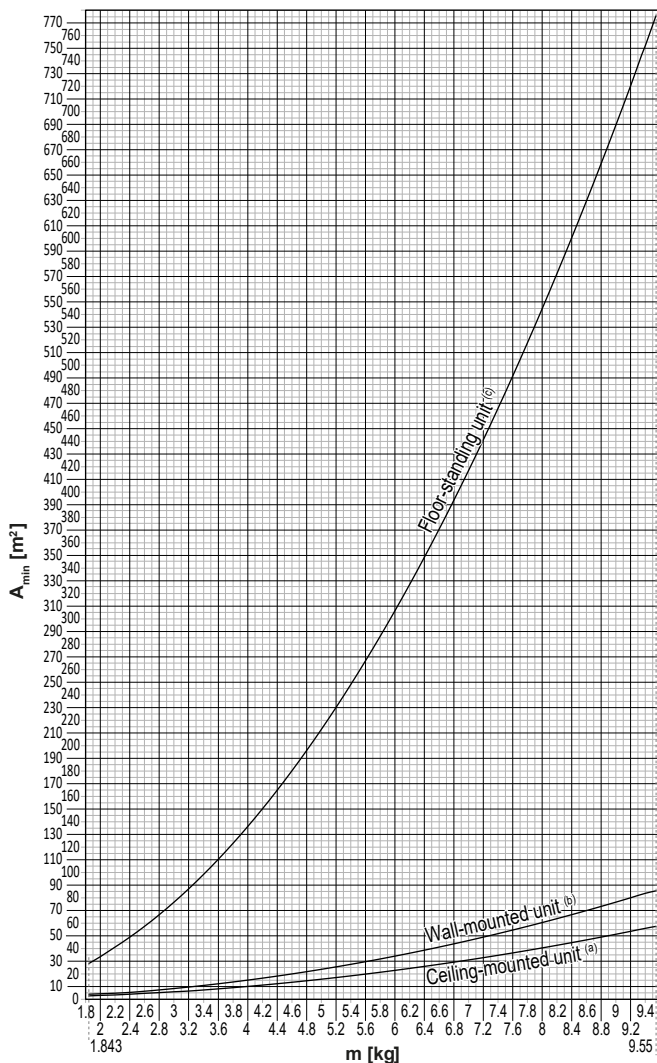

Ceiling-mounted unit ^(a)		Wall-mounted unit ^(b)		Floor-standing unit ^(c)	
m (kg)	A _{min} (m ²)	m (kg)	A _{min} (m ²)	m (kg)	A _{min} (m ²)
≤1.842	—	≤1.842	—	≤1.842	—
1.843	3.64	1.843	4.45	1.843	28.9
2.0	3.95	2.0	4.83	2.0	34.0
2.2	4.34	2.2	5.31	2.2	41.2
2.4	4.74	2.4	5.79	2.4	49.0
2.6	5.13	2.6	6.39	2.6	57.5
2.8	5.53	2.8	7.41	2.8	66.7
3.0	5.92	3.0	8.51	3.0	76.6
3.2	6.48	3.2	9.68	3.2	87.2
3.4	7.32	3.4	10.9	3.4	98.4
3.6	8.20	3.6	12.3	3.6	110
3.8	9.14	3.8	13.7	3.8	123
4.0	10.1	4.0	15.1	4.0	136
4.2	11.2	4.2	16.7	4.2	150
4.4	12.3	4.4	18.3	4.4	165
4.6	13.4	4.6	20.0	4.6	180
4.8	14.6	4.8	21.8	4.8	196
5.0	15.8	5.0	23.6	5.0	213
5.2	17.1	5.2	25.6	5.2	230
5.4	18.5	5.4	27.6	5.4	248
5.6	19.9	5.6	29.7	5.6	267
5.8	21.3	5.8	31.8	5.8	286
6.0	22.8	6.0	34.0	6.0	306
6.2	24.3	6.2	36.4	6.2	327
6.4	25.9	6.4	38.7	6.4	349
6.6	27.6	6.6	41.2	6.6	371
6.8	29.3	6.8	43.7	6.8	394
7.0	31.0	7.0	46.3	7.0	417
7.2	32.8	7.2	49.0	7.2	441
7.4	34.7	7.4	51.8	7.4	466
7.6	36.6	7.6	54.6	7.6	492
7.8	38.5	7.8	57.5	7.8	518
8	40.5	8	60.5	8	545
8.2	42.6	8.2	63.6	8.2	572
8.4	44.7	8.4	66.7	8.4	601
8.6	46.8	8.6	69.9	8.6	629
8.8	49.0	8.8	73.2	8.8	659
9	51.3	9	76.6	9	689
9.2	53.6	9.2	80.0	9.2	720
9.4	55.9	9.4	83.6	9.4	752
9.55	57.7	9.55	86.2	9.55	776

m Süsteemi summaarne külmaaine kogus

- A_{min}** Minimaalne põranda pindala
- (a)** Ceiling-mounted unit (= Lakke paigaldatud seade)
- (b)** Wall-mounted unit (= Seinale paigaldatud seade)
- (c)** Floor-standing unit (= Põrandal seisev seade)

2.1.3 Jahutusaine — R410A või R32 korral

Kui on kohaldatav. Vaadake lisateavet paigaldaja kasutusjuhendist või juhendteatmikust.



OHT: PLAHVATUSE OHT

Tühjaks pumpamine – jahutusaine lekkimine. Kui soovite süsteemi tühjendada ja jahutusahelas on leke:

- ÄRGE kasutage seadme automaatset tühjaks pumpamise funktsiooni, millega saab kogu süsteemis oleva jahutusaine koguda välisseadmesse. **Võimalik tagajärg:** Kompressori isesüttimine ja plahvatus, sest õhk satub töötavasse kompressorisse.
- Kasutage eraldi kogumissüsteemi, et seadme kompressor EI peaks töötama.



HOIATUS

Katsete ajal ei tohi toode KUNAGI olla suurema surve all kui maksimaalne lubatud surve (vt seadme andmeplaati).



HOIATUS

Jahutusaine lekkimise korral rakendage vastavaid ettevaatusabinõusid. Kui jahutusgaas lekib, tuulutage viivitamatult ruumi. Võimalikud ohud:

- Liiga suur kogus jahutusainet suletud ruumis võib tekitada hapnikupuudulikkust.
- Kui jahutusgaas puutub kokku lahtise tulega, võib tekkida mürgine gaas.



HOIATUS

Koguge jahutusaine ALATI kokku. ÄRGE vabastage seda otse keskkonda. Kasutage paigaldamisel vaakumi tekitamiseks vaakumpumpa.



HOIATUS

Veenduge, et süsteemis ei oleks hapnikku. Jahutusainet on lubatud lisada AINULT pärast lekketesti ja vaakumkuivatust.

Võimalik tagajärg: Kompressori isesüttimine ja plahvatus, sest hapnik satub töötavasse kompressorisse.



MÄRKUS

- Rikete vältimiseks ÄRGE lisage kompressorisse määratust rohkem jahutusainet.
- Kui jahutussüsteem avatakse, TULEB jahutusainet kasutada vastavalt kehtivatele määrustele.



MÄRKUS

Veenduge, et jahutusaine torude paigaldamisel arvestatakse kehtivate määrustega. Euroopas kehtib standard EN378.



MÄRKUS



Veenduge, et kohapealsed torud ja ühendused EI oleks pinges all.



MÄRKUS

Kui kõik torud on ühendatud, veenduge, et gaas ei lekiks. Kasutage gaasilekke tuvastamiseks lämmastikku.

- Kui on vaja teha ümberlaadimine, juhinduge seadme tehasesildist või külmaaine laadimissildist. Sellel on kirjas külmaaine tüüp ja vajalik kogus.
- Olenemata sellest, kas seadmesse on tehases külmaaine laaditud, või pole laaditud, võib teil olla vaja laadida täiendavat külmaainet, sõltuvalt torude mõõtmetest ja süsteemi torustiku pikkusest.
- Kasutage AINULT süsteemid kasutatud jahutusaine tüübile sobivaid tööriistu, see tahab vastupidavuse survele ja takistab võõrmaterjalide süsteemi sattumist.
- Lisage vedelat jahutusainet järgmiselt:

Kui	Siis
Sifoontoru on olemas (st balloonil on kiri "Vedeliku lisamise sifoon kinnitatud")	Lisage püstiasendis ballooniga. 
Sifoontoru EI ole olemas	Lisage tagurpidi pööratud asendis ballooniga. 

- Avage jahutusaine balloonid aeglaselt.
- Lisage jahutusainet vedelas olekus. Selle lisamine gaasilisena võib takistada tavapärasest töötamist.



ETTEVAATUST

Kui jahutusaine on lisatud või kui lisamisel tehakse paus, sulgege viivitamatult jahutusaine paagi klapp. Kui klappi EI suleta viivitamatult, võib jääksurve tekitada täiendavat jahutusainet. **Võimalik tagajärg:** vale jahutusaine kogus.

2.1.4 Elekter



OHT: ELEKTRILÖÖGI OHT

- Lülitage enne lülituskarbi kaane eemaldamist, elektrijuhtmete ühendamist või elektriliste osade puudutamist VÄLJA kogu toiteallikas.
- Enne hooldustööde teostamist tuleb toiteallikas lahti ühendada rohkem kui 10 minutiks ja mõõta pinget peavooluahela kondensaatori klemmidel või elektrilistel osadel. Enne elektriliste osade puudutamist PEAB pinge olema väiksem kui 50 V DC. Klemmide asukoha leiab elektriskeemilt.
- ÄRGE puudutage elektrilisi osi märgade sõrmedega.
- ÄRGE jätke seadet järelevalveta, kui selle hoolduskate on eemaldatud.



HOIATUS

Kui tehases EI ole paigaldatud pealülitit või muid ühenduse katkestamise vahendeid, millel oleks kõikidel poolidel kontakteraldus ülepinge tekkimise kategooria III tingimustel, TULEB see paigaldada fikseeritud juhtmestikku.

**HOIATUS**

- Kasutage AINULT vaskjuhtmeid.
- Veenduge, et väljajuhtmestik vastaks kehtivatele määrustele.
- Kogu kohapealne juhtmestik TULEB paigaldada vastavalt toote komplekti kuuluvale elektriskeemile.
- Ärge pigistage KUNAGI juhtmekimpu ja veenduge, et see EI puutuks kokku torude ja teravate servadega. Veenduge, et klemmühendustele ei rakendata välist survet.
- Paigaldage kindlasti maanduse juhtmed. ÄRGE maandage seadet vee- või muude torude, liigpingepiiriku ega telefonimaanduse külge. Mittetäielik maandus võib põhjustada elektrilööki.
- Kasutage kindlasti üksnes ette nähtud toiteahelat. ÄRGE kasutage KUNAGI toiteahelat, mida kasutab ka mõni teine seade.
- Paigaldage alati nõutud kaitsmed või kaitselülitid.
- Paigaldage kindlasti maalühisdiferentsiaalkaitse. Selle mittejärgimine võib põhjustada elektrilööki või süttimist.
- Maalühisdiferentsiaalkaitset paigaldades tuleb jälgida, et see oleks vaheldiga ühilduv (kõrgsageduslikku elektrimüra taluv), et vältida maalühisdiferentsiaalkaitseme tarbetut avamist.

**HOIATUS**

- Pärast elektritööde lõpetamist veenduge, et kõik elektrilised osad ja elektriliste osade karbi klemmid oleksid turvaliselt ühendatud.
- Veenduge enne seadme käivitamist, et kõik katted oleks suletud.

**ETTEVAATUST**

- Toiteallika ühendamisel: ühendage esmalt maanduskaabel ja seejärel voolu kandvad ühendused.
- Toiteallika lahti ühendamisel: ühendage esimesena lahti voolu kandvad kaablid ja seejärel maandusühendus.
- Toiteallika pingevähendaja ja riviklemmi vahelise juhi pikkus PEAB olema selline, et voolu kandvad juhtmed oleksid pinguldatud enne maandusjuhett, kui toiteallikas tõmmatakse pingevähendajast lahti.

**MÄRKUS**

Ettevaatusabinõud elektrijuhtmete paigutamisel:



- ÄRGE ühendage eri paksusega juhtmeid toite riviklemmiga (toitejuhtmete lõtvumine võib põhjustada ebanormaalset kuumenemist).
- Ühesuguse paksusega juhtmete ühendamisel järgige ülalolevat joonist.
- Elektriühenduse jaoks kasutage ettenähtud elektrijuhet ja ühendage juhtmed kindlalt, seejärel fikseerige juhtmed nii, et klemmiliistule ei avaldu välist survet.
- Klemmikruvide pingutamiseks kasutage asjakohaseid kruvikeerajaid. Väikse peaga kruvikeeraja kahjustab kruvipead ja muudab õige pingutamise võimatuks.
- Klemmikruvide liigsel pingutamisel võivad need puruneda.

Segamise vältimiseks paigaldage toitekaablid teleritest või raadiotest vähemalt 1 meetri kaugusele. Sõltuvalt raadiolainete sagedusest võib 1 meetri kaugus olla EBAPIISAV.



MÄRKUS

Kehtib AINULT juhul, kui toiteallikas on kolmefaasiline ja kompressoril on SISSE/VÄLJA käivitusmeetod.

Kui on pöördfaasi tõenäosus pärast hetkelist voolukatkestust või toite SISSE ja VÄLJA lülitumist toote kasutamise ajal, paigaldage lokaalne pöördfaasi kaitseahel. Toote käitamine pöördfaasiga võib kahjustada kompressorit ja muid osi.

3 Spetsiaalsed paigaldaja ohutusjuhised

Järgige alati järgmisi ohutusjuhiseid ja -eeskirju.

Seadme paigaldamine (vaadake jaotist "6 Seadme paigaldamine" [▶ 22])



HOIATUS

Paigaldustööd peab tegema pädev töötaja, materjalide valik ja paigaldusviis peab vastama kohaldatavatele õigusaktidele. Euroopas on rakendatavaks standardiks EN378.



HOIATUS

Seadet tuleb hoiustada nii, et oleks välditud selle mehaaniline vigastamine ja kohas, mis on hästi ventileeritud ning kus pole süüteallikaid (näiteks lahtist leeki, töötavat gaasi- või elektrikütte seadet). Ruumi suurus peab olema selline, nagu on määratud ohutuse üldeeskirjades.



ETTEVAATUST

Seintes, milles on metallraam või -leht, pange seina sisse hülss ja ava serva kattev kraega puks, et vältida kuumenemist, elektrilööki või tulekahju.

Torustiku paigaldamine (vaadake jaotist "7 Torude paigaldamine" [▶ 31])



ETTEVAATUST

Kaheosalise süsteemi torustik ja liitmikud peavad asustatud ruumis olema tehtud püsiühendusega, välja arvatud need ühendused, mis vahetult ühendavad torustikke siseseadmetele.



OHT: PÕLETUSE / PÕLETUSHAAVADE OHT



ETTEVAATUST

- Ebapiisav laiendamine võib põhjustada külmagaasi lekkimise.
- ÄRGE kasutage vana koonust uuesti. Vormige uued koonused, et külmagaasi lekkimist vältida.
- Kasutage survemutreid, mis on liitmiku komplektis. Muude survemutrite kasutamisel võib külmagaas lekkida.

Elektrisüsteemi paigaldamine (vaadake jaotist "8 Elektripaigaldus" [▶ 37])



OHT: ELEKTRILÖÖGI OHT



HOIATUS

Kasutage elektritoite kaablina ALATI mitmesoonelisi kaableid.



HOIATUS

- Kasutuskohal TOHIB juhtmestikku paigaldada vaid volitatud elektrik ja see PEAB vastama asjassepuutuvatele eeskirjadele.
- Tehke elektriühendused olemasoleva juhtmestikuga.
- Objektil koostatud osad ja kõik elektripaigaldised PEAVAD vastama asjassepuutuvatele eeskirjadele.



HOIATUS

- Kui elektritoiteliinis neutraaljuhe puudub või on valesti ühendatud, võivad seadmed kahjustada saada.
- Tagage nõuetekohane maandus. ÄRGE ÜHENDAGE maandusklemmi torude külge ega liigpingepiiriku või telefoniliini maandusjuhtme külge. Puudulik maandus võib tingida elektrilöögi.
- Paigaldage sulavkaitsmed ja kaitselülitid vastavad nõuetele.
- Kinnitage elektrijuhtmestik kaablisidemetega, nii et see EI PUUDUTA teravaid servi või torustikku, eriti oluline on see kõrgsurvetorustike läheduses.
- ÄRGE KASUTAGE teibitud juhtmeid, pikendusjuhtmeid ega tähtühendusega süsteemi. Need võivad põhjustada ülekuumenemise, elektrilöögi või tulekahju.
- ÄRGE ühendage faasinihke kondensaatorit, sest seadme toiteks kasutatakse inverterit. Faasinihke kondensaator alandab võimsust ja võib põhjustada õnnetusi.



HOIATUS

Kasutage kõiki pooluseid lahutavaid lahküliteid, millel on kontaktipunktide vahe vähemalt 3 mm, et tagada täielik lahtiuhendamine III kategooria ülekoormusel.



HOIATUS

Kui toitejuhe on kahjustunud, PEAB ohutuse tagamiseks tootja, selle hooldusesindaja või muu sarnaselt kvalifitseeritud isik selle asendada.



HOIATUS

ÄRGE ühendage toitepinget siseseadmele. See võib ajendada elektrilöögi või tulekahju.



HOIATUS

- ÄRGE kasutage selle seadme sees iseostetud elektriseadmeid.
- ÄRGE tehke klemmliistul toite haruühendus drenimispumba jne toite jaoks. See võib ajendada elektrilöögi või tulekahju.



HOIATUS

Hoidke sidejuhtmestik eemale vasktorudest, millel pole soojusisolatsiooni, sest sellised torud kuumenevad kõrge temperatuurini.

4 Teave karbi kohta

Pidage kinni järgmistest nõuetest:

- Kohaletoimetatud seadmeid TULEB kontrollida kahjustuste ja terviklikkuse suhtes. Tuvastatud kahjustustest või puuduvatest osadest TULEB kohe teavitada kulleri nõudeagenti.
- Tooge pakendis seade võimalikult lähedale lõplikule paigalduskohale, et vältida transportimisest tingitud kahjustusi.
- Valmistage eelnevalt ette käigurada, mida mööda teisaldada seade lõplikku paigalduskohta.
- Seadme teisaldamisel võtke arvesse järgmisi asjaolusid.



Kergesti purunev, olge teisaldamisel ettevaatlik.



Hoidke püstasendis, et vältida vigastusi.

4.1 Siseseade

4.1.1 Siseseadme lahtipakkimine

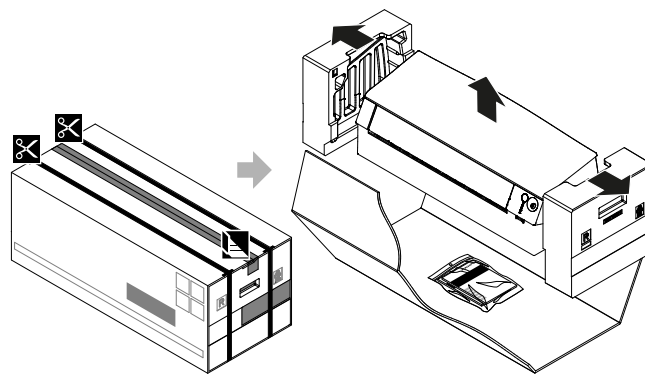

4.1.2 Lisatarvikute eemaldamiseks siseseadmest

1 Eemaldage:

- tarvikute kott, mis asub pakkekasti põhjal,
- paigaldusplaat, mis on kinnitatud siseseadme taha,
- varuosade SSID kleebis, mis asub esivõrel.

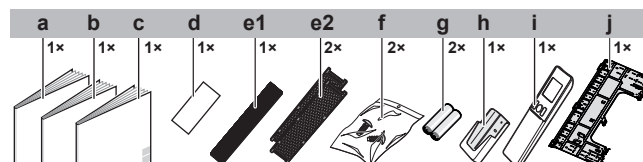

- a Paigaldusjuhend
- b Kasutusjuhend
- c Ohutuse üldeeskirjad
- d Varuosade SSID kleebis
- e1 **Klass 30:** Hõbedaga kübemefilter (hõbeioonfilter) (ilma raamita)
- e2 **Klass 40:** Titaanapatiidiga lõhnafilter ja hõbedaga kübemefilter (hõbeioonfilter) (raamiga)
- f Sisendseadme kinnituskruvid (M4 × 12L). Juhinduge jaotisest "9.3 Seadme kinnitamiseks kinnitusplaadile tehke järgmist" [▶ 43].
- g Juhtmevaba kaugjuhtpuldil kuivpatarei AAA.LR03 (leelispatarei)

- h** Juhtmevaba kaugjuhtpulti (kasutajaliides) hoidik
- i** Juhtmevaba kaugjuhtpult (kasutajaliides)
- j** Paigaldusplaat

- **Varuosade SSID-kleebis.** HOIDKE varuosade kleebis alles. Hoidke seda kindlas kohas juhuks, kui seda on tulevikus vaja (nt juhul kui esivõre on asendatud, kinnitage see uuele esivõrele).

5 Seadme teave



HOIATUS: MÕÕDUKALT SÜTTIV MATERJAL

Selle seadme sees olev jahutusaine on kergelt süttiv.

5.1 Süsteemiosade asetuse skeem

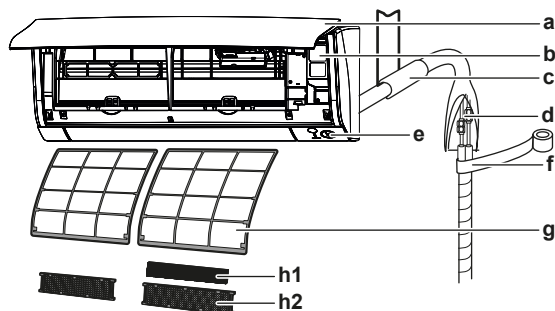

- a Esikate
- b Teeninduskate
- c Toruava hülss mastiksiga
- d Külmaaine torustik, drenimisvoolik ja sidekaabel
- e Nutika silma andur
- f Isolatsiooniteip
- g Õhufiltrid
- h1 Klass 30:** Hõbedaga kübemefilter (hõbeioonfilter) (ilma raamita)
- h2 Klass 40:** Titaanapatiidiga lõhnafilter ja hõbedaga kübemefilter (hõbeioonfilter) (raamiga)

5.2 Tööpiirkond

Süsteemi ohutuks ja efektiivseks töötamiseks kasutage seda järgmistel temperatuuridel ja niiskusel.

		Jahutamine ja kuivatamine ^{(a)(b)}	Kütmine ^(a)
Välistemperatuur	RXTM-A	-10~46°C DB	-30~24°C DB -31~18°C WB
	RXTM-R	-10~46°C DB	-25~24°C DB -26~18°C WB
Ruumi temperatuur		18~32°C DB 14~23°C WB	10~30°C DB
Ruumi niiskus		≤80% ^(b)	—

^(a) Ohutusseadis võib peatada süsteemi töötamise, kui seadme parameetrid on tööpiirkonnast väljas.

^(b) Kui seadme parameetrid on tööpiirkonnast väljas, võib ilmned kondenseerumine ja vee tilkumine.

5.3 Juhtmeta kohtvõrgu (LAN) teave

Üksikasjalikku teavet, paigaldusjuhised, seadistusviisid, KKK, vastavusdeklaratsiooni ja kasutusjuhendi viimase versiooni leiate saidilt app.daikineurope.com.

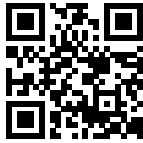

TEAVITUSTÖÖ: Vastavusdeklaratsioon

- Käesolevaga kinnitab Daikin Industries Czech Republic s.r.o., et seadmes asuv raadioplokk vastab direktiivi 2014/53/EL ja S.I. 2017/1206:Raadioseadmete määrus 2017 nõuetele.
- Seda seadet käsitatakse direktiivi 2014/53/EL ja S.I. 2017/1206:Raadioseadmete määrus 2017 mõistes kui kombineeritud seadet.

5.3.1 Ettevaatusabinõud juhtmeta LAN-i kasutamisel

ÄRGE KASUTAGE järgmiste seadmete läheduses.

- **Meditatsiooniseadmed.** Isikud, kellel on südamerütmurid või defibrillaatorid. See seade võib põhjustada elektromagnetilisi häireid.
- **Automaatjuhtimisseadmed.** Näiteks automaatsed või tulekahjuteadustid. See seade võib põhjustada nende ebakohast toimimist.
- **Mikrolaineahi.** See võib mõjutada LAN-võrkude sidepidamist.

5.3.2 Põhiparameetrid

Toiming	Väärtus
Sageduspiirkond	2400 MHz~2483,5 MHz
Raadio kohtvõrgu standard	IEEE 802.11b/g/n
Raadiosageduse kanal	1~13
Väljundvõimsus	13 dBm
Tegelik kiirgusvõimsus	15 dBm (11b) / 14 dBm (11g) / 14 dBm (11n)
Toitejuhe	DC 14 V / 100 mA

5.3.3 Juhtmeta kohtvõrgu (LAN) seadistamine

Klient peab andma järgmised seadmed ja vahendid.

- Nutitelefon või tahvelarvuti operatsioonisüsteemiga Android või iOS, nagu määratud saidil app.daikineurope.com
- Internetiühendus ja selle sideseade, nagu modem, ruuter jne.
- Raadioühendusega kohtvõrgu pääsupunkt.
- Installitud tasuta rakendus ONECTA.

ONECTA rakenduse installimine

- 1 Sisenege veebipoodi Google Play (Android-seadmetele) või veebipoodi App Store (iOS-seadmetele) ja otsige "ONECTA".

2 Järgige ekraanil antavaid juhiseid rakenduse ONECTA installimiseks.**TEAVITUSTÖÖ**

Skannige QR-koodi, et ONECTA alla laadida ja oma telefoni või tahvelarvutisse installida:



6 Seadme paigaldamine



HOIATUS

Paigaldustööd peab tegema pädev töötaja, materjalide valik ja paigaldusviis peab vastama kohaldatavatele õigusaktidele. Euroopas on rakendatavaks standardiks EN378.

Peatüki sisu

6.1	Paigalduskoha ettevalmistamine.....	22
6.1.1	Nõuded siseseadme paigalduskohale.....	22
6.2	Seadme avamine	23
6.2.1	Esipaneeli avamine.....	23
6.2.2	Teenindusava katte avamiseks tehke järgmist.....	24
6.2.3	Esiresti eemaldamine	24
6.3	Siseseadme monteerimine	25
6.3.1	Kinnitusplaadi paigaldamine	25
6.3.2	Ava puurimiseks seinale tehke järgmist.....	26
6.3.3	Toru ava katte eemaldamiseks tehke järgmist.....	27
6.4	Dreenimistorustiku ühendamine	27
6.4.1	Üldised nõuanded	27
6.4.2	Torude ühendamine parempoolsel küljel, parempoolses tagaosas ja parempoolses alaosas	29
6.4.3	Torude ühendamine vasakpoolsel küljel, vasakpoolses tagaosas ja vasakpoolses alaosas	29
6.4.4	Kontrollimine veelekete suhtes	30

6.1 Paigalduskoha ettevalmistamine

Valige paigalduskoht, kus on piisavalt ruumi seadme sisse ja välja liigutamiseks.

ÄRGE paigaldage seadet kohta, mida kasutatakse sageli töötamiseks. Ehitustööde korral (nt lihvimine), mille käigus tekib palju tolmu, TULEB seade katta.



HOIATUS

Seadet tuleb hoiustada nii, et oleks välditud selle mehaaniline vigastamine ja kohas, mis on hästi ventileeritud ning kus pole süüteallikaid (näiteks lahtist leeki, töötavat gaasi- või elektrikütte seadet). Ruumi suurus peab olema selline, nagu on määratud ohutuse üldeeskirjades.

6.1.1 Nõuded siseseadme paigalduskohale



TEAVITUSTÖÖ

Lugege lisaks ettevaatusabinõusid ja nõudeid peatükist "2 Üldised ettevaatusabinõud" [▶ 7].



TEAVITUSTÖÖ

Helirõhutase on madalam kui 70 dBA.

- **Õhuvool.** Veenduge, et midagi õhuvoolu ei tõkestaks.
- **Dreanaaz.** Tagage kondenseeruva vee takistusteta äravool.
- **Seinte soojustus.** Kui seintes tõuseb temperatuur üle 30°C ja suhteline niiskus üle 80% või kui värske õhk suundub seinale, siis on vaja sein täiendavalt soojustada (polüetüleenvahuga, mille paksus on vähemalt 10 mm).

- **Seina kandevõime.** Kontrollige, kas lae- või põrandakonstruktsioon on seadme massi talumiseks piisava kandevõimega. Kui tugevus pole piisav, siis tuleb sein või põrand enne seadme paigaldamist tugevdada.

Paigaldage toitejuhtmed teleritest ja raadiotest vähemalt 1 meetri kaugusele, et vältida häireid. Sõltuvalt raadiolainete sagedusest võib 3 meetrit olla EBAPIISAV.

- Valige seadmele selline asukoht, et tekkiv töömüra ja seadmest lähtuv kuum/külm õhuvool kedagi ei häiri ja valitud asukoht vastab kasutuskohal kehtivatele eeskirjadele.
- **Luminofoorlambid.** Kui paigaldate juhtmevaba kaugjuhtpuldi ruumi, milles on luminofoorlambid, tehke häirete vältimiseks järgmist.
 - Paigaldage juhtmevaba kaugjuhtpult (kasutajaliides) siseseadmele võimalikult lähedale.
 - Paigaldage siseseade luminofoorlampidest võimalikult kaugemale.

Seadet EI ole soovitatav paigaldada järgmistesse asukohtadesse, sest see võib lühendada seadme tööaega:

- kui volupinge kõigub palju;
- sõidukites või laevades;
- kui keskkonnas on happelised või aluselised aurud.
- Kohad, kus õhus võib olla mineraalõli udu, pritsmeid või auru. Plastosad võivad kahjustuda ja kukkuda maha või põhjustada veeleket.
- Kohtades, kus seadmele paistab otsene päikesevalgus.
- Pesuruumides.
- Müra suhtes tundlikud piirkonnad (nt magamistoa lähedal), et töötava seadme tekitatud müra ei oleks häiriv.



MÄRKUS

ÄRGE PANGE sise-/välisseadme alla mingeid esemeid - need võivad saada märjaks. Sellises kohas võib seadmele, külmadele torudele, õhufiltrile kogunev kondensaad, õhufiltri mustus või dreenuumistus põhjustada tilkumist ja need esemed võivad saada mustaks või kahjustada.

- **Vahekaugused.** Paigaldage seade põrandast vähemalt 1,8 m kõrgusele ja järgige järgmisi vahekauguste nõudeid seintest ja laest.

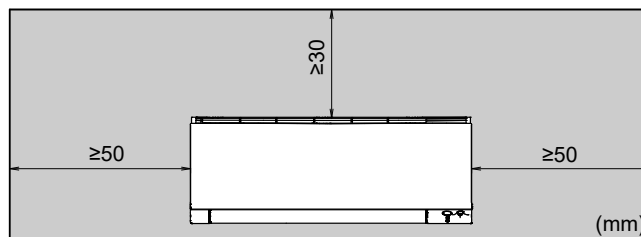

6.2 Seadme avamine

6.2.1 Esipaneeli avamine

- 1 Hoidke esipaneeli kinnititest kahelt poolt kinni ja avage see.

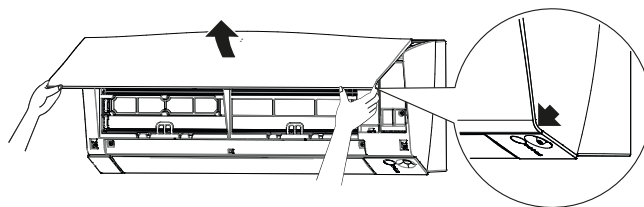

- 2 Eemaldage esipaneel seda nihutades vasakule või paremale ja enda poole tõmmates.

Tulemus: Niimoodi saab vabastada 1 poole liigendi sõrme.

- 3 Vabastage teise poole liigendi sõrm samal viisil.

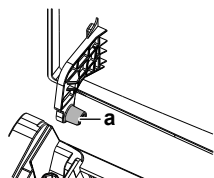

a Esipaneeli liigendi sõrm

6.2.2 Teenindusava katte avamiseks tehke järgmist

- 1 Keerake teeninduskattelt ära 1 kruvi.
- 2 Tõmmake teeninduskate seadmest horisontaalsuunas välja.

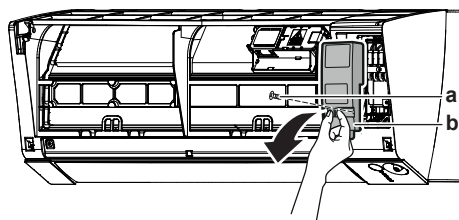

a Teeninduskatte kruvi
b Teeninduskate



MÄRKUS

Teeninduskatte sulgemisel veenduge, et pingutusmoment EI ületa 1,4 (±0,2) N•m.

6.2.3 Esiresti eemaldamine



ETTEVAATUST

Kandke süsteemi paigaldamisel, hooldamisel või teenindamisel vajalikke isikukaitsevahendeid (kaitsekindaid, kaitseprille,...).

- 1 Eemaldage esipaneel, et eemaldada õhufilter.
- 2 **Klassi 40** seadmetel eemaldage laba (horisontaalne plaat). Lükake laba vasakult poolelt keskossa ja haakige kinni. Lükake laba vasakult poolelt keskossa ja haakige võllilt lahti. Ühendage lahti 2 keskmist ühenduskohta.

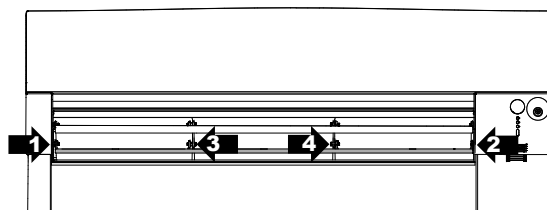

- 3 Eemaldage esivõrelt 2 kruvi (klass 30) või 3 kruvi (klass 40).

- 4 Suruge alla 3 ülemist haaki, mis on tähistatud sümboliga, milleks on 3 ringi.

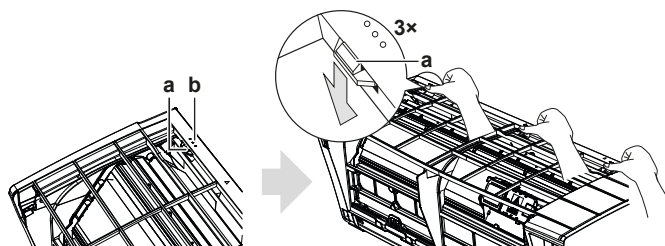

- a Ülemine haak
b Sümbol 3 ringiga

- 5 Soovitame enne esiresti eemaldamist avada klapp.
6 Pange mõlemad käed esiresti keskosa alla, lükake see üles ja seejärel tõmmake enda poole.

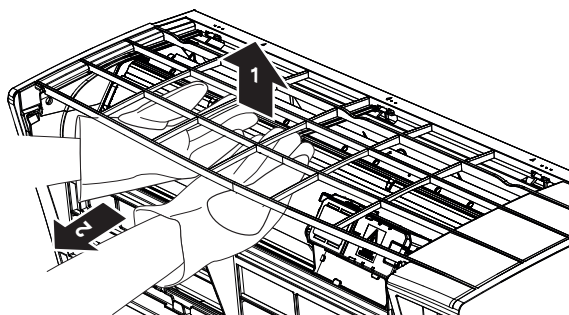

6.3 Siseseadme monteerimine

Peatüki sisu

6.3.1	Kinnitusplaadi paigaldamine	25
6.3.2	Ava puurimiseks seinale tehke järgmist.....	26
6.3.3	Toru ava katte eemaldamiseks tehke järgmist.....	27

6.3.1 Kinnitusplaadi paigaldamine

- 1 Pange kinnitusplaat ajutiselt kohale.
- 2 Seadke kinnitusplaat horisontaalseks.
- 3 Märkige puurimiskohad seinale mõõtelindiga mõõtes. Võtke mõõdulint ja seadke mõõdulindi ots sümbolile "▷".
- 4 Kinnitage paigaldamise lõpetamiseks kinnitusplaat seinale M4 × 25L kruvidega (pole komplektis).

Klass 30

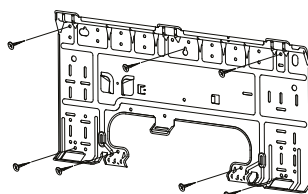

Klass 40

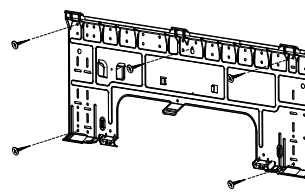

TEAVITUSTÖÖ

Torude läbiviiguava eemaldatud kaant saab hoida kinnitusplaadi taskus.

A

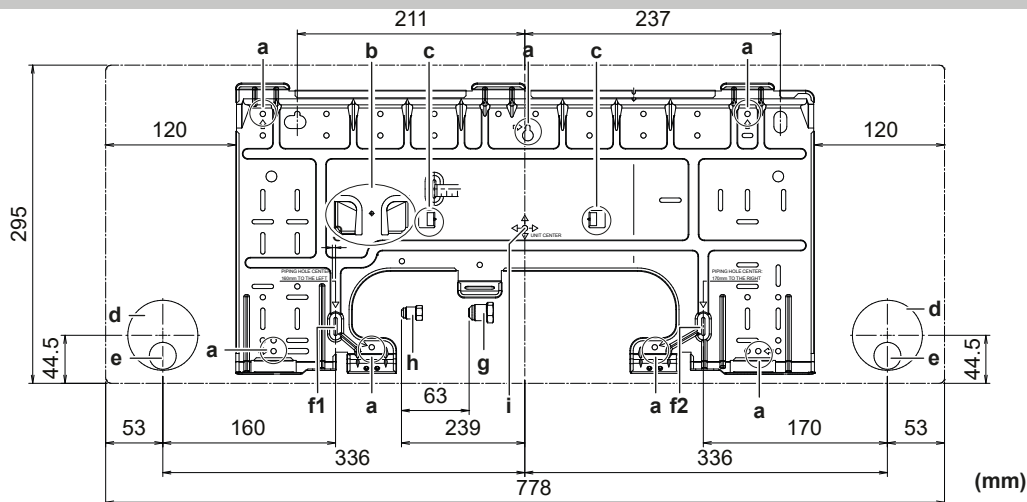

B

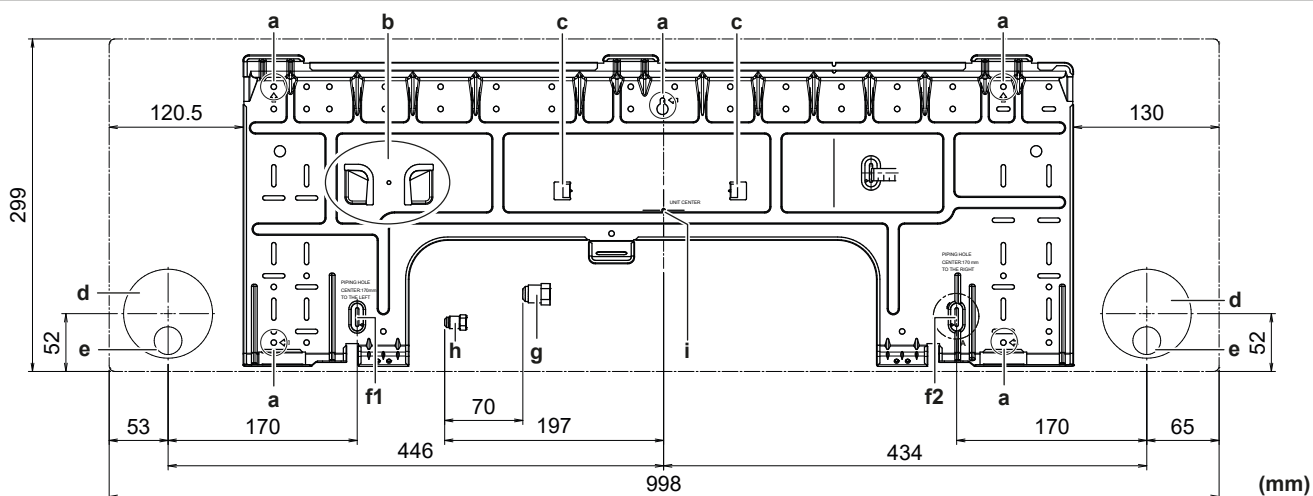

A Klassile 30

B Klassile 40

a Soovituslikud plaadi kinnituspunktid

b Torude läbiviiguava kaane tasku

c Vesiloodi paigaldussakid

d Seina läbiv ava:

Klass 30: Ø65 mm

Klass 40: Ø80 mm

e Dreenimisvooliku asend

f1 Torustiku ava keskme "b" mõõtmine (vasakule)

f2 Torustiku ava keskme "b" mõõtmine (paremale)

g Gaasitoru ots

h Vedelikutoru ots

i Seadme keskkoh

6.3.2 Ava puurimiseks seinalle tehke järgmist



ETTEVAATUST

Seintes, milles on metallraam või -leht, pange seina sisse hülss ja ava serva kattev kraega puks, et vältida kuumenemist, elektrilööki või tulekahju.



MÄRKUS

Tihendage toru ümber jääv vahe tihendusmaterjaliga (pole komplektis), et vältida vee tilkumist.

- 1 Puurige ava läbimõõduga 65 mm (klassile 30) või 80 mm (klassile 40) seinast läbi, nii et jääb väike kalle suunaga väljapoole.
- 2 Pange seinavasse hülss.
- 3 Pange hülsi sisse kraega puks.

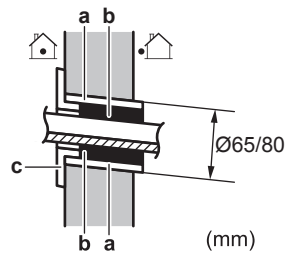

- a Seinaava hülss
- b Mastiks
- c Seinaava ääris

- 4 Pärast juhtmestiku, külma- ja dreenimistorustiku paigaldamist TIHENDAGE läbiviigud mastiksiga.

6.3.3 Toru ava kate eemaldamiseks tehke järgmist



TEAVITUSTÖÖ

Torude ühendamiseks parempoolsel küljel, parempoolses alaosas ja vasakpoolsel küljel või vasakpoolses alaosas, tuleb ava kate eemaldada.

- 1 Lõigake jõhvsaga ära torude sisendava kate esiresti seest.

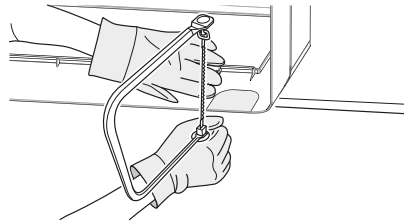

- 2 Eemaldage löikepinnalt tekkinud kidad poolümara viiliga.

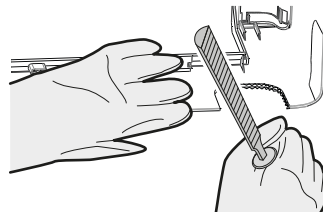

MÄRKUS

ÄRGE kasutage torude sisendava kate eemaldamiseks näpitsaid, sest siis võite esiresti vigastada.

6.4 Dreenimistorustiku ühendamine

Peatüki sisu

6.4.1	Üldised nõuanded	27
6.4.2	Torude ühendamine parempoolsel küljel, parempoolses tagaosas ja parempoolses alaosas	29
6.4.3	Torude ühendamine vasakpoolsel küljel, vasakpoolses tagaosas ja vasakpoolses alaosas	29
6.4.4	Kontrollimine veelekete suhtes	30

6.4.1 Üldised nõuanded

- **Torustiku pikkus.** Paigaldage dreenimistorustik võimalikult lühike.

- **Toru mõõt.** Kui on vaja pikendada drenimisvoolikut või drenimise läbiviigutoru, siis kasutage vastavaid osi, mis sobivad toru esiootsaga.

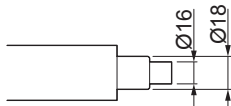

MÄRKUS

- Paigaldage drenimisvoolik langusega.
- Looked POLE lubatud.
- ÄRGE mingil juhul paigutage vooliku otsa vette.

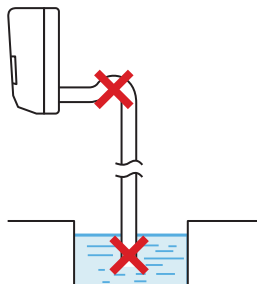

- **Drenimisvooliku pikendamine.** Drenimisvooliku pikendamiseks kasutage täiendavalt hangitavat voolikut, mille sisemõõt on Ø16 mm. ÄRGE jätke ruumis olevat drenimisvooliku pikendit isoleerimata.

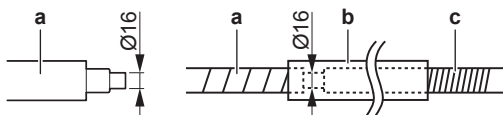

- a Siseseadme komplektis olev drenimisvoolik
- b Kõetav isolatsioonitoru (pole komplektis)
- c Drenimisvooliku pikendi

- **Jäik polüvinüülkloriidtoru.** Kui ühendate jäiga polüvinüülkloriidtoru (nimimõõt Ø13 mm) otse drenimisvooliku külge seinasisese torustikuna, kasutage muhvi (Ø13 mm) – see pole komplektis.

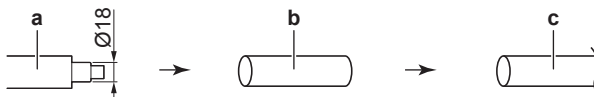

- a Siseseadme komplektis olev drenimisvoolik
- b Drenimismuhv nimimõõduga Ø13 mm (objekti tarne)
- c Jäik polüvinüülkloriidtoru (pole komplektis)

- **Kondensatsioon.** Võtke meetmeid õhuniiskuse kondenseerumise vältimiseks. Isoleerige täielikult kogu majas olev torustik.

- 1 Pange drenimisvoolik drenimistorusse nagu näidatud joonisel, siis EI saa see drenimistorust välja tulla.

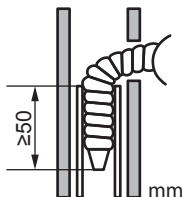

6.4.2 Torude ühendamine parempoolsel küljel, parempoolses tagaosas ja parempoolses alaosas

**TEAVITUSTÖÖ**

Vaikimisi on seade tarnitud parempoolse torustiku jaoks. Vasakpoolseks paigaldamiseks eemaldage torustik paremalt poolelt ja paigaldage see vasakule poolele.

- 1 Kinnitage drenimisvoolik vinüül-kleplindiga külmaaine torude alla.
- 2 Keerake drenimisvoolik ja külmaaine torud isolatsiooniteibiga kokku.

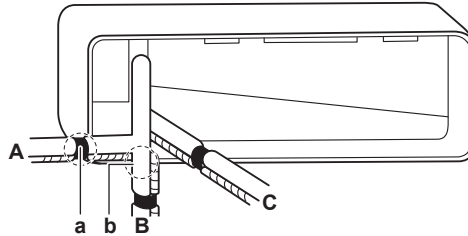

- A Parempoolne külgtorustik
- B Parempoolne allosa torustik
- C Parempoolne tagaosas torustik
- a Parempoolse külgtorustiku jaoks eemaldage siit toruava kate
- b Parempoolse allosa torustiku jaoks eemaldage siit toruava kate

6.4.3 Torude ühendamine vasakpoolsel küljel, vasakpoolses tagaosas ja vasakpoolses alaosas

**TEAVITUSTÖÖ**

Vaikimisi on seade tarnitud parempoolse torustiku jaoks. Vasakpoolseks paigaldamiseks eemaldage torustik paremalt poolelt ja paigaldage see vasakule poolele.

- 1 Eemaldage paremal poolel olev isolatsiooni kinnituskrugi ja eemaldage drenimisvoolik.
- 2 Eemaldage vasakul poolel olev drenimiskork ja keerake see paremale poolele.

**MÄRKUS**

ÄRGE määrige drenimiskorki sisestamisel õliga (külmaaine õliga). Drenimiskorgi materjali omadused võivad halveneda ja see võib põhjustada lekke.

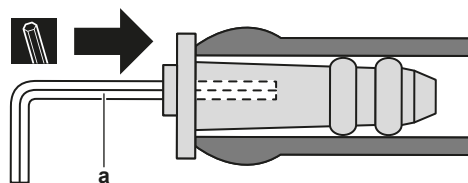

a 4 mm kuuskantvõti

- 3 Pange drenimisvoolik kohale vasakpoolsel küljel ja kinnitage see kruviga, muidu võib vesi lekkima hakata.

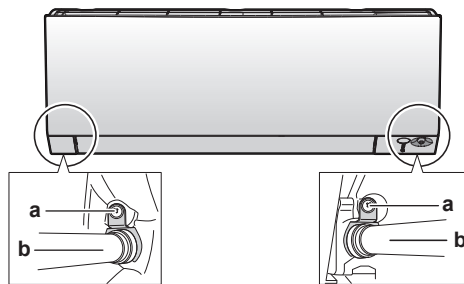

- a Isolatsiooni kinnituskrugi
- b Dreenimisvoolik

- 4 Kinnitage dreenimisvoolik külmaaine torude alumisele küljele vinüülkleiplindiga.

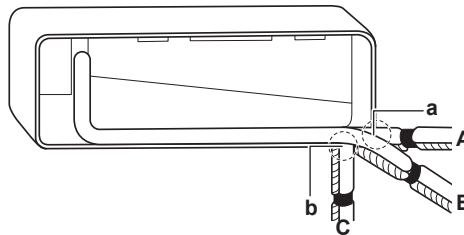

- A Vasakpoolne torustik
- B Vasakpoolne tagaosas torustik
- C Vasakpoolne allosas torustik
- a Eemaldage siit toruava sisendi kate vasakpoolse torustiku jaoks
- b Eemaldage siit toruava sisendi kate vasakpoolse allosas torustiku jaoks

6.4.4 Kontrollimine veelekete suhtes

- 1 Eemaldage õhufiltrid.
- 2 Valage dreenimisvanni ettevaatlikult ligikaudu 1 liiter vett ja kontrollige see üle lekete suhtes.

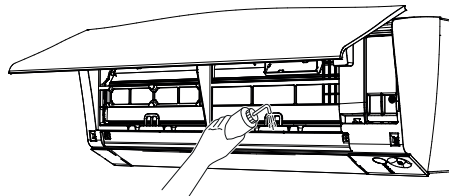

7 Torude paigaldamine

Peatüki sisu

7.1	Külmaaine torustiku ettevalmistus.....	31
7.1.1	Nõuded külmaaine torustikule	31
7.1.2	Külmaaine torustiku isolatsioon.....	32
7.2	Külmaaine torustiku ühendamine	32
7.2.1	Külmaaine torustiku ühendamine.....	32
7.2.2	Ettevaatusabinõud külmaaine torustiku ühendamisel.....	32
7.2.3	Juhised külmaaine torustiku ühendamisel	33
7.2.4	Torude painutusjuhised	34
7.2.5	Juhised toruotsa laiendamiseks	34
7.2.6	Jahutusaine torude ühendamiseks siseseadmega	35
7.2.7	Laadimisjärgne külmaaine torustiku lekete kontrollimine	35

7.1 Külmaaine torustiku ettevalmistus

7.1.1 Nõuded külmaaine torustikule



ETTEVAATUST

Kaheosalise süsteemi torustik ja liitmikud peavad asustatud ruumis olema tehtud püsiühendusega, välja arvatud need ühendused, mis vahetult ühendavad torustikke siseseadmetele.



MÄRKUS

Torustik ja teised rõhu all olevad osad peavad taluma külmaainet. Kasutage külmaaine torustikus fosforhappega deoksüdeeritud õmbluseta vasktorusid.



TEAVITUSTÖÖ

Lugege lisaks ettevaatusabinõusid ja nõudeid peatükist "2 Üldised ettevaatusabinõud" [► 7].

- Lisaainete (kaasa arvatud tootmisel kasutatud õlid) sisaldus torustikes peab olema ≤ 30 mg/10 m.

Külmaaine torustiku läbimõõt

Kasutage samu läbimõõtusid kui välisseadmete ühendamisel:

Vedela külmaaine torustik	Gaasilise külmaaine torustik
Ø6,4 mm	Ø9,5 mm

Külmaaine torustike materjal

- **Torustiku materjal:** fosforhappega deoksüdeeritud õmbluseta vasktorud
- **Koonusliitmikud:** kasutage ainult lõõmutatud materjale.
- **Torustiku termotöötlusklass ja seinapaksus**

Välisläbimõõt (Ø)	Termotöötlusklass	Paksus (t) ^(a)	
6,4 mm (1/4")	Karastatud (O)	≥0,8 mm	
9,5 mm (3/8")	Karastatud (O)		

^(a) Sõltuvalt rakendusele kehtivast seadusandlusest ja seadme maksimaalsest tööõhust (vaadake tehasesildil näitajat "PS High"), võidakse nõuda suuremat seinapaksust.

7.1.2 Külmaaine torustiku isolatsioon

- Kasutage isolatsioonimaterjalina polüetüleenvahtu:
 - soojusjuhtivustegur 0,041 kuni 0,052 W/mK (0,035 kuni 0,045 kcal/mh°C)
 - kuumustaluvusega vähemalt 120 °C
- Isolatsiooni paksus

Toru välisläbimõõt (\varnothing_p)	Isolatsiooni siseläbimõõt (\varnothing_i)	Isolatsiooni paksus (t)
6,4 mm (1/4")	8~10 mm	≥ 10 mm
9,5 mm (3/8")	10~14 mm	≥ 13 mm

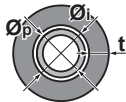

Kui temperatuur on üle 30°C ja suhteline õhuniiskus on suurem kui 80%, peaks tihendusmaterjalide paksus olema vähemalt 20 mm, et vältida kondensaadi tekkimist tihendi pinnale.

7.2 Külmaaine torustiku ühendamine

7.2.1 Külmaaine torustiku ühendamine

Enne külmaaine torustiku ühendamist

Kontrollige, et välis- ja siseseade on paigaldatud.

Tüüpiline töövoog

Külmaaine torustiku paigaldamise toimingud on järgmised.

- Külmaaine torustiku ühendamine siseseadmele
- Külmaaine torustiku ühendamine välisseadmele.
- Külmaaine torustiku isoleerimine.
- Laadimisjärgne külmaaine torustiku lekete testimine
- Juhinduge vastavatest juhistest järgmistel töödel:
 - torude painutamine,
 - toruotste laiendamine,
 - sulgkraanide kasutamine.

7.2.2 Ettevaatusabinõud külmaaine torustiku ühendamisel



TEAVITUSTÖÖ

Vaadake ettevaatusabinõusid ja nõudeid järgmistest peatükkidest:

- "2 Üldised ettevaatusabinõud" [▶ 7]
- "7.1 Külmaaine torustiku ettevalmistus" [▶ 31]



OHT: PÕLETUSE / PÕLETUSHAAVADE OHT

**MÄRKUS**

- Kasutage surumutrit, mis on seadme küljes.
- Gaasilekke vältimiseks kandke külmaseadme õli VAID koonuse siseosale. Kasutage õli, mis sobib külmaainele R32 (FW68DA).
- ÄRGE kasutage liitmikke uuesti.

**MÄRKUS**

- ÄRGE ÕLITAGE koonuspinda mineraalõliga.
- Seadme tööea pikendamiseks ÄRGE paigaldage sellele külmaainet R32 kasutavale seadmele kuivatit. Kuivatismaterjal võib lahustuda ja süsteemi kahjustada.

**MÄRKUS**

Rakendage külmaaine torustiku paigaldamisel järgmisi abinõusid.

- Vältige mingite muude ainete kui külmaaine sattumist külmaahelasse (nt õhk).
- Kasutage lisamiseks ainult külmaainet R32.
- Kasutage vaid neid paigaldusvahendeid (nt kollektori manomeeter), mida on varem kasutatud külmaainega R32 täidetud paigaldistes ja mis taluvad rõhku ning mille kasutamisel on välditud võõrosakeste (nt mineraalõlid ja niiskus) süsteemi sattumine.
- Paigaldage torustik nii, et ühenduskoonusele EI TEKNI mehaanilisi pingeid.
- ÄRGE JÄTKE torustikke järelevalveta. Kui paigaldus ei toimu ühe päeva jooksul, kaitske torustikku nii, nagu on kirjeldatud allolevas tabelis, et vältida mustuse, vedelike ja tolmu sisenemist torustikku.
- Olge vasktorude seinast läbilükkamisel ettevaatlik (vaadake allolevat joonist).

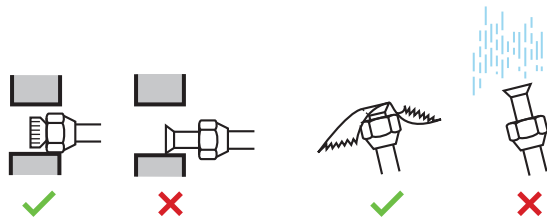

Seade	Paigaldusperiood	Kaitsemeetod
Välisseade	>1 kuu	Pigistage toru otsad kinni
	<1 kuu	Pigistage või teipige toru otsad kinni
Siseseade	Hoolimata perioodist	

**MÄRKUS**

ÄRGE AVAGE sulgekraani mingil juhul enne kui torustik on üle kontrollitud. Kui teil on vaja laadida täiendavat külmaainet, on soovitatav külmaaine sulgekraan avada alles pärast laadimist.

7.2.3 Juhised külmaaine torustiku ühendamisel

Torustike ühendamisel järgige järgmisi juhiseid.

- Katke koonilise toruosa sisepind enne surumutri kinnikeeramist eeterõliga või esterõliga. Keerake mutrit 3 kuni 4 pööret käsitsi ja seejärel keerake see lõplikult kinni.



- Kasutage surumutri keeramisel ALATI kahte mutrivõtit samaaegselt.
- Torustiku ühendamisel kasutage alati mutrivõtit ja momentvõtit koos, et surumutrit pingutada. Sellega väldite mutri pragunemist ja lekkeid.

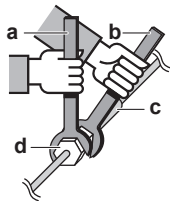

- a Dünamomeetriline võti
- b Mutrivõti
- c Toruliitmik
- d Surumutter

Toru läbimõõt (mm)	Pingutusmoment (N•m)	Laiendi läbimõõt (A) (mm)	Laiendi mõõtmed (mm)
Ø6,4	15~17	8,7~9,1	
Ø9,5	33~39	12,8~13,2	

7.2.4 Torude painutusjuhised

Kasutage torude painutamiseks torude painutamise abinõud. Torude painded peavad olema võimalikult suured (painutusraadius peab olema 30~40 mm või rohkem).

7.2.5 Juhised toruotsa laiendamiseks



ETTEVAATUST

- Ebapiisav laiendamine võib põhjustada külмагаasi lekkimise.
- ÄRGE kasutage vana koonust uuesti. Vormige uued koonused, et külмагаasi lekkimist vältida.
- Kasutage survemutreid, mis on liitmiku komplektis. Muude survemutrite kasutamisel võib külмагаas lekkida.

- 1 Lõigake toruots ära torulõikuriga.
- 2 Eemaldage kidad faasi lõikamisega, ärge laske metallilaastudel torusse siseneda.

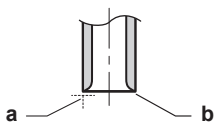

- a Lõigake täpselt täisnurga all.
- b Eemaldage kidad.

- 3 Keerake sulgurkraanilt ära survemutter ja pange see torule.
- 4 Laiendage toruots. Seadke toruots täpselt joonisel näidatud kaugusele.



	Toruotsa laiendi külmaaine R32 kasutamisel (haaratstüüpi)	Tavaline toruotsa laiendi	
		Haaratstüüpi (Ridgid-tüüpi)	Tiibmutter-tüüpi (Inglise-tüüpi)
A	0~0,5 mm	1,0~1,5 mm	1,5~2,0 mm

5 Kontrollige, et laiendus on nõuetekohane.

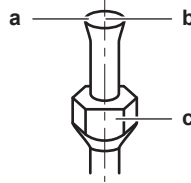

- a Liitepind PEAB olema pragudeta.
- b Toru ots PEAB olema ühtlaselt ringikujuliselt laiendatud.
- c Veenduge, et laiendi surumutter on paigaldatud.

7.2.6 Jahutusaine torude ühendamiseks siseseadmega



HOIATUS: MÕÕDUKALT SÜTTIV MATERJAL

Selle seadme sees olev jahutusaine on kergelt süttiv.

▪ **Torustiku pikkus.** Püüdke paigaldada drenimistorustik võimalikult lühike.

- 1 Ühendage külmaaine torustik seadmele **koonusliitmike** abil.
- 2 Mähkige külmaainetorustike ühenduskohtadele vinüülteip, jätke igal pöördel teibi eelmisele kihile ülekate teibi poole laiuse ulatuses. Suunake soojusisolatsioonkatte liitekoht ülespoole. Ärge mähkige teipi liiga tugevasti.

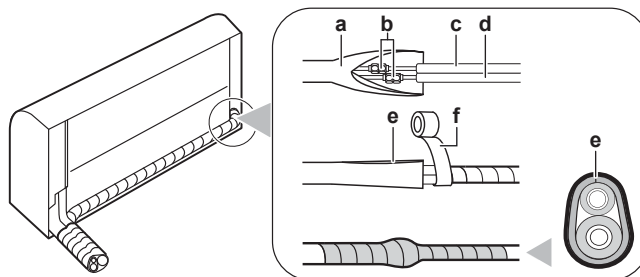

- a Torustiku soojusisolatsioonkatte (siseseadme poolel)
- b Koonusliited
- c Vedelikutorustik (isoleeritud) (pole komplektis)
- d Gaasitorustik (isoleeritud) (pole komplektis)
- e Soojusisolatsioonkatte liitekoht on suunatud üles
- f Vinüülteip (pole komplektis)

3 **Isoleerige** ruumis olev külmaaine torustik, sidekaabel ja drenimisvoolik järgmiselt. Vaadake teavet jaotisest "[9.1 Drenimistorustiku, külmaaine torustiku ja sidekaabli isoleerimiseks tehke järgmist](#)" [▶ 42].



MÄRKUS

Kontrollige, et külmaaine torustik on täielikult isoleeritud. Isoleerimata osadele kondenseerub õhus olev veeaur.

7.2.7 Laadimisjärgne külmaaine torustiku lekete kontrollimine

- 1 Tehke lekketestid vastavalt välisseadme paigaldusjuhendi juhisteile.
- 2 Laadige külmaaine.

- 3** Pärast laadimist kontrollige lekkeid (vaadake järgnevat juhiseid).

Kasutuskohal tehtud külmaaine torustiku liidete tiheduse kontrollimine

- 1** Kasutage lekketesti, mille minimaalne tundlikkus on 5 g külmainet / aastas. Test tuvastab lekke rõhul, mis on vähemalt maksimaalse töö rõhku 0,25 kordne (vaadake näitajat "PS High" seadme tehasesildilt).

Kui tuvastatakse leke, siis tehke järgmist

- 1** Taastage külmaaine, parandage liitekoht ja korrake testi.

8 Elektripaigaldus

Peatüki sisu

8.1	Teave elektrijuhtmestiku ühendamise kohta.....	37
8.1.1	Ettevaatusabinõud elektrijuhtmete ühendamisel.....	37
8.1.2	Elektrijuhtmestiku ühendamise juhised	38
8.1.3	Standardjuhtmete komponentide tehnilised andmed.....	40
8.2	Siseseadme elektrijuhtmestiku ühendamine.....	40

8.1 Teave elektrijuhtmestiku ühendamise kohta

Enne elektrijuhtmestiku ühendamist

Veenduge, et külmaaine torustik on ühendatud ja kontrollitud.

Tüüpiline töövoog

Elektrijuhtmestiku ühendamine koosneb tavaliselt järgmistest etappidest:

- 1 Toitesüsteemi pinge vastavuse kindlakstegemine seadmete elektritoite andmetele.
- 2 Välisseadme elektrijuhtmestiku ühendamine.
- 3 Siseseadme elektrijuhtmestiku ühendamine.
- 4 Elektritoite ühendamine.

8.1.1 Ettevaatusabinõud elektrijuhtmete ühendamisel



OHT: ELEKTRILÖÖGI OHT



HOIATUS

- Kasutuskohal TOHIB juhtmestikku paigaldada vaid volitatud elektrik ja see PEAB vastama asjassepuutuvatele eeskirjadele.
- Tehke elektriühendused olemasoleva juhtmestikuga.
- Objektile koostatud osad ja kõik elektripaigaldised PEAVAD vastama asjassepuutuvatele eeskirjadele.



HOIATUS

Kasutage elektritoite kaablina ALATI mitmesoonelisi kaableid.



TEAVITUSTÖÖ

Lugege lisaks ettevaatusabinõusid ja nõudeid peatükist "2 Üldised ettevaatusabinõud" [▶ 7].



TEAVITUSTÖÖ

Juhinduge ka jaotise "8.1.3 Standardjuhtmete komponentide tehnilised andmed" [▶ 40] nõuetest.

**HOIATUS**

- Kui elektritoiteliinis neutraaljuhe puudub või on valesti ühendatud, võivad seadmed kahjustada saada.
- Tagage nõuetekohane maandus. ÄRGE ÜHENDAGE maandusklemmi torude külge ega liigpingepiiriku või telefoniliini maandusjuhtme külge. Puudulik maandus võib tingida elektrilöögi.
- Paigaldage sulavkaitsmed ja kaitselülitid vastavad nõuetele.
- Kinnitage elektrijuhtmetik kaablisidemetega, nii et see EI PUUDUTA teravaid servi või torustikku, eriti oluline on see kõrgsurvetorustike läheduses.
- ÄRGE KASUTAGE teibitud juhtmeid, pikendusjuhtmeid ega tähtühendusega süsteemi. Need võivad põhjustada ülekuumenemise, elektrilöögi või tulekahju.
- ÄRGE ühendage faasinihke kondensaatorit, sest seadme toiteks kasutatakse inverterit. Faasinihke kondensaator alandab võimsust ja võib põhjustada õnnetusi.

**HOIATUS**

Kasutage kõiki pooluseid lahutavaid lahküliteid, millel on kontaktipunktide vahe vähemalt 3 mm, et tagada täielik lahtiuhendamine III kategooria ülekoormusel.

**HOIATUS**

Kui toitejuhe on kahjustunud, PEAB ohutuse tagamiseks tootja, selle hooldusesindaja või muu sarnaselt kvalifitseeritud isik selle asendada.

**HOIATUS**

ÄRGE ühendage toitepinget siseseadmele. See võib ajendada elektrilöögi või tulekahju.

**HOIATUS**

- ÄRGE kasutage selle seadme sees iseostetud elektriseadmeid.
- ÄRGE tehke klemmliistul toite haruühendus drenimispumba jne toite jaoks. See võib ajendada elektrilöögi või tulekahju.

**HOIATUS**

Hoidke sidejuhtmetik eemale vasktorudest, millel pole soojusisolatsiooni, sest sellised torud kuumenevad kõrge temperatuurini.

8.1.2 Elektrijuhtmetiku ühendamise juhised

**MÄRKUS**

Soovitame kasutada ühetraadilise soonega juhtmeid (mitte kiudjuhtmeid). Kui kasutate kokkukeerutatud kiudjuhtmeid, keerutage tihendamiseks juhtmeots kergelt kokku, et see otse klemmile kinnitada või sisestada ümarklemmi sisse.

Kiudjuhtme ettevalmistus paigaldamiseks

1. toimimisviis on järgmine: Juhtmekiudude kokkukeerutamine

- 1 Eemaldage juhtmetelt isolatsioon (20 mm).
- 2 Keerutage juhtmeotsa kiud kergelt kokku, et luua täistraadist juhtmesoonega sarnane ühendus.

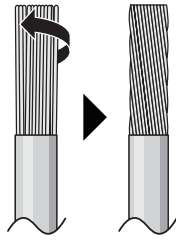

2. toimimisviis on järgmine: Kokkupressitava kaablikinga kasutamine

- 1 Eemaldage kaablisoontelt isolatsioon ja keerutage juhtmekiud kergelt kokku.
- 2 Kinnitage juhtmesoone traadikimbu otsa kokkupressitav kaabliking. Lükake kokkupressitav kaabliking juhtmesoonele kuni isolatsioonini ja kasutage kokkupressimiseks selleks ette nähtud tange.

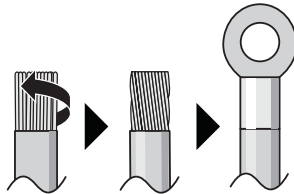

Kasutage juhtmete ühendamiseks järgmisi viise:

Juhtme tüüp	Paigaldusviis
Ühetraadilise soonega juhe Või Kokkukeerutatud kiudjuhe, mis on sarnane täistraadist juhtmesoonega	<p>a Haaki keeratud soon (ühetraadiline või kokkukeerutatud kiudjuhtme soon)</p> <p>b Kruvi</p> <p>c Lapikseib</p>
Kokkukeerutatud kiudjuhe kokkupressitava kaablikingaga	<p>a Klemm</p> <p>b Kruvi</p> <p>c Lapikseib</p> <p>✓ Lubatud</p> <p>✗ POLE lubatud</p>

- Maandusjuhe tõmbetõkise ja klemmliistu vahel peab olema pikem kui teised juhtmed.

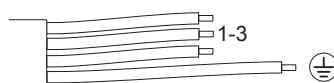

8.1.3 Standardjuhtmete komponentide tehnilised andmed

Koosteosa		
Ühenduskaabel (sise- ja välisseadme vahel)	Pinge	220~240 V
	Kaabli soonte suurus	Kasutage ainult harmoneeritud standardi nõuetele vastavat juhet, mis sobib võrgupingele 4-sooneline kaabel 1,5 mm ² ~2,5 mm ² (vastavalt välisseadmele)

8.2 Siseseadme elektrijuhtmestiku ühendamise

**HOIATUS**

Rakendage vajalikke meetmeid, et takistada väikestel loomadel seadme kasutamist pesavarjuna. Elektriliste osadega kokku puutuvad väikesed loomad võivad põhjustada seadmes rikkeid, suitsu või tulekahjut.

**MÄRKUS**

- Hoidke toite ja andmeside juhtmestik üksteisest lahus. Andmeside ja toite juhtmestik võivad ristuda, kuid EI TOHI olla paralleelsed.
- Elektrihäirete vältimiseks peab juhtmete vaheline kaugus olema ALATI vähemalt 50 mm.

Elektritöid tuleb teha vastavuses paigaldusjuhendi ja elektrijuhtmestiku paigaldamise kohalike reeglitega ning hea tavaga.

- 1 Riputage siseseade kinnitusplaadi konksudele. Kasutage suunamiseks märke "Δ".

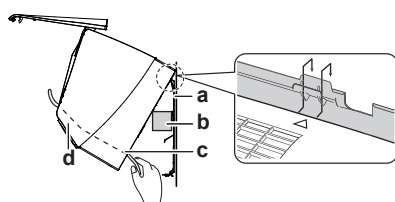

- a Paigaldusplaat (lisatarvik)
- b Pakkematerjali tükk
- c Sidekaabel
- d Juhtme juhik

**TEAVITUSTÖÖ**

Toetage seadet pakkematerjali tükiga.

Näide:

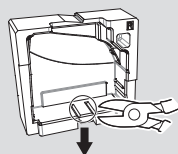

- 2 Avage esipaneel ja eemaldage teeninduskate. Juhinduge jaotisest "6.2 Seadme avamine" [▶ 23].

- 3 Juhtige sidekaabel välisseadmest läbi seinavaa, läbi siseseadme tagaosa ja läbi esikülje.

Märkus: Kui sidekaabli otsast on isolatsioon eemaldatud, katke otsad isoleerteibiga.

- 4 Painutage kaabli ots üles.

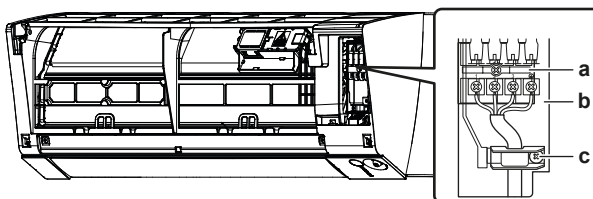

- a Klemmiplokk
- b Elektrisüsteemi osade karp
- c Kaabli klemm

- 5 Puhastage juhtmete otsad isolatsioonist ligikaudu 15 mm pikkuselt.
- 6 Ühitage juhtvärvid siseseadme klemmliistu klemminumbritega ja krüvige juhtmed vastavate klemmide külge.
- 7 Ühendage maandusjuhe vastavale klemmile.
- 8 Pingutage juhtmete kinnituskruvid nõuetekohaselt.
- 9 Tõmmake juhtmetest, et veenduda nende kinnituste tugevuses ja seejärel tõkestage juhtmed kaablikinnitiga.
- 10 Seadke juhtmed nii, et teeninduskatte saab nõuetekohaselt paigaldada ja sulgege teeninduskate.

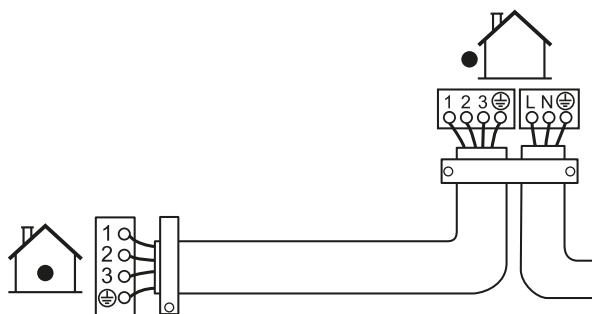

9 Siseseadme paigaldamise lõpetamine

9.1 Dreenimistorustiku, külmaaine torustiku ja sidekaabli isoleerimiseks tehke järgmist

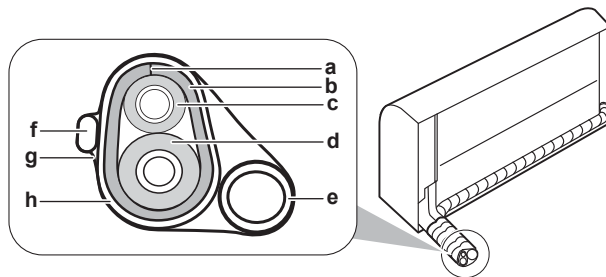

- a Lahtilõige
- b Toru soojusisolatsiooni kate
- c Vedelikutoru
- d Gaasitoru
- e Dreenimisvoolik
- f Sidejuhtmestik
- g Isolatsiooniteip
- h Vinüülkleplint

- 1 Pärast seda, kui dreenimistorustiku, külmaaine torustiku ja elektrijuhtmestiku paigaldamine on lõpetatud, tehke järgmist. Mähkige isolatsiooniteip ümber külmatorstiku, sidekaabli ja dreenimisvooliku. Igal pöördel jätke eelmisele kihile ülekate teibi poole laiuse ulatuses.

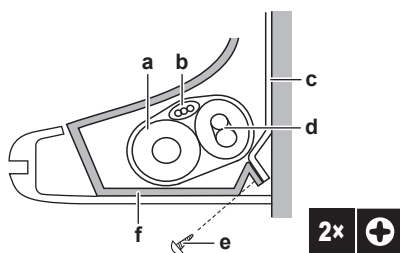

- a Dreenimisvoolik
- b Sidekaabel
- c Paigaldusplaat (lisatarvik)
- d Külmaaine torustik
- e Sisendseadme kinnituskravid M4 × 12L (lisatarvik)
- f Alusraam

9.2 Torude juhtimiseks läbi seinava tehke järgmist

- 1 Vormige külmaaine torud kulgemistee konna järgi nagu märgistatud kinnitusplaadil.

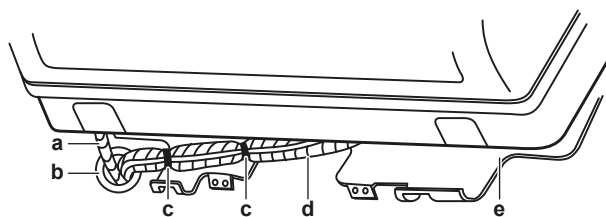

- a Dreenimisvoolik
- b Täitke see ava mastiksi või mõne muu tihendusmaterjaliga
- c Vinüülkleplint

- d Isolatsiooniteip
- e Paigaldusplaat (lisatarvik)

**MÄRKUS**

- ÄRGE painutage külmaaine torusid.
- ÄRGE suruge külmaaine torusid vastu põhjaraami või esiresti.

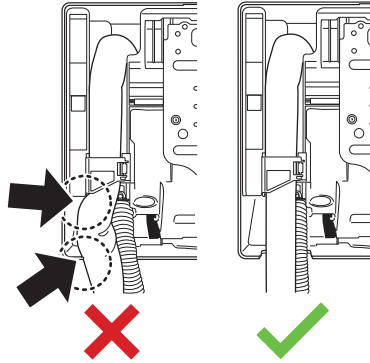

- 2 Juhtige dreennimisvoolik ja külmaaine torustik läbi seinavaa ja tihendage vuugid mastiksiga.

9.3 Seadme kinnitamiseks kinnitusplaadile tehke järgmist

- 1 Riputage siseseade kinnitusplaadi konksudele. Kasutage suunamiseks märke "Δ".

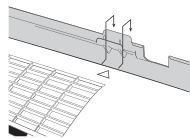

- 2 Vajutage siseseadme alaservale kahe käega, et kinnitada see kinnitusplaadi alumiste konksude külge. Veenduge, et juhtmed EI OLE üheski kohas vahele jäänud.

Märkus: Jälgige, et sidekaabel EI JÄÄKS siseseadmesse kinni.

- 3 Vajutage siseseadme alaservale kahe käega, kui see kinnitub kindlalt kinnitusplaadi konksude külge.
- 4 Kinnitage siseseade kinnitusplaadile 2 sisendseadme kinnituskruviga M4 × 12L (lisatarvikud).

9.4 Seadme sulgemine

9.4.1 Esiresti taaspaialdamine

- 1 Pange esirest oma kohale, nii et 3 ülemist haaki selle kinnitavad.
- 2 Paigaldage esivõre taha 2 kruvi (klass 30) või 3 kruvi (klass 40).
- 3 Klassi 40 seadmetel ühendage uuesti oma kohale laba (horisontaalne plaat). Ühendage 2 keskmist ühenduskohta. Haakige laba parem pool võlli külge. Haakige laba vasakule küljele.
- 4 Paigaldage õhufilter, pange kohale esipaneel ja sulgege see.

9.4.2 Teenindusava katte sulgemine

- 1 Pange teenindusava kate oma algsele kohale tagasi.
- 2 Keerake tagasi teeninduskatte 1 kruvi.



MÄRKUS

Teeninduskatte sulgemisel veenduge, et pingutusmoment EI ületa 1,4 ($\pm 0,2$) N•m.

9.4.3 Esipaneeli taaspaialdamine

- 1 Paigaldage esipaneel. Joondage liigendi sõrmed pesadega ja lükake need lõpuni sisse.
- 2 Sulgege esipaneel ettevaatlikult ja suruge paneeli keskosa kinni kahelt poolt.

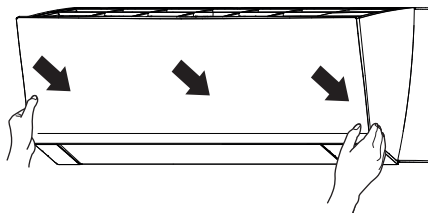

10 Häälestamine

10.1 Siseseadme infrapunasi signaali vastuvõtja kanali määramine

Kui ühte ruumi on paigaldatud kaks siseseadet, saab määrata kahe kasutaja jaoks erinevad aadressid.

- 1 Võtke kaas maha ja võtke patareid juhtpuldist välja.
- 2 Lõigake läbi aadressisild J4.

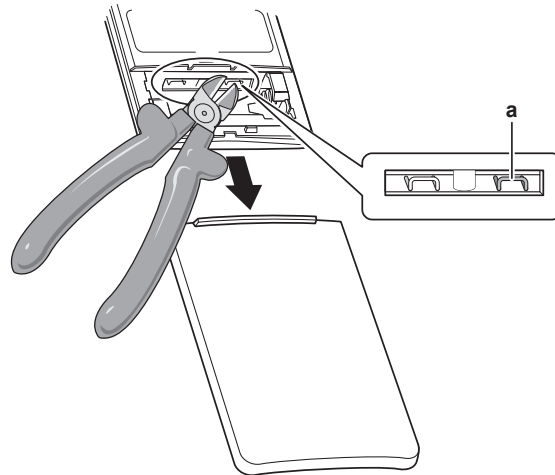





a Aadressisild J4



MÄRKUS

Olge ettevaatlik ja ÄRGE vigastage lõikamise ajal läheduses olevaid osi.

- 3 Lülitage toide sisse.
- 4 Hoidke samaaegselt all nuppu  ja .
- 5 Vajutage , valige  ja vajutage .

Tulemus: Tööoleku tuli hakkab vilkuma.

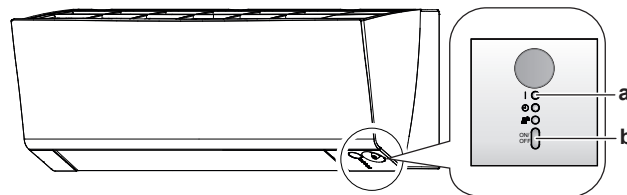

- a Tööoleku tuli
- b Siseseadme ON/OFF lüliti

- 6 Kui tööoleku tuli hakkab vilkuma, vajutage siseseadme ON/OFF lüliti.

Aadressisild	Aadress
Tootja vaikesätted	1
Pärast silla katkestamist	2



TEAVITUSTÖÖ

Kui sätte määramine EI õnnestu sel ajal kui töötuli vilgub, korraldage seadistamist algusest peale.

7 Kui säte on määratud, hoidke nuppu  all vähemalt 5 sekundit.

Tulemus: Juhtpuldi näidik naaseb eelmisele aknale.

11 Kasutuselevõtt



MÄRKUS

Kasutuselevõtu üldine kontroll-leht. Lisaks selles peatükis esitatud kasutuselevõtu juhiste, on kasutuselevõtu kontroll-leht saadaval ka veebilehel Daikin Business Portal (nõutav on kasutaja autentimine).

Selles peatükis olev kasutuselevõtu üldine kontroll-leht on abistavaks juhendiks ja selles on nõuanded ning kasutuselevõtu aruande blankett, mida saab kasutada kasutuselevõtu ja üleandmise ajal.

11.1 Ülevaade: kasutuselevõtt

Selles peatükis kirjeldatakse, mida peate tegema ja teadma süsteemi käivitamiseks pärast paigaldamist.

Tüüpiline töövoog

Kasutuselevõtmine koosneb tavaliselt järgmistest etappidest:

- 1 Esmase kasutuselevõtu eelse kontrollnimekirja ülevaatus.
- 2 Süsteemi katsekäivituse läbiviimine.

11.2 Kontroll-loend enne kasutuselevõttu

- 1 Pärast seadme paigaldamist kontrollige allpool nimetatud punkte.
- 2 Sulgege seade.
- 3 Lülitage seade sisse.

<input type="checkbox"/>	Lugege läbi kõik paigaldaja viitejuhendis esitatud paigaldusjuhised.
<input type="checkbox"/>	Siseseadmed on nõuetekohaselt paigaldatud.
<input type="checkbox"/>	Välisseade on õigesti paigaldatud.
<input type="checkbox"/>	Õhu sisend/väljund Veenduge, et õhusisend ja -väljund POLE tõkestatud paberi, papi või mingi muu materjaliga.
<input type="checkbox"/>	Faase ei puudu ja need pole omavahel vahetatud.
<input type="checkbox"/>	Jahutustorud (gaas ja vedelik) on soojusisolatsiooniga.
<input type="checkbox"/>	Äravool Veenduge, et äravool toimib sujuvalt. Võimalik tagajärg: Kondensaatvesi võib tilkuda.
<input type="checkbox"/>	Süsteem on korralikult maandatud ja maandusklemmid kinnitatud.
<input type="checkbox"/>	Kaitsmed või lokaalselt paigaldatud kaitseseadised on paigaldatud vastavalt sellele dokumendile ja PUUDUVAD nende möödaviigud.
<input type="checkbox"/>	Toitepinge vastab seadme andmesildil olevale pingele.
<input type="checkbox"/>	Siseühenduste kaablitena kasutatakse ettenähtud juhtmeid.
<input type="checkbox"/>	Sise- ja välisseade on võimelised vastu võtma juhtpuld signaale.
<input type="checkbox"/>	Lülituskarbis PUUDUVAD lahtised ühendused või kahjustunud elektrikomponendid.

<input type="checkbox"/>	Kompressori isolatsioonitakistus on nõuetekohane.
<input type="checkbox"/>	Sise- ja välisseadme sees PUUDUVAD kahjustunud komponendid ja kokkusurutud torud .
<input type="checkbox"/>	El esine jahutusaine lekkeid .
<input type="checkbox"/>	Paigaldatud on õige suurusega torud ja torud on korrektselt isoleeritud.
<input type="checkbox"/>	Sulgemiskraanid (gaas ja vedelik) on välisseadmel täielikult avatud.

11.3 Katsekäivituse toimingud







Eeltingimus: Toitepinge PEAB OLEMA määratud vahemikus.

Eeltingimus: Katsekäivituse võib teha jahutuse või kütte režiimis.

Eeltingimus: Katsekäivitus tuleb teha vastavuses siseseadme kasutusjuhendile, et veenduda, et kõik funktsioonid ja osad töötavad nõuetekohaselt.

- 1 Jahutusrežiimis valige madalaim programmeeritav temperatuur. Kütterežiimis valige kõrgeim programmeeritav temperatuur. Vajaduse korral võib katsekäivituse deaktiveerida.
- 2 Kui katsekäivitus on lõppenud, seadke temperatuur tavatasemele. Jahutusrežiimis: 26~28°C, kütmise režiimis: 20~24°C.
- 3 Süsteemi töötamine lülitub välja 3 minuti pärast peale seadme lülitamist olekusse VÄLJAS.

11.3.1 Katsekäivitus juhtmevaba kaugjuhtpuldiga

- 1 Vajutage nuppu , et lülitada süsteem sisse.
- 2 Hoidke samaaegselt all nuppu  ja .
- 3 Vajutage , valige  ja vajutage .

Tulemus: Katsekäivitus seiskub automaatselt 30 minuti pärast.

- 4 Töö seiskamiseks vajutage .

12 Kasutajale üleandmine

Kui proovikäivitused on tehtud ja seade töötab korrektselt, veenduge, et kasutaja mõistaks järgmist:

- Veenduge, et kasutajal on trükitud dokumendid ja paluge tal need hilisemaks vaatamiseks alles hoida. Teavitage kasutajat, et ta leiab täieliku dokumentatsiooni URL-aadressilt, mida on mainitud selles juhendis eespool.
- Selgitage kasutajale, kuidas süsteemi õigesti kasutada ja mida tal tuleb teha probleemide korral.
- Näidake kasutajale, mida ta saab ise seadme hooldamiseks teha.

13 Toote kasutuselt kõrvaldamine



MÄRKUS

ÄRGE proovige süsteemi iseseisvalt demonteerida: süsteemi demonteerimine ja jahutusaine, õli ja muude osade vahetamine PEAB vastama asjakohastele seadustele. Seadmed TULEB käidelda spetsiaalsetes korduvkasutamise, ümbertöötlemise ja taastamise käitlusjaamades.

14 Tehnilised andmed

















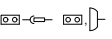



- Värskem tehniliste andmete **alamkogum** on saadaval piirkondlikul Daikin veebilehel (avalikult ligipääsetav).
- Värskem tehniliste andmete **täielik kogum** on saadaval portaalis Daikin Business Portal (vajalik autentimine).

14.1 Elektriskeem

Elektriskeem on seadme komplektis ja see asub siseseadme esivõre sisekülje paremal poolel.

14.1.1 Elektriskeemi ühtsed tingmärgid

Otsitava osa ja selle numbri kohta saate teavet seadme elektriskeemilt. Osad on nummerdatud araabia numbritega kasvavas järjekorras ja numbri asemel on allolevas tabelis "*".

Sümbol	Selgitus	Sümbol	Selgitus
	Kaitselüliti		Kaitsemaandus
			
			
	Ühendus		Kaitsemaandus (kruvi)
	Liitmik		Alaldi
	Maandus		Relee liitmik
	Objekti juhtmestik		Ühendussild
	Sulavkaitse		Klemmkarp
	Siseseade		Klemmliist
	Välisseade		Juhtmeklamber
	Rikkevoolukaitselüliti		Kütteseade

Sümbol	Värvus	Sümbol	Värvus
BLK	Must	ORG	Oranž
BLU	Sinine	PNK	Roosa
BRN	Pruun	PRP, PPL	Lilla
GRN	Roheline	RED	Punane
GRY	Hall	WHT	Valge
SKY BLU	Taevasinine	YLW	Kollane

Sümbol	Selgitus
A*P	Trükkplaat
BS*	Surunupp SEES/VÄLJAS, tööüliti

Sümbol	Selgitus
BZ, H*O	Helisignaali
C*	Kondensaator
AC*, CN*, E*, HA*, HE*, HL*, HN*, HR*, MR*_A, MR*_B, S*, U, V, W, X*A, K*R_*, NE	Ühendus, liitmik
D*, V*D	Diod
DB*	Diodimoodul
DS*	DIP-i lüliti
E*H	Kütteseade
FU*, F*U, (andmeteale, vaadake seadme sees olevat trükkplaati)	Sulavkaitse
FG*	Liitmik (šassiiühendus)
H*	Juhtmeköidik
H*P, LED*, V*L	Märgutuli, valgusdiod
HAP	Valgusdiod (hoolduse meeldetuletus - roheline)
HIGH VOLTAGE	Kõrgepinge
IES	Nutika silma andur
IPM*	Arukas toitemoodul
K*R, KCR, KFR, KHuR, K*M	Magnetreele
L	Faas
L*	Mähise
L*R	Reaktor
M*	Samm-mootor
M*C	Kompressori mootor
M*F	Ventilaatori mootor
M*P	Dreenimispuha mootor
M*S	Pöördmootor
MR*, MRCW*, MRM*, MRN*	Magnetreele
N	Neutraal
n=*, N=*	Keerdude arv läbi ferriitsüdamiku
PAM	Impulssamplituudmodulatsioon
PCB*	Trükkplaat
PM*	Toiteplokk
PS	Impulsstoiteplokk
PTC*	PTC-termistor
Q*	Isoleeritud tüüreelektroodiga triiak (IGBT)
Q*C	Kaitselüliti

Sümbol	Selgitus
Q*DI, KLM	Rikkevoolu-kaitseüliti
Q*L	Ülekoormuskaitse
Q*M	Termolüliti
Q*R	Rikkevoolukaitseüliti
R*	Takisti
R*T	Termotakisti
RC	Vastuvõtja
S*C	Piirlüliti
S*L	Ujuklüliti
S*NG	Külmaaine lekkeandur
S*NPH	Rõhuandur (kõrge)
S*NPL	Rõhuandur (madal)
S*PH, HPS*	Rõhulüliti (kõrge)
S*PL	Rõhulüliti (madal)
S*T	Termostaat
S*RH	Niiskuseandur
S*W, SW*	Tööüliti
SA*, F1S	Liigpingepiirik
SR*, WLU	Signaali vastuvõtja
SS*	Valikulüliti
SHEET METAL	Kohtkindel klemmliistu plaat
T*R	Trafo
TC, TRC	Saatja
V*, R*V	Varistor
V*R	Diodimoodul, isoleeritud tüürelektroodiga triiakuga (IGBT) toiteplokk
WRC	Juhtmevaba kaugjuhtpult
X*	Klemmkarp
X*M	Klemmliist (plokk)
Y*E	Elektroonilise paisuklapi mähis
Y*R, Y*S	Reevers-magnetklapi mähis
Z*C	Ferriitsüdamik
ZF, Z*F	Mürafilter

15 Sõnastik

Edasimüüja

Toote levitaja.

Volitatud paigaldaja

Tehniliste oskustega isik, kes on volitatud toodet paigaldama.

Kasutaja

Isik, kes on toote omanik ja/või kasutab toodet.

Rakenduvad seadused

Kõik rahvusvahelised, Euroopa, riiklikud ja kohalikud direktiivid, seadused, regulatsioonid ja/või koodeksid, mis on konkreetse toote või kasutusala puhul asjakohased või rakenduvad.

Teenindusettevõtte

Kvalifitseeritud ettevõtte, kes võib teostada ja koordineerida seadmele vajalikke hooldustöid.

Paigaldusjuhend

Juhiseid sisaldav juhend, mis on mõeldud konkreetsele tootele või rakendusele ja milles kirjeldatakse selle paigaldamist, konfigureerimist ja hooldamist.

Kasutusjuhend

Juhiseid sisaldav juhend, mis on mõeldud konkreetsele tootele või rakendusele ja milles selgitatakse selle kasutamist.

Hooldusjuhised

Juhiseid sisaldav juhend, mis on mõeldud konkreetsele tootele või rakendusele ja mis selgitab (kui asjakohane) toote või rakenduse paigaldamist, konfigureerimist, kasutamist ja/või hooldamist.

Lisatarvikud

Sildid, käsiraamatud, infolehed ja varustus, mis on tootega kaasas ja mida peab paigaldama vastavalt kaasasolevatele dokumentidele.

Lisavarustus

Varustus, mille on Daikin valmistanud või heaks kiitnud ning mida võib tootega kombineerida vastavalt kaasasolevatele dokumentidele.

Väljavarustus

Varustust, mida ei ole Daikin valmistanud, võib tootega kombineerida vastavalt kaasasolevatele dokumentidele.



DAIKIN INDUSTRIES CZECH REPUBLIC s.r.o.

U Nové Hospody 1/1155, 301 00 Plzeň Skvrňany, Czech Republic

DAIKIN EUROPE N.V.

Zandvoordestraat 300, B-8400 Oostende, Belgium

Copyright 2023 Daikin

4P728168-3 2023.03