

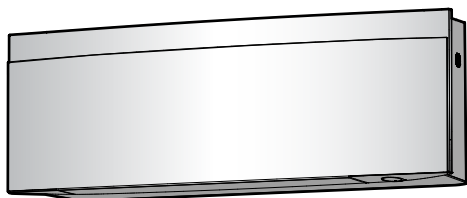

Kasutaja teatmik

Daikini õhukonditsioneer ruumis kasutamiseks



Download the
ONECTA app

 **STAND BY ME**
Discover our service offer

Sisukord

1	Info kasutusjuhiste kohta	4
1.1	Info käesoleva dokumendi kohta.....	4
1.2	Hoiatuste ja sümbolite tähendus.....	5
2	Kasutaja ohutusjuhised	7
2.1	Üldine.....	7
2.2	Turvalise kasutamise juhised.....	8
3	Süsteemi teave	12
3.1	Siseseade.....	12
3.1.1	Daikini silma märgutuli.....	13
3.2	Juhtpuldi kasutusõuded.....	13
3.2.1	Koostisosad on järgmised. Juhtmevaba kaugjuhtpult.....	14
3.2.2	Juhtmevaba kaugjuhtpuldi kasutamine.....	14
3.2.3	Olek: Juhtmevaba kaugjuhtpuldi LCD.....	15
3.2.4	Peamenüü Juhtmevaba kaugjuhtpult.....	17
4	Kasutuseelsed toimingud	20
4.1	Patareide paigaldamine.....	20
4.2	Juhtmevaba kaugjuhtpuldi magnethoidiku paigaldamine.....	21
4.3	Toite sisselülitamine.....	21
4.4	Siseseadme seadistamine.....	21
4.4.1	Daikini silma heledus.....	22
4.4.2	Esipaneeli avamine.....	22
4.4.3	Kohtvõrgu raadioühendus.....	22
4.4.4	Vertikaalse õhuvoolu funktsioon.....	27
4.4.5	Siseseadme paigalduskoht.....	27
4.4.6	Kuivana hoidmine.....	28
4.5	Juhtmevaba kaugjuhtpuldi seadistamine.....	29
4.5.1	LCD kontrastsuse seadistamine.....	29
4.5.2	LCD heleduse seadistamine.....	29
4.5.3	LCD automaatse väljalülituse aeg.....	29
4.5.4	Valimisjärge automaatse saatmise seadistamine.....	30
4.5.5	Siseseadme infrapunasiignaali vastuvõtja kanali määramine.....	30
5	Kasutamine	32
5.1	Tööpiirkond.....	32
5.2	Funktsioonide kasutamine.....	32
5.3	Töörežiim ja temperatuuri sättepunkt.....	35
5.3.1	Käivitamine/peatamine ja temperatuuri määramine.....	35
5.4	Õhu vooluhulk.....	36
5.4.1	Õhu vooluhulga muutmine.....	37
5.5	Õhuvoolu suund.....	37
5.5.1	Vertikaalse õhuvoolu suuna muutmine.....	39
5.5.2	Horizontaalse õhuvoolu suuna muutmiseks tehke järgmist.....	40
5.5.3	Ruumilise (3D) õhuvoolu suunamise kasutamiseks tehke järgmist.....	40
5.5.4	Mugava õhuvoolu režiimi käivitamine/seiskamine.....	40
5.6	Nutika silma andur.....	41
5.6.1	Nutika silma sisse-välja lülitamine.....	41
5.7	Suurendatud võimsuse kasutamine.....	42
5.7.1	Suurendatud võimsuse režiimi käivitamine/seiskamine.....	42
5.8	Säästurežiimi kasutamine.....	43
5.8.1	Säästurežiimi käivitamine/seiskamine.....	43
5.9	Välisseadme vaigse töötamise funktsioon.....	44
5.9.1	Välisseadme vaigse töötamise käivitamine/peatamine.....	44
5.10	Flash Streamer'i (õhupuhasti) kasutamine.....	45
5.10.1	Flash Streamer'i (õhupuhasti) kasutamine.....	45
5.11	Kaminafunktsiooni kasutamine.....	45
5.11.1	Kaminafunktsiooni käivitamine/seiskamine.....	45
5.12	Kella ja taimer seadistamine.....	46
5.12.1	Kella seadistamine.....	46
5.12.2	VÄLIAS/SEES-taimer kasutamine.....	47
5.12.3	Nädalataimeri kasutamine.....	50
6	Energia säästmine ja kasutamine parimal viisil	53

7	Hooldus ja teenindus	55
7.1	Ülevaade: hooldus ja teenindus	55
7.2	Siseseadme ja juhtpuldi puhastamine	56
7.3	Esipaneeli puhastamine	57
7.4	Esipaneeli avamiseks tehke järgmist	57
7.5	Teave õhufiltrite kohta	58
7.6	Õhufiltri puhastamine	58
7.7	Titaanapatiidiga lõhnafiltri ja hõbedaga kübemefiltri (hõbeioonfilter) puhastamiseks tehke järgmist	59
7.8	Titaanapatiidiga lõhnafiltri ja hõbedaga kübemefiltri (hõbeioonfilter) asendamiseks tehke järgmist	59
7.9	Esipaneeli sulgemiseks tehke järgmist	60
7.10	Esipaneeli avamine	60
7.11	Toimingud enne seadme jätmist pikaajalisse seisakusse	61
8	Rikkeotsing	63
8.1	Juhtmeta LAN-i rikkeotsing	65
8.2	Probleemide lahendamine veakoodide järgi	66
8.3	Ilmingud, mis POLE rikked	67
8.3.1	Ilming: on kuulda vee voolamisele sarnast häält	67
8.3.2	Ilming: on kuulda õhu vihisemist	67
8.3.3	Ilming: on kuulda tiksumat häält	67
8.3.4	Ilming: on kuulda vilisevat häält	67
8.3.5	Ilming: töötamise ajal või ooterežiimis on kuulda plõksuvat häält	68
8.3.6	Ilming: on kuulda plaksuvat häält	68
8.3.7	Ilming: Täielikult avatud esipaneeli puhul on kuulda krigisevat heli	68
8.3.8	Ilming: seadmest (siseseadmest või välisseadmest) väljub valget suitsu	68
8.3.9	Ilming: Seadmest võib eralduda lõhnasid	68
8.3.10	Ilming: välisseadme ventilaator pöörleb sel ajal, kui konditsioneer pole sisse lülitatud	68
8.3.11	Ilming: Õhuvoolu hulga säte EI LÄHTESTU kui mugava õhuvoolu funktsioon on inaktiveeritud ONECTA rakenduse poolt	68
8.3.12	Ilming: Vertikaalne automaatne külgligutamise funktsioon EI LÄHTESTU kui mugava õhuvoolu funktsioon on inaktiveeritud	68
8.3.13	Ilming: Mõned töötoimingu funktsioonid pole juhtmevabal kaugjuhtpuldil nähtavad või ei saa mõnda funktsiooni ONECTA rakenduses aktiveerida	68
8.3.14	Ilming: Rakenduses ONECTA EI NÄIDATA suurendatud võimsust aktiivsena	69
9	Toote kasutuselt kõrvaldamine	70
10	Sõnastik	71

1 Info kasutusjuhiste kohta

1.1 Info käesoleva dokumendi kohta

Täname Teid toote ostmise eest. Palume teil teha järgmist:

- lugege juhend enne kasutajaliidese kasutamist hoolikalt läbi, et tagada parim võimalik tulemus.
- paluge paigaldajal end teavitada sätetest, mida ta teie süsteemi konfigureerimiseks kasutas. kontrollige, kas ta täitis paigaldaja sätetabeli. Kui MITTE, paluge tal seda teha.
- hoidke juhend tulevikus sirvimiseks alles.

Sihtrühm

Lõppkasutajad



TEAVITUSTÖÖ

See seade on mõeldud kasutamiseks spetsialistidele või väljaõppega kasutajatele kauplustes, kergetööstuses ja põllumajandusettevõtetes või tavakasutajatele äri- ja kodukeskkonnas.

Juhendikomplekt

Käesolev juhend on osa dokumendikomplektist. Täiskomplekt koosneb:

- **Ohutuse üldeeskirjad.**
 - Ohutuseeskirjad, mis tuleb enne süsteemi paigaldamist läbi lugeda
 - Vorming: paberdokument (siseseadme pakkekastis)
- **Kasutusjuhend:**
 - Kiirkasutusjuhend põhitasemel kasutajale
 - Vorming: paberdokument (siseseadme pakkekastis)
- **Kasutaja teatmik:**
 - Üksikasjalik tööjuhend ja taustateave põhi- ja kõrgtaseme kasutajale
 - Vorming: Digitaalsed failid on veebisaidil <https://www.daikin.eu>. Oma mudeli leidmiseks kasutage otsingufunktsiooni 🔍.

Dokumentatsiooni värskemad versioonid on saadaval piirkondlikul Daikin veebisaidil või paigaldaja käest.

Skannige järgnevat QR-koodi, et leida dokumentatsiooni täiskomplekt ja saada lisateavet veebisaidilt Daikin.







Algsed juhised on inglise keeles. Kõik muudes keeltes olevad juhised on algsete juhiste tõlked.

1.2 Hoiatuste ja sümbolite tähendus



	OHT See sümbol tähistab olukorda, mis lõpeb surma või vigastusega.
	OHT: ELEKTRILÖÖGI OHT See sümbol tähistab olukorda, mis võib lõppeda elektrilöögiga.
	OHT: PÕLETUSE / PÕLETUSHAAVADE OHT See sümbol tähistab olukorda, mis võib lõppeda äärmuslikult kõrgest või madalast temperatuurist põhjustatud põletusega/kõrvetusega.
	OHT: PLAHVATUSE OHT See sümbol tähistab olukorda, mis võib lõppeda plahvatusena.
	HOIATUS See sümbol tähistab olukorda, mis võib lõppeda kas surma või vigastusega.
	HOIATUS: KERGSÜTTIV MATERJAL
	ETTEVAATUST See sümbol tähistab olukorda, mis võib lõppeda kerge või keskmise vigastusega.
	MÄRKUS See sümbol tähistab olukorda, mis võib lõppeda varustuse või vara kahjustusega.
	TEAVITUSTÖÖ See sümbol tähistab kasulikke nõuandeid või lisainfot.

Seadmel kasutatud sümbolid:

Sümbol	Selgitus
	Lugege enne paigaldamist paigaldus- ja kasutusjuhendit ja juhtmeskeemi lehte.
	Lugege enne hooldus- ja teenindustöid teenindusjuhendit.
	Lisateavet vaadake paigaldaja ja kasutaja viitejuhendist.
	Seade sisaldab pöörlevaid osi. Olge seadme hooldamisel või kontrollimisel ettevaatlik.

Dokumentides kasutatud sümbolid:

Sümbol	Selgitus
	Tähistab joonise pealkirja või viidet sellele. Näide: "▲ 1–3 joonise pealkiri" tähendab "Peatüki 1 joonist 3".

Sümbol	Selgitus
	Tähistab tabeli pealkirja või viidet sellele. Näide: "  1–3 tabeli pealkiri" tähendab "Peatüki 1 tabelit 3".

2 Kasutaja ohutusjuhised

Järgige alati järgmisi ohutusjuhiseid ja -eeskirju.

2.1 Üldine



HOIATUS

Kui te EI ole kindel, kuidas seadmestikku kasutada, pidage nõu paigaldajaga.



HOIATUS

Käesolevat seadet on lubatud kasutada alates 8-aastastel lastel ja füüsiliste, kognitiivsete või vaimsete puuetega või puudulike kogemuste ja teadmistega isikutel, kui nad kasutavad seadet järelevalve all või kui neid on juhendatud seadet kasutama ohutult ja kui nad on võimalikest ohtudest teadlikud.

Lastel EI OLE lubatud seadmega mängida.

Lastel EI OLE lubatud seadet järelevalveta puhastada ja hooldada.



HOIATUS

Elektrilöögi või tulekahju ennetamiseks:

- ÄRGE loputage seadet.
- ÄRGE kasutage seadet märgade kätega.
- ÄRGE asetage seadmele vett sisaldavaid esemeid.



ETTEVAATUST

- ÄRGE asetage seadmele mingeid esemeid ega vahendeid.
- ÄRGE astuge, istuge ega seiske seadme peal.

- Seadmetel on järgmine sümbol:



See tähendab, et elektrilisi ja elektroonilisi seadmeid EI TOHI panna sorteerimata olmeprügi hulka. ÄRGE PÜÜDKE süsteemi ise lahti võtta, lahtivõtmisel, külmaaine, õli ja muude osade käsitsemisel TULEB seda lasta teha volitatud paigaldajal ja TULEB järgida kehtestatud eeskirju.

Seadmeid PEAB kasutusest kõrvaldamisel käitlema spetsialiseeritud ettevõttes taaskasutuseks, ringluseks ning taastamiseks. Nõuetekohase jäätmekäitlusega aitate kaitsta keskkonda võimalike kahjulike mõjude eest ja inimeste tervist. Lisateabe saamiseks pöörduge oma paigaldaja või kohaliku omavalitsuse poole.

- Akud on tähistatud järgmise sümboliga:



See tähendab, et akusid EI ole lubatud kasutuselt kõrvaldada koos muude sorteerimata majapidamisjätmetega. Kui keemiline sümbol on trükitud sümboli alla, siis tähendab see keemiline sümbol seda, et aku sisaldab raskemetalli üle teatud kontsentratsioonimäära.

Võimalikud keemilised sümbolid on: Pb: tina (>0,004%).

Kasutatud akud TULEB viia spetsiaalsetesse kogumispunktidesse. Kasutatud akudest korrektne kasutuselt kõrvaldamine hoiab ära võimalikud negatiivsed tagajärjed keskkonnale ja inimeste tervisele.

2.2 Turvalise kasutamise juhised



HOIATUS: MÕÕDUKALT SÜTTIV MATERJAL

Selle seadme sees olev jahutusaine on kergelt süttiv.



ETTEVAATUST

Siseseadmes on raadiovarustus, kasutaja minimaalne kaugus selle kiirgavast osast peab olema 10 cm.



ETTEVAATUST

ÄRGE PANGE sõrmi, vardad või mingeid muid esemeid õhu sisend- või väljundavadesse. Ventilaator võib suurel kiirusel pööreldes vigastusi tekitada.

**HOIATUS**

- ÄRGE püüdke seadet ise ümber ehitada, lahti võtta, eemaldada, ümber paigutada või remontida, sest ebaõige lahti võtmine või paigaldamine võib põhjustada elektrilöögi või tulekahju. Pöörduge oma edasimüüja poole.
- Kui avastate külmaaine lekked, siis veenduge, et läheduses pole lahtist leeki. Külmaaine on täielikult ohutu, mittemürgine ja mõõdukalt põlev, kuid kui need juhuslikult lekivad ruumi, kus võivad kokku sattuda kütteseadmete, gaasipliitide jne põlemisõhuga. Enne töö taastamist laske asjatundlikel töötajatel kinnitada, et lekkekoht on kõrvaldatud.

**ETTEVAATUST**

Kasutage labade ja ribide asendi muutmiseks ALATI juhtpulti või muutke kasutajaliidest (kui on kasutusel). Kui toimub labade või ribide nurga muutmine ja püüate neid käega ise liigutada, siis võib mehhanism puruneda.

**ETTEVAATUST**

HOIDKE väikelapsed, taimed ja koduloomad vahetust õhuvoolust eemal.

**HOIATUS**

ÄRGE hoidke õhukonditsioneeri läheduses põlevaine aerosoolpudeleid ja ÄRGE kasutage aerosoole seadme läheduses. Vastasel juhul võite tekitada tulekahju.

**ETTEVAATUST**

ÄRGE KASUTAGE süsteemi kui ruumi on piserdatud putukamürki. Kemikaalid võivad ladestuda seadmesse – need võivad ohustada nende inimeste tervist, kes on kemikaalide suhtes ülitundlikud.



HOIATUS

- Seadme sees olev jahutusaine on kergelt süttiv, kuid tavaoludes see EI leki. Kui jahutusaine lekib ruumi ja puutub kokku põleti, kütteseadme või pliidi leegiga, võib see põhjustada tulekahju või tekitada ohtliku gaasi.
- Lülitage VÄLJA kõik põlemisega kütteseadmed, ventileerige ruum ja võtke ühendust edasimüüjaga, kellelt seadme ostsite.
- ÄRGE kasutage seadet enne, kui hooldustöötaja on kontrollinud jahutusaine lekkega seotud osa ja selle remontinud.



HOIATUS

- ÄRGE augustage ega põletage jahutusaine ahela osi.
- ÄRGE kasutage sulatusprotsessi kiirendamiseks puhastusmaterjale ega muid viide, mida tootja ei ole soovitanud.
- Arvestage, et süsteemi sees olev jahutusaine on lõhnatu.



HOIATUS

Seadet tuleb hoiustada nii, et oleks välditud selle mehaaniline vigastamine ja kohas, mis on hästi ventileeritud ning kus pole süüteallikaid (näiteks lahtist leeki, töötavat gaasi- või elektrikütte seadet). Ruumi suurus peab olema selline, nagu on määratud ohutuse üldeeskirjades.



OHT: ELEKTRILÖÖGI OHT

Enne õhukonditsioneeri või õhufiltrite puhastamist lülitage seade välja ja ühendage toitevõrgust lahti. Muidu võite saada elektrilöögi ja kehavigastuse.



ETTEVAATUST

Pärast pikaajalist kasutamist kontrollige seadme alust ja kinniteid vigastuste suhtes. Kui need on vigastatud, võib seade maha kukkuda ja põhjustada vigastusi.



ETTEVAATUST

Ärge puudutage soojusvaheti ribisid. Ribide servad on teravad ja võivad põhjustada lõikehaavasid.

**HOIATUS**

Kõrgel töötamisel olge redelil ettevaatlik.

**HOIATUS**

Ebaõiged pesuvahendid ja puhastamisvõtted võivad kahjustada plastosi või põhjustada vee lekkimist. Elektrilistele osadele, nagu mootorid, sattuv vesi võib põhjustada häireid, suistsemist või süttimist.

**OHT: ELEKTRILÖÖGI OHT**

Enne puhastamist kontrollige, et seade ei tööta ja lülitage kaitselüliti välja või tõmmake toitejuhtme pistik välja. Muidu võite saada elektrilöögi ja kehavigastuse.

**HOIATUS**

Kui ilmneb midagi ebaharilikku (põlemislõhn jne), peatage kasutamine ja lülitage toide välja.

Sellisel juhul kasutamise jätkamine võib põhjustada purunemist, elektrilööke või tulekahju. Pöörduge oma edasimüüja poole.

3 Süsteemi teave



HOIATUS: MÕÕDUKALT SÜTTIV MATERJAL

Selle seadme sees olev jahutusaine on kergelt süttiv.



ETTEVAATUST

Siseseadmes on raadiovarustus, kasutaja minimaalne kaugus selle kiirgavast osast peab olema 10 cm.



MÄRKUS

ÄRGE kasutage süsteemi muuks otstarbeks. ÄRGE kasutage seadet täppisinstrumentide, toidu, taimede, loomade või kunstiteoste jahutamiseks – see võib neile kahjulikult mõjuda.

3.1 Siseseade



ETTEVAATUST

ÄRGE PANGE sõrmi, vardad või mingeid muid esemeid õhu sisend- või väljundavadadesse. Ventilaator võib suurel kiirusel pööreldes vigastusi tekitada.



TEAVITUSTÖÖ

Helirõhutase on madalam kui 70 dBA.



HOIATUS

- ÄRGE püüdke seadet ise ümber ehitada, lahti võtta, eemaldada, ümber paigutada või remontida, sest ebaõige lahti võtmine või paigaldamine võib põhjustada elektrilöögi või tulekahju. Pöörduge oma edasimüüja poole.
- Kui avastate külmaaine lekkeid, siis veenduge, et läheduses pole lahtist leeki. Külmaaine on täielikult ohutu, mittemürgine ja mõõdukalt põlev, kuid kui need juhuslikult lekivad ruumi, kus võivad kokku sattuda kütteseadmete, gaasipliitide jne põlemisõhuga. Enne töö taastamist laske asjatundlikel töötajatel kinnitada, et lekkekoht on kõrvaldatud.

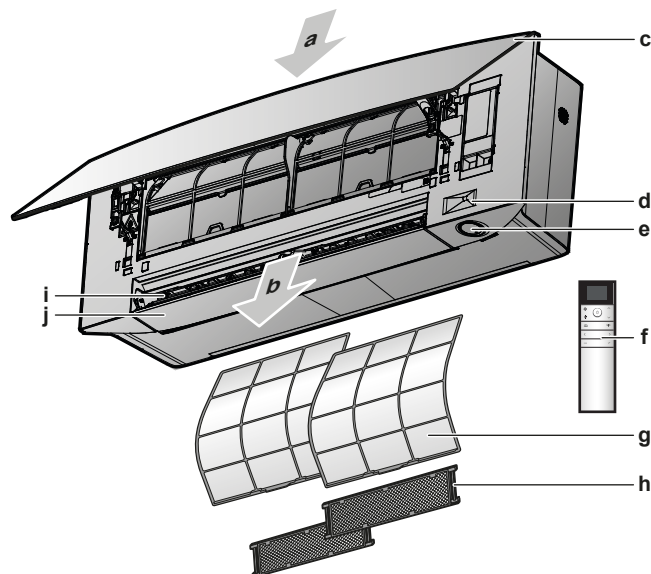

- a Õhu sisend
- b Õhu väljund
- c Esipaneel
- d Nutika silma andur
- e ON/OFF nupp, Daikini silm ka taimeri märgutuli
- f Kasutajaliides (juhtmevaba kaugjuhtpult)
- g Õhufilter
- h Titaanapatiidiga lõhnafilter ja hõbedaga kübemefilter (hõbeioonfilter) (raamiga)
- i Ribid (vertikaallabad)
- j Labad (horisontaallabad)

SEES/VÄLJAS-nupp

Kui kasutajaliides (nt juhtmevaba kaugjuhtpult) pole saadaval, saate käivitamiseks/peatamiseks kasutada nuppu SEES/VÄLJAS. Selle nupu kasutamisel käivitamiseks kasutatakse järgmisi sätteid.

- Töörežiim = Automaatjuhtimine
- Temperatuuri säte = 25°C
- Õhu vooluhulk = Automaatjuhtimine

3.1.1 Daikini silma märgutuli

Daikini silma värvus muutub vastavalt töörežiimile.

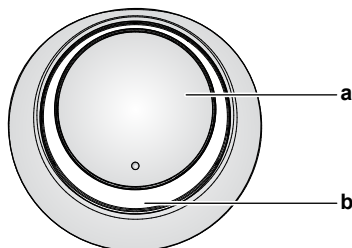

- a ON/OFF-nupp
- b Daikini silm (infrapunasiignaali vastuvõtja)

Toimingud	Daikini silma värvus
Automaatne	Punane/sinine
Jahutamine	Sinine
Kütmine	Punane
Ainult ventileerimine	Valge
Kuivatamine	Roheline
Taimeri töötamine	Oranž ^(a)

^(a) Kui VÄLJAS/SEES-taimer või nädalataimer on seadistatud, siis Daikini silm värvub aeg-ajalt oranžiks. Pärast 10-sekundilist oranžina põlemist näitab see töörežiimi värvi 3 minutit.

Näide: Kui taimerit on seadistatud jahutamisel, siis Daikini silm värvub aeg-ajalt 10-ks sekundiks oranžiks ja seejärel põleb 3 minutit sinisena.

3.2 Juhtpuldi kasutusnõuded

Juhtmevaba kaugjuhtpult



TEAVITUSTÖÖ

Siseseade tarnitakse koos kasutajaliidesega, milleks on kaugjuhtpult. Selles kasutusjuhendis kirjeldatakse kasutamist selle kasutajaliidesega. Kui ühendatakse mõni muu kasutajaliides, juhenduge ühendatud kasutajaliidese kasutusjuhendist.

- **Otsene päikesevalgus.** ÄRGE jätke juhtmevaba kaugjuhtpulti otsesesse päikesevalgusesse.
- **Tolm.** Signaali saatjale või vastuvõtjale kogunenud tolmu võib alandada tundlikkust. Pühkige tolmu pehme lapiga ära.
- **Luminofoorlambid.** Ruumis olevad luminofoorlambid võivad halvendada sidesignaali levikut. Sellisel juhul pöörduge paigaldaja poole.
- **Muud seadmed.** Kui juhtmevaba kaugjuhtpulti signaalid lülitavad teisi seadmeid, teiseks need mujale või küsige nõu oma paigaldajalt.
- **Kardinad.** Veenduge, et kardinad või muud objektid EI BLOKEERI signaalivahetust seadme ja juhtmevaba kaugjuhtpulti vahel.



MÄRKUS

- ÄRGE LASKE kaugjuhtpulti maha kukkuda.
- ÄRGE LASKE kaugjuhtpulti märjaks saada.

3.2.1 Koostisosad on järgmised. Juhtmevaba kaugjuhtpult

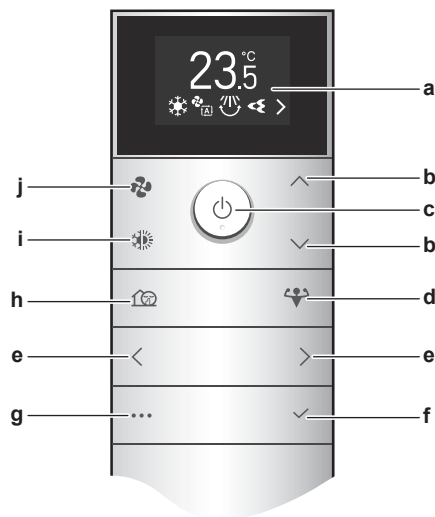

- a LCD-näidik
- b Temperatuuri nupud üles/alla ja menüü navigeerimise nupud üles/alla
- c SEES/VÄLJAS-nupp
- d Võimsusrežiimi nupp
- e Menüü navigeerimisnupud vasak/parem
- f Kinnitushupp
- g Peamenüü nupp
- h Välisseadme vaikse töö nupp
- i Režiimi valikunupp (automaatne, jahutus, kütmine, kuivatus, ainult ventilaator)
- j Õhu vooluhulga seadistamise nupp

3.2.2 Juhtmevaba kaugjuhtpulti kasutamine

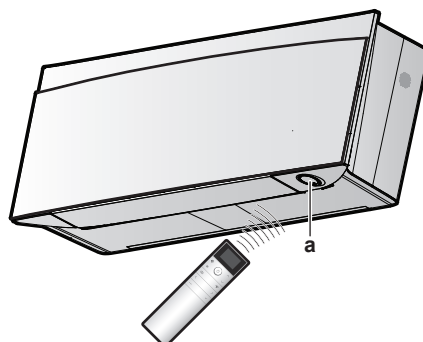

a Infrapunasignaali vastuvõtja

Märkus: Veenduge, et infrapuna signaali vastuvõtjast allpool pole takistusi 500 mm ulatuses. Need võivad mõjutada juhtpuldi signaali vastuvõtuvõimet.

- 1 Suunake siseseadme signaali saatja siseseadme infrapuna vastuvõtja poole (side saavutamiseks ei tohi see ületada 7 meetrit).

Tulemus: Kui siseseade võtab juhtmevabalt kaugjuhtpuldilt signaali vastu, siis on kuulda järgmisi signaale.

Heli	Nimetus
Kaks lühikest helisignaali	Seade hakkab tööle.
Üks lühike helisignaali	Säte on muudetud.
Pikk helisignaali	Seadme töö on peatatud.

3.2.3 Olek: Juhtmevaba kaugjuhtpuldi LCD

Avakuva

Avakuva kui seade on SEES



Avakuva kui seade on VÄLJAS



- a Määratud temperatuuri sättepunkt
b Aktiivsete funktsioonide ikoonid

Kui seade on VÄLJAS siis võib järgmisi funktsioone seadistada, kuid need aktiveeruvad alles siis, kui seade on SEES.

- Nupud: ventilaator, töörežiimid, välisseadme vaikne töötamine
- Menüü: kõik menüüfunktsioonid, välja arvatud ECONO.

Avakuva sel ajal, kui toimub ainult ventileerimine või kuivatamine

Ainult ventileerimise või kuivatamise režiimis asendatakse temperatuuri sättepunkt ventilaatori või kuivatamise ikooniga.

Ainult ventileerimise režiim

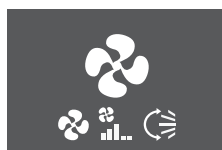



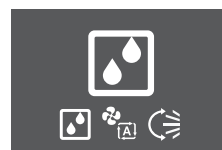

Kuivatamise režiim



Aktiivsete funktsioonide ikoonide järjekord

LCD alaosas (vasakult paremale) kuvatakse, sõltuvalt seadistatud funktsioonidest, ikoonid järgmiselt.

Ikoon	Kirjeldus
	Aku madal laetuse tase " 4.1 Patareide paigaldamine " [▶ 20]
	Econo või suurendatud võimsuse režiim " 5.7 Suurendatud võimsuse kasutamine " [▶ 42]

Icoon	Kirjeldus
    	Töörežiim "5.3 Töörežiim ja temperatuuri sättepunkt" [▶ 35]
   	Õhu vooluhulk "5.4 Õhu vooluhulk" [▶ 36]
  	Õhuvoolu suund "5.5 Õhuvoolu suund" [▶ 37]
	Striimeri (õhupuhasti) töötamine "5.10 Flash Streamer'i (õhupuhasti) kasutamine" [▶ 45]
	Kaminafunktsioon (ainult kütmise režiimis) "5.11 Kaminafunktsiooni kasutamine" [▶ 45]
	Välisseadme vaikne töötamine "5.9 Välisseadme vaikse töötamise funktsioon" [▶ 44]
	Nutika silma töötamine "5.6 Nutika silma andur" [▶ 41]
	Mugava õhuvooluga töötamine "5.5 Õhuvoolu suund" [▶ 37]
	Nädalataimer "5.12.3 Nädalataimeri kasutamine" [▶ 50]
	SEES-taimer "5.12.2 VÄLJAS/SEES-taimer kasutamine" [▶ 47]
	VÄLJAS-taimer "5.12.2 VÄLJAS/SEES-taimer kasutamine" [▶ 47]
	Aktiivseid ikooni on rohkem kui neid mahub avakuvale. Icoonide lehel liikumiseks kasutage nuppu < või nuppu >.

3.2.4 Peamenüü Juhtmevaba kaugjuhtpult

Üldised navigeerimispõhimõtted

Nupp	Funktsioon
...	Menüünupp, et siseneda/väljuda peamenüüsse
< / >	Vasak/parem nupp navigeerimiseks läbi menüü: <ul style="list-style-type: none"> avaakna ikoonid menüüd
^ / v	Üles/alla nupp: <ul style="list-style-type: none"> temperatuuri seadistamiseks sätte valimiseks (Näide: ON → OFF)
✓	Kinnitusnupp valiku kinnitamiseks või seadistusmenüüsse sisenemiseks



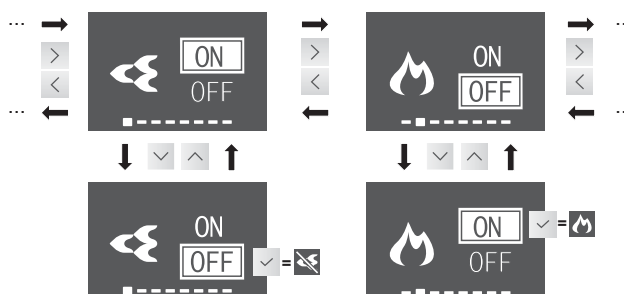





Näide:



Tulemus: Valiku kinnitamine suunab tagasi avaaknale. Funktsiooni ikoon kaob/ilmub avaaknasse.

Menüü ülevaade	
	Striimer " 5.10 Flash Streamer'i (õhupuhasti) kasutamine " [▶ 45]
	Kaminafunktsioon (ainult kütmise režiimis) " 5.11 Kaminafunktsiooni kasutamine " [▶ 45]
	Säästurežiim " 5.8 Säästurežiimi kasutamine " [▶ 43] Märkus: (funktsioon on keelatud) kuvatakse aknad siis, kui ventileerimisrežiim on VÄLJAS.
	Nutikas silm " 5.6 Nutika silma andur " [▶ 41]
	Õhuvoolu suuna seadistusmenüü " 5.5 Õhuvoolu suund " [▶ 37]
	Horisontaalne õhuvool(kaares pööramine või fikseeritud)
	Vertikaalne õhuvool(kaares pööramine või fikseeritud)
	Mugava õhuvoolu funktsioon Märkus: (funktsioon on keelatud) kuvatakse aknad siis, kui ventileerimisrežiim on VÄLJAS.
	Kella ja taimeri seadistamise menüü " 5.12 Kella ja taimeri seadistamine " [▶ 46]

Menüü ülevaade	
	SEES-taimer Märkus: Kuvatakse ainult siis kui kell on seadistatud
	VÄLJAS-taimer Märkus: Kuvatakse ainult siis kui kell on seadistatud
	Nädalataimer Märkus: Kuvatakse ainult siis kui kell on seadistatud
	Kell
	Siseseadme seadistusmenüü " 4.4 Siseseadme seadistamine " [▶ 21]
	Daikini silma heledus
	Avage siseseadme esipaneel kui seade on VÄLJAS Märkus: <input checked="" type="checkbox"/> (funktsioon on keelatud) kuvatakse aknas siis, kui töötamine on SEES. Kui seade töötab, siis esipaneel avaneb automaatselt.
	Kohtvõrgu raadioühendus Märkus: <input checked="" type="checkbox"/> (funktsioon on keelatud) kuvatakse aknas siis, kui töötamine on SEES.
	Vertikaalse õhuvoolu seadistamine
	Siseseadme asend
	Kuivana hoidmine
	Juhtmevaba kaugjuhtpuldi seadistusmenüü " 4.5 Juhtmevaba kaugjuhtpuldi seadistamine " [▶ 29]

Menüü ülevaade	
	Juhtmevaba kaugjuhtpuldi LCD kontrastsus
	Juhtmevaba kaugjuhtpuldi LCD heledus
	Automaatse LCD väljalülitumise aeg
	Automaatne saatmine pärast vahemiku valimist
	Muutke siseseadme infrapuna vastuvõtja kanal, et vältida juhtmevaba kaugjuhtpuldi signaalide segamini minekut (Näide: samas ruumis on 2 siseseadet)
	Tarkvara versioon ja isediagnoosimise menüü
	Katsekäivitus vastuvõtmise ajal (paigaldajale või hooldustöötajatele)
	Rikkekoodi näitamine juhtmevaba kaugjuhtpuldiga "8.2 Probleemide lahendamine veakoodide järgi" [▶ 66]
	QR rakendusele ONECTA " ONECTA rakenduse installimine " [▶ 23]

4 Kasutuseelsed toimingud

Peatüki sisu

4.1	Patareide paigaldamine	20
4.2	Juhtmevaba kaugjuhtpuldi magnethoidiku paigaldamine.....	21
4.3	Toite sisselülitamine	21
4.4	Siseseadme seadistamine.....	21
4.4.1	Daikini silma heledus.....	22
4.4.2	Esipaneeli avamine.....	22
4.4.3	Kohtvõrgu raadioühendus	22
4.4.4	Vertikaalse õhuvoolu funktsioon	27
4.4.5	Siseseadme paigalduskoht.....	27
4.4.6	Kuivana hoidmine.....	28
4.5	Juhtmevaba kaugjuhtpuldi seadistamine.....	29
4.5.1	LCD kontrastsuse seadistamine	29
4.5.2	LCD heleduse seadistamine	29
4.5.3	LCD automaatse väljalülituse aeg	29
4.5.4	Valimisjärgse automaatse saatmise seadistamine	30
4.5.5	Siseseadme infrapunsignaali vastuvõtja kanali määramine	30

4.1 Patareide paigaldamine

Patareid on kasutatavad umbes 1 aasta jooksul.

- 1 Eemaldage tagakaas.
- 2 Pange mõlemad patareid korruga sisse.
- 3 Pange kaas oma kohale tagasi.

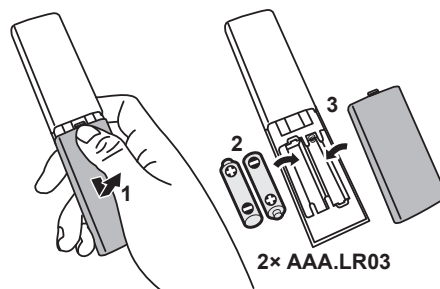

TEAVITUSTÖÖ

- LCD-näidikul (esimesel kohal) vilgub aku madala laetuse ikoon
- Kui patareid tühjenevad, siis kaugjuhtpuldi funktsioonid ei tööta ja seadet saab ainult välja lülitada, kõik taimerid funktsioonid on välja lülitatud. Asendage tühjenedud patareid niipea kui võimalik.
- ALATI asendage mõlemad patareid korruga.

4.2 Juhtmevaba kaugjuhtpuldi magnetoidiku paigaldamine

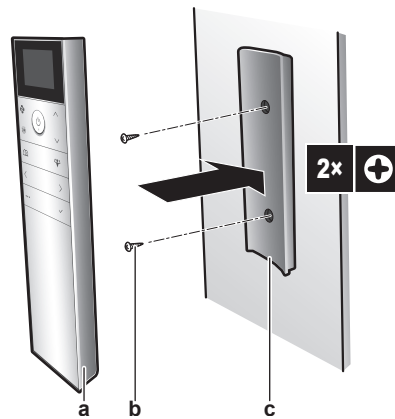

- a Juhtmevaba kaugjuhtpult
- b Kaablikinniti (pole komplektis)
- c Juhtmevaba kaugjuhtpuldi magnetoidik

- 1 Valige koht, kus signaalide vastuvõtt on võimalik.
- 2 Kinnitage hoidik seinale või sarnasesse kohta kruvidega.
- 3 Riputage juhtmevaba kaugjuhtpult hoidikusse.



TEAVITUSTÖÖ

Juhtmevaba kaugjuhtpuldi hoidik on magnetiline. Pange tähele, et te kinnitaks hoidiku õigesti.

4.3 Toite sisselülitamine

- 1 Lülitage kaitselüliti sisse.

Tulemus: Siseseadme klapp avaneb ja sulgub, et määrata ära tugiasend.

4.4 Siseseadme seadistamine

- 1 Sisenege peamenüüsse, selleks vajutage , peamenüüs navigeerige siseseadme seadistamise menüüsse nuppudega ja nupu . Vajutage , et siseneda menüüsse.

Siseseadme seadistusmenüü



- 2 Määrake allpool loetletud sätted.
- 3 Vajutage nupu , et naasta peamenüüsse või vajutage nupu , et väljuda avakuvale.

Sätete loend

4.4.1	Daikini silma heledus.....	22
4.4.2	Esipaneeli avamine.....	22
4.4.3	Kohtvõrgu raadioühendus	22
4.4.4	Vertikaalse õhuvoolu funktsioon	27

4.4.5	Siseseadme paigalduskoht.....	27
4.4.6	Kuivana hoidmine.....	28

4.4.1 Daikini silma heledus

Siseseadmel oleva Daikini silma heleduse võib seada kõrgeks, madalaks või üldse välja lülitada.

Daikini silma heleduse seadistamine

- 1 Seadistamiseks navigeerige siseseadme seadistusmenüüs Daikini silma seadistusaknale nuppe < ja > kasutades.

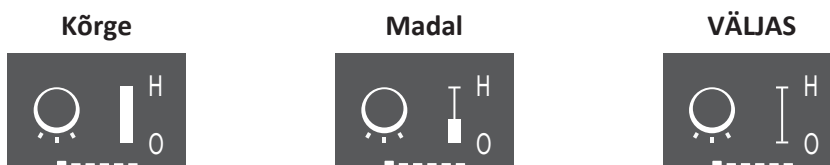

- 2 Muutke sätet, kasutades selleks nuppu ^ ja v.

Tulemus: Daikini silma heledus muutub.

- 3 Vajutage nuppu v uuesti, et naasta peamenüüsse või vajutage nuppu ..., et väljuda avakuvale.

4.4.2 Esipaneeli avamine

Töö alustamisel avaneb esipaneel automaatselt. Kui soovite avada esipaneeli mittetöötamise ajal, siis kasutage seda funktsiooni. **Näide:** näiteks hooldamise ajal.

Esipaneeli avamine juhtmevaba juhtpuldil abil

- 1 Veenduge, et seade ei tööta. Kui töötab, lülitage see nupuga  välja.
- 2 Esipaneeli avamiseks navigeerige siseseadme seadistamise menüüs, kasutades nuppe < ja >.

Esipaneeli avamine



- 3 Vajutage kinnitamiseks nuppu v.

Tulemus: Esipaneel avaneb.

- 4 Vajutage nuppu v uuesti, et sulgeda esipaneel või vajutage nuppu ..., et naasta avakuvale.

4.4.3 Kohtvõrgu raadioühendus

Ühendage oma seade koduvõrku ja laadige alla rakendus, et saaks seadistada termostaati, määrata temperatuuri ajakavasid ning vaadata oma energiatarvet ja teha muud vajalikku.

Üksikasjalik teave, seadistusviisid, KKK ja rikkeotsing on veebisaidil app.daikineurope.com.

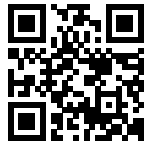

Klient peab andma järgmised seadmed ja vahendid.

- Nutitelefon või tahvelarvuti operatsioonisüsteemiga Android või iOS, nagu määratud saidil app.daikineurope.com.
- Internetiühendus ja selle sideseade, nagu modem, ruuter jne.
- Juhtmeta LAN-võrgu pääsupunkt
- Installitud tasuta rakendus ONECTA

Märkus: SSID (Teenuse seadistuskood) ja KEY (parool) on näidatud seadmel.

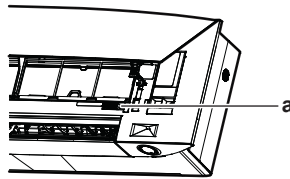

a SSID kleebis ja KEY

Ettevaatusabinõud juhtmeta LAN-i kasutamisel





ÄRGE KASUTAGE järgmiste seadmete läheduses.

- **Meditatsiooniseadmed.** Isikud, kellel on südamerütmurid või defibrillaatorid. See seade võib põhjustada elektromagnetilisi häireid.
- **Automaatjuhtimisseadmed.** Näiteks automaatuksed või tulekahjuteadustid. See seade võib põhjustada nende ebakohast toimimist.
- **Mikrolaineahi.** See võib mõjutada LAN-võrkude sidepidamist.

ONECTA rakenduse installimine



- 1 Sisenege veebipoodi Google Play (Android-seadmetele) või veebipoodi App Store (iOS-seadmetele) ja otsige "ONECTA".
- 2 Järgige ekraanil antavaid juhiseid rakenduse ONECTA installimiseks.

Otsige rakendust juhtmevaba kaugjuhtpuldi näidikult QR-koodi abil

- 1 Vajutage , et siseneda peamenüüsse ja navigeerige juhtmeta kaugjuhtimise seadistamise menüüsse, kasutades nuppu  ja nuppu .
- 2 Vajutage , et siseneda menüüsse.

Juhtmevaba kaugjuhtpuldi seadistusmenüü



- 3 Navigeerige QR-koodi aknasse nuppudega  ja .
- 4 Skannige QR-koodi nutitelefoni või mõne muu nutiseadmega.

Tulemus: QR-kood suunab teid veebipoodi App Store või Google Play.



5 Järgige ekraanil antavaid juhiseid.

i **TEAVITUSTÖÖ**
 Kui QR-kood pole loetav, lülitage kuvatav QR-koodi nupuga või ja seejärel proovige uuesti.

Raadioühenduse seadistamiseks tehke järgmist

Raadioadapteri ühendamiseks oma koduvõrku on kaks järgmist võimalust.

- Kasutage nutiseadet (nutitelefon, tahvelarvuti) ja sisestage SSID (Teenuse seadistuskood) ja KEY (parool).
- Kasutage Wi-Fi ruuteril nuppu WPS (Wi-Fi kaitstud seadistus).

Lisateavet ja vastuseid korduma kippuvatele küsimustele (FAQ), vaadake veebisaidilt app.daikineurope.com.

Märkus: Seadistada saab juhtvaba kaugjuhtpuldi kaudu LAN-i seadistusmenüüs. Seadistamise ajal suunake juhtmevaba kaugjuhtpult seadme infrapunavastuvõtja poole.

i **TEAVITUSTÖÖ**
 Enne juhtmeta ühenduse seadistamist peatage töötamine. Ühendust EI SAA LUUA kui seade töötab.



- 1 Enne juhtmeta ühenduse seadistamist **peatage töötamine**.
- 2 Veenduge, et juhtmeta ruuter on seadmele piisavalt lähedal ja miski ei takista signaali.

Menüü	Nimetus
	<ul style="list-style-type: none"> ▪ ON = juhtmeta LAN on sisselülitatud (AP-režiim/Töörežiim (SSID + NUPP) ühenduse seadistamine) ▪ OFF = Juhtmeta LAN VÄLJAS
	Väljuge seadistusmenüüsse
	WPS ühenduse sätted
	Lähtesta tehasesättele

Menüü	Nimetus
	Ühendusoleku kontrollimine

Juhtmeta LAN-i ühendamine oma koduvõrku

Raadioadapteri saate ühendada oma koduvõrku järgmiselt.



- Ruuteri WPS-nuppu (Wi-Fi kaitstud seadistus) kasutades (kui see on olemas).
 - Seadmel olevat SSID-d (Teenuse seadistuskood) ja KEY-d (parool) kasutades.
- 1 Siseseadme seadistumenüüs navigeerige juhtmeta LAN-ühenduse seadistamisele kasutades nuppu  ja . Vajutage , et siseneda menüüsse.

Siseseadme seadistumenüü



Juhtmeta LAN-ühenduse seadistamine



- 2 Määrake sätteks ON, kasutage selleks nuppu  ja . Valiku kinnitamiseks vajutage nuppu .

Juhtmeta LAN-i signaal on sees



Juhtmeta LAN-i signaal on väljas



Tulemus: Aknas kuvatakse juhtmeta LAN-võrgu olekut 5 sekundi jooksul.

- 3 Jätkake seadistamist nuppu WPS kasutades või sisestades SSID ja KEY.

Ühendamine WPS-nupuga

- 1 Navigeerige aknale WPS nuppudega  ja . Valiku kinnitamiseks vajutage nuppu .

Tulemus: Daikini silma värv vaheldub oranži ja osaliselt rohelise vahel.

WPS seadistamine





- 2 Hoidke WPS-nuppu oma sideseadmel (nt ruuter) all umbes 1 minuti jooksul. Juhinduge oma sideseadme kasutusjuhendist.

Tulemus: Kui side on loodud, siis Daikini silma värv vaheldub sinine ja osaliselt rohelise vahel.



TEAVITUSTÖÖ

Kui ruuteriga ühendamine pole võimalik, proovige protseduuri "[Ühendamine SSID-või KEY-numbri abil](#)"  25].



- 3 Vajutage , et naasta avaaknale või kasutage akent VÄLJU, et naasta siseseadme seadistamise menüüsse.

Ühendamine SSID- või KEY-numbri abil

- 1 Avage rakendus ONECTA oma nutiseadmes ja järgige antavaid juhiseid.

- 2 Ühendage oma nutiseade samasse kohtvõrku kui seade.
- 3 Kontrollige, et ühendus on saavutatud (juhinduge jaotisest "[LAN-ühenduse oleku kinnitamiseks tehke järgmist](#)" [▶ 26]).
- 4 Vajutage , et naasta avaaknale või kasutage akent VÄLJU, et naasta siseseadme seadistamise menüüsse.

LAN-ühenduse oleku kinnitamiseks tehke järgmist

- 1 Navigeerige olekuaknale nuppudega  ja . Vajutage kinnitamiseks nappu .

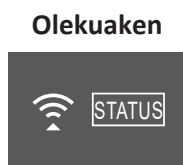

- 2 Vaadake Daikini silma.

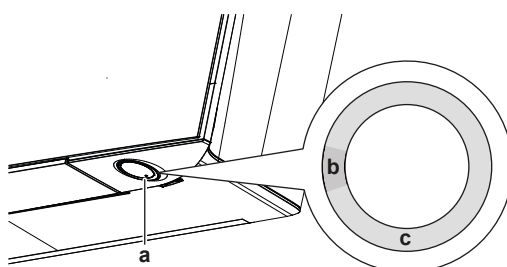

- a Daikini silm
- b Osaliselt roheline
- c Punane, oranž või sinine



Daikini silma värv muutub – roheline ja...	...siis juhtmeta adapter...
Punane	pole ühendatud
oranž	töötab ja on valmis ühendamiseks teie kohtvõrguga WPS-nupu kaudu; vaadake " Ühendamine WPS-nupuga " [▶ 25].
sinine	ühendatud koduvõrku: <ul style="list-style-type: none"> ▪ läbi SSID + KEY. või <ul style="list-style-type: none"> ▪ Ruuteri nupuga WPS.

- 3 Vajutage , et naasta avaaknale või kasutage akent VÄLJU, et naasta siseseadme seadistamise menüüsse.

Ühendussätte tehasesättele taaseadistamine

Lähtestab ühenduse sätted vaikeväärtustele, kui soovite:

- katkestada ühenduse juhtmeta LAN-võrgu ja sideseadme (nt ruuter) või nutiseadme vahel,
- korrata seadistamist, kui side loomine ei õnnestunud.



- 1 Navigeerige aknale LÄHTESTA nuppudega  ja . Valiku kinnitamiseks vajutage nappu .

Tulemus: Säte on lähtestatud tehasesättele.

Lähtestamisaken

- 2 Vajutage , et naasta avaaknale või kasutage akent VÄLJU, et naasta siseseadme seadistamise menüüsse.

LAN-ühenduse välja lülitamiseks tehke järgmist

- 1 Sisenege LAN-ühenduse seadistusmenüüsse ja määrake säte OFF kasutades nuppu  ja . Valiku kinnitamiseks vajutage nuppu .

Tulemus: Daikini silm vaheldub rohelise ja valge vahel. Andmeside on VÄLJAS.



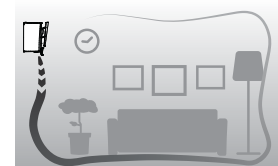

4.4.4 Vertikaalse õhuvoolu funktsioon

See funktsioon aitab luua optimaalse õhuvoolu ja temperatuuri jaotuse kütmissrežiimis. Saate lülitada selle funktsiooni välja, kui seadme all on mööbel või mingid muud esemed.

Vertikaalne õhuvool on VÄLJAS**Vertikaalne õhuvool on SEES****Vertikaalse õhuvoolu funktsiooni lülitamiseks SEES/VÄLJAS tehke järgmist**

- 1 Siseseadme seadistusmenüüs navigeerige vertikaalse õhuvoolu seadistamisele kasutades nuppu  ja .



Vertikaalse õhuvoolu funktsioon on SEES**Vertikaalse õhuvoolu funktsioon on VÄLJAS**

- 2 Muutke säte, kasutage selleks nuppu  ja .
- 3 Valiku kinnitamiseks vajutage nuppu .
- 4 Vajutage nuppu  uuesti, et naasta peamenüüsse või vajutage nuppu , et väljuda avakuvale.

4.4.5 Siseseadme paigalduskoht

Kui siseseade on paigaldatud nii, et selle üks külg on seina lähedal, siis muutke seda sätet, et vältida õhuvoolu suunamist seinale.

Siseseadme asendi sätte muutmiseks tehke järgmist

- 1 Siseseadme seadistusmenüüs navigeerige siseseadme asendi seadistamisele kasutades nuppu  ja . Sätestamiseks vajutage nuppu .

Siseseadme asendiga seotud sätete määramine



- 2 Valige säte vastavalt seadme asendile kasutades nuppu ja . Seejärel kinnitage nupuga .

Seadme asukoht	Säte	Tulemus
Seina keskel (tehase vaikesäte)		
≤500 mm parempoolsest seinast		
≤500 mm vasakpoolsest seinast		

- 3 Vajutage nuppu uuesti, et naasta peamenüüsse või vajutage nuppu , et väljuda avakuvale.

4.4.6 Kuivana hoidmine

Kui jahutuse ajal saavutab seade temperatuuri sättepunkti, siis lülitub ventilaator välja, et vältida ruumi niiskusetaseme tõusu. Kui soovite hoida ventilaatorit töös, siis lülitage see funktsioon välja.

Kuivana hoidmise funktsiooni SEES/VÄLJAS lülitamiseks tehke järgmist

- 1 Siseseadme seadistusmenüüs navigeerige kuivana hoidmise seadistamisele kasutades nuppu ja .

Kuivana hoidmise funktsioon on SEES

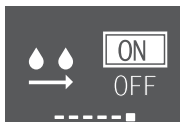

Tulemus: Ventilaator seiskub pärast seda, kui jahutamise ajal saavutatakse temperatuuri sättepunkt.





Kuivana hoidmise funktsioon VÄLJAS



Tulemus: Ventilaator jääb tööle ka pärast seda, kui jahutamise ajal saavutatakse temperatuuri sättepunkt.



- 2 Muutke säte, kasutage selleks nuppu ja .
- 3 Valiku kinnitamiseks vajutage nuppu .
- 4 Vajutage nuppu uuesti, et naasta peamenüüsse või vajutage nuppu , et väljuda avakuvale.

4.5 Juhtmevaba kaugjuhtpuldi seadistamine

- 1 Vajutage , et siseneda peamenüüsse ja navigeerige juhtmeta kaugjuhtimise seadistamise menüüsse, kasutades nuppu  ja nuppu . Vajutage , et siseneda menüüsse.

Juhtmevaba kaugjuhtpuldi seadistusmenüü





- 2 Määrake allpool loetletud sätted.
- 3 Vajutage nuppu , et naasta peamenüüsse või vajutage nuppu , et väljuda avakuvale.

Sätete loend

4.5.1	LCD kontrastsuse seadistamine	29
4.5.2	LCD heleduse seadistamine	29
4.5.3	LCD automaatse väljalülituse aeg	29
4.5.4	Valimisjärgse automaatse saatmise seadistamine	30
4.5.5	Siseseadme infrapunasi signaali vastuvõtja kanali määramine	30

4.5.1 LCD kontrastsuse seadistamine

- 1 Navigeerige LCD seadistamise aknas juhtmevaba kaugjuhtpuldi seadistusmenüüsse nuppudega  ja .

Kontrastsus on kõige madalam



Kontrastsus on kõige kõrgem



- 2 Muutke kontrastsus nuppudega  ja  (6 taset).

4.5.2 LCD heleduse seadistamine

- 1 Navigeerige LCD heleduse seadistamisele juhtmevaba kaugjuhtpuldi seadistusmenüüs nuppudega  ja .

Heledus on kõige madalam



Heledus on kõige kõrgem



- 2 Muutke heledus nuppudega  ja  (6 taset).

4.5.3 LCD automaatse väljalülituse aeg

- 1 Navigeerige LCD välja lülitamise aja seadistamisele juhtmevaba kaugjuhtpuldi seadistusmenüüs nuppudega  ja .

Näidik lülitub VÄLJA 5 sekundi pärast



Näidik lülitub välja 20 sekundi pärast



- 2 Muutke säte, kasutage selleks nuppu ja . Minimaalne 5 s ja maksimaalne 20 s. Väärtus muutub 5 sekundi kaupa.

4.5.4 Valimisjärgse automaatse saatmise seadistamine

- 1 Navigeerige automaatse saatmise seadistamisele juhtmevaba kaugjuhtpuldi seadistusmenüüs nuppudega ja .

Minimaalne: 0 sekundit



Maksimaalne: 3 sekundit



- 2 Muutke säte, kasutage selleks nuppu ja . Minimaalne 0 s ja maksimaalne 3 s. Väärtus muutub 1 sekundi kaupa.

4.5.5 Siseseadme infrapunasiignaali vastuvõtja kanali määramine

Kui ühte ruumi on paigaldatud kaks siseseadet, peate infrapuna signaali vastuvõtja kanalit muutma, et vältida juhtmevaba kaugjuhtpuldi signaalide segamini minekut.

Eeltingimus: Tehke järgmine seadistustoiming ainult ühel seadmel.

- 1 Navigeerige kanali seadistamisele juhtmevaba kaugjuhtpuldi seadistusmenüüs nuppudega ja .
- 2 Määrake sätteks **kanal 2** kasutades nuppu ja .

Kanal 1



Kanal 2



- 3 Kinnitage valik nupuga.

Tulemus: Daikini silm hakkab vilkuma.

- 4 Kui Daikini silm vilgub, vajutage siseseadme ON/OFF lülitit.

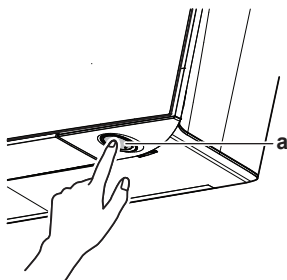

a Lülitit ON/OFF



TEAVITUSTÖÖ

Kui sätte määramine EI õnnestu sel ajal kui Daikini silm vilgub, korrake seadistamist algusest peale.

5 Kasutamine



TEAVITUSTÖÖ

Siseseade tarnitakse koos kasutajaliidesega, milleks on kaugjuhtpult. Selles kasutusjuhendis kirjeldatakse kasutamist selle kasutajaliidesega. Kui ühendatakse mõni muu kasutajaliides, juhinduge ühendatud kasutajaliides kasutusjuhendist.

5.1 Tööpiirkond

Süsteemi ohutuks ja efektiivseks töötamiseks kasutage seda järgmistel temperatuuridel ja niiskusel.









	Jahutamine ja kuivatamine ^{(a)(b)}	Kütmine ^(a)
Välistemperatuur	-10~46°C DB	-30~24°C DB -31~18°C WB
Ruumi temperatuur	18~37°C DB 14~28°C WB	10~30°C DB
Ruumi niiskus	≤80% ^(a)	—













^(a) Ohutusseadis võib peatada süsteemi töötamise, kui seadme parameetrid on tööpiirkonnast väljas.

^(b) Kui seadme parameetrid on tööpiirkonnast väljas, võib ilmned kondenseerumine ja vee tilkumine.

5.2 Funktsioonide kasutamine

Funktsioonide kasutamist on selgitatud järgmises tabelis.

Põhifunktsioon	
Automaatne  Jahutamine  Kütmine  Ainult ventileerimine  Kuivatamine 	<p>"5.3 Töörežiim ja temperatuuri sättepunkt" [▶ 35]</p> <p>Süsteemi käivitamine/peatamine ja temperatuuri määramine järgmisteks toiminguteks.</p> <ul style="list-style-type: none"> ▪ Automaatrežiimis toimub nõutava temperatuuri ja töörežiimi automaatvalimine. ▪ Jahutusrežiimis toimub ruumi mahajahutamine. ▪ Kütmisrežiimis toimub ruumi üleskütmine. ▪ Ainult ventileerimise režiimis toimub ruumi õhuringlus ilma kütmise või jahutamiseta. ▪ Kuivatusrežiimis toimub ruumi õhuniiskuse alandamine.
Vertikaalne  Horisontaalne  Ruumiline (3D, kõik suunad)  Mugav 	<p>"5.5 Õhuvoolu suund" [▶ 37]</p> <p>Õhuvoolu suuna muutmine (külgliigutamine või hoidmine kinnisasendis).</p> <p>Mugava õhuvoolu funktsioon Õhuvoolu automaatseks suunamiseks, et ruumi tõhusamalt alla jahutada või üles kütta.</p>

Põhifunktsioon	
Automaatne  Öine vaigse töötamise režiim  Õhu vooluhulga seadistamine 	<p>"5.4 Õhu vooluhulk" [▶ 36]</p> <p>Ruumi puhutava õhu vooluhulga muutmine. Õhuringluse kiirendamine.</p>
Täiendfunktsioonid	
	<p>"5.10 Flash Streamer'i (õhupuhasti) kasutamine" [▶ 45]</p> <p>Õhus leiduvate allergeenide, nagu õietolm, raviabiainete jms eemaldamiseks. Ebameeldivate lõhnade vähendamiseks.</p>
	<p>"5.11 Kaminafunktsiooni kasutamine" [▶ 45]</p> <p>(Ainult kütmise režiimis) Soojuse ühtlaseks jaotamiseks ruumi ulatuses, nt kamina sooja õhu suunamiseks.</p>
	<p>"5.8 Säätsurežiimi kasutamine" [▶ 43]</p> <p>Süsteemi juhtimine kui kasutate ruumis ka teisi kütteseadmeid. Energia säästmine.</p>
	<p>"5.7 Suurendatud võimsuse kasutamine" [▶ 42]</p> <p>Ruumi kiireks allajahutamiseks või üleskütmiseks.</p>
	<p>"5.9 Välisseadme vaigse töötamise funktsioon" [▶ 44]</p> <p>Langetab välisseadme töömüra. Näide. Öösel.</p>
	<p>"5.6 Nutika silma andur" [▶ 41]</p> <p>Õhu inimestele otse suunamise vältimiseks. Energia säästmiseks, kui ruumis kedagi ei viibi.</p>
	<p>"4.4.6 Kuivana hoidmine" [▶ 28]</p> <p>Ruumi niiskusetaseme tõusmise vältimiseks.</p>
Taimeri funktsioonid	
	<p>"5.12.2 VÄLJAS/SEES-taimeri kasutamine" [▶ 47]</p> <p>Süsteemi automaatlülituseks olekusse SEES või VÄLJAS.</p>
	<p>"5.12.3 Nädalataimeri kasutamine" [▶ 50]</p> <p>Süsteemi automaatlülituseks olekusse SEES või VÄLJAS nädalapõhiselt.</p>





Erifunktsioonid	
	"4.4.3 Kohtvõrgu raadioühendus" [▶ 22] Võimaldab seadet juhtida nutiseadmetega

5.3 Töörežiim ja temperatuuri sättepunkt

Millal. Muutke töörežiimi ja määrake temperatuur, kui soovite teha järgmist.

- Ruumi üleskütmine või mahajahutamine
- Ruumi õhu ringluse tagamine ilma kütmise või jahutamiseta
- Ruumi niiskuse alandamine

Töörežiimi valimine. Süsteem töötab erinevalt, sõltuvalt kasutaja valikutest.



Säte	Nimetus
Automaatne 	Süsteem jahutab ruumi maha või kütab üles kuni temperatuuri sättepunktini. Selles režiimis lülitatakse vajaduse korral jahutamise ja kütmise vahel automaatselt.
Jahutamine 	Süsteem jahutab ruumi maha kuni temperatuuri sättepunktini.
Kütmine 	Süsteem kütab ruumi üles kuni temperatuuri sättepunktini. Kütte kiirendamine See funktsioon on automaatne, sellega köetakse maja üles, kui käivitatakse seadme kütterežiimis.
Ainult ventileerimine 	Süsteem juhib ainult õhuvoolu (õhuvoolu hulka ja suunda). Selle toimingu ajal EI SAA SEADISTADA temperatuuri.
Kuivatamine 	Süsteemi alandab ruumi niiskust. Selle toimingu ajal EI SAA SEADISTADA temperatuuri.

Lisateave:

- **Välis temperatuur.** Süsteemi jahutus- või küttevõime suureneb kui välis temperatuur on liiga kõrge või liiga madal.
- **Jääsulatus.** Kütmise ajal võib välisseadmes tekkida jäätumine ja sellega halveneb küttevõime. Sellisel juhul lülitub süsteem automaatselt jääsulatusrežiimi, et jää kõrvaldada. Jää sulatamise ajal EI puhu siseseade sooja õhku.
- **Niiskuseandur.** Juhib niiskuse taset alandades seda jahutamise ajal.

5.3.1 Käivitamine/peatamine ja temperatuuri määramine

Töörežiim



- 1 Vajutage , et siseneda peamenüüsse. Kui nuppu  vajutada korduvalt, siis režiim muutub järgmises järjekorras.



**TEAVITUSTÖÖ**

- Ringmenüüs saate navigeerida mõlemas suunas kasutades nuppu < ja > või nuppu ^ ja v.
- Ringmenüü käivitub alati hetkel aktiivse sättega.

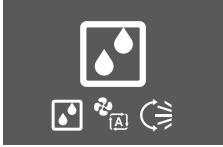
- Vajutage nuppu , et seade **käivitada**.
- Avakuva aken muutub järgmiselt ja Daikini silma märgutuli süttib.

Avakuva aken kui seade on SEES järgmiselt...		
kütmine, jahutamine, automaattöö	kuivatusrežiimis	ainult ventileerimine
		

Temperatuuri sättepunkt

- Vajutage nuppu ^ või nuppu v mitu korda, et **temperatuuri sättepunkti** alandada või tõsta.

Jahutustoiming	Küttetoiming	Automaatrežiim	Kuivatamine või ainult ventileerimine
18~32°C	10~30°C	18~30°C	Pole sättepunkti ^(a)

^(a) Kui kasutate **kuivatamise** või **ventileerimise** režiimi, siis temperatuuri reguleerida EI SAA.

- Vajutage nuppu , et seade **seisata**.

Tulemus: Avakuva aken muutub järgmiselt ja Daikini silma märgutuli kustub.

Avakuva kui seade on VÄLJAS



5.4 Õhu vooluhulk

**TEAVITUSTÖÖ**

- Kui kasutate kuivatamise režiimi, siis EI SAA õhu vooluhulka muuta.
- Õhu vooluhulk kütterežiimis langeb, et vältida külma õhuvoolu. Kui õhuvoolu temperatuur tõuseb, siis töötamine jätkub seadistatud õhuvoolu hulga.

Saate reguleerida siseseadmest väljuva õhuvoolu tugevust.

Säte	Nimetus
Ventilaatori kiirus 1 kuni 5 	5 õhu vooluhulगतaset madalast kõrgele.



Säte	Nimetus
Automaatne 	Siseseade reguleerib ventileerimiskiirust vastavalt sättepunktile ja toatemperatuurile.
Siseseadme vaikne töötamine 	Siseseadme müra alandamiseks (Näide: öösel)

**TEAVITUSTÖÖ**





Kui seade jõuab temperatuuri sättepunktile:

- jahutus- või automaatrežiimis. Ventilator lõpetab töötamise.
- kütterežiimis. ventilator töötab madalal õhuvoolu hulgal.

5.4.1 Õhu vooluhulga muutmine



- 1 Vajutage , et siseneda õhuvoolu ringmenüüsse. Kui nuppu  vajutada korduvalt, siis režiim muutub järgmises järjestuses.

**TEAVITUSTÖÖ**

- Ringmenüüs saate navigeerida mõlemas suunas kasutades nuppu  ja  või nuppu  ja .
- Ringmenüü käivitub alati hetkel aktiivse sättega.

5.5 Õhuvoolu suund

Õhuvoolu suund on see suund, mille poole siseseade puhub oma õhku. See toimub horisontaal- või vertikaallabade (labade või ribide) kaldenurga muutmisega. Reguleerige soovi korral õhuvoolu suunda külgsuunas või määrake liikumatu asend.

Säte	Õhuvoolu suund
Vertikaalne automaatne külgliigutamine 	Liigutab horisontaalhõlmasid (labasid) üles ja alla.
Horisontaalne automaatne külgliigutamine 	Liigutab hõlmasid (ribisid) küljelt küljele.
Ruumiline (3D) õhuvoolu suunamine 	Liigutab vahelduvalt üles ja alla ning küljelt küljele.
[—]	Jääb kinnisasendisse.

**ETTEVAATUST**

Kasutage labade ja ribide asendi muutmiseks ALATI juhtpulti või muutke kasutajaliidest (kui on kasutusel). Kui toimub labade või ribide nurga muutmine ja püüate neid käega ise liigutada, siis võib mehhanism puruneda.

Laba liigutamise ulatus sõltub töörežiimist. Laba seiskub ülemises asendis kui õhu vooluhulka on muudetud madalamale üles-alla liigutamise seadistamisel.

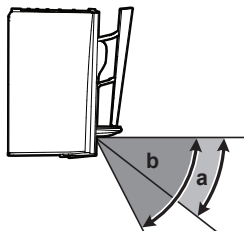

- a Laba liikumiskiirkond jahutamise ja kuivatamise ajal
- b Laba liikumiskiirkond kütmise või ainult ventilatori töötamise ajal

Mugava õhuvoolu funktsioon

Seade muudab automaatselt õhuvoolu suunda, et ruumi tõhusamalt üles kütta või maha jahutada. Seadmest lähtuv otsene õhuvool on siis vähem märgatav.

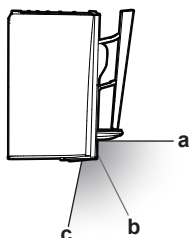

- a Laba asend jahutamise ja kuivatamise ajal
- b Laba asend kütmise ajal (**vertikaalne õhuvool on VÄLJAS**)
- c Laba asend kütmise ajal (**vertikaalne õhuvool on SEES**)

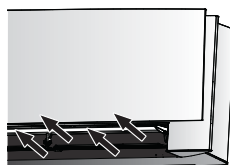
Jahutamisel ja kuivatamisel

Õhuvoolu suund muudab õhu jaotumist lae suhtes.

Mugava õhuvoolu funktsioon on **aktiveeritud**

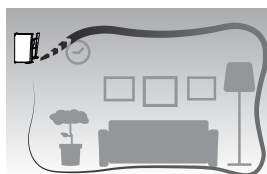

Mugava õhuvoolu funktsioon on **inaktiveeritud**

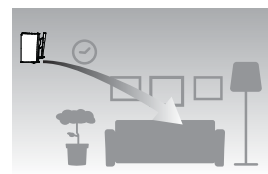
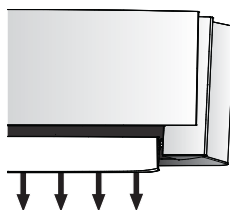
**Kütmise ajal**

Õhuvoolu suund muudab õhu jaotumist põranda suhtes.

Kui vertikaalse õhuvoolu funktsioon on SEES: Seade tuvastab ruumi ja pöranda temperatuuri ja valib automaatselt õhuvoolu suunad 1 kuni 3 (ruumi kütmine, allapoole, vertikaalselt).

Kui vertikaalse õhuvoolu funktsioon on VÄLJAS: Seade suunab õhku ainult alla.

Ruumi kütmise õhuvool	Alla suunatud õhuvool	Vertikaalne õhuvool
		







TEAVITUSTÖÖ

Kui soovite inaktiveerida vertikaalse õhuvoolu funktsiooni (nt siis, kui seadme all on mööbel või mingid muud esemed), siis vaadake jaotist "[Vertikaalse õhuvoolu funktsiooni lülitamiseks SEES/VÄLJAS tehke järgmist](#)" [▶ 27]. Kui vertikaalse õhuvoolu funktsioon on inaktiveeritud, siis õhuvool suundub alla.





TEAVITUSTÖÖ

Mugava õhuvoolu funktsiooni EI SAA kasutada samal ajal suure võimsuse funktsiooniga. Eelis on viimati valitud funktsioonil. Kui on valitud automaatne vertikaalne külgligutamine, siis mugava õhuvoolu funktsioon tühistatakse.

- 1 Sisenege peamenüüsse, selleks vajutage , peamenüüs navigeerige õhuvoolu seadistamise menüüsse nuppudega  ja nupu . Vajutage , et siseneda menüüsse.

Õhuvoolu suuna seadistusmenüü







- 2 Selles menüüs tehke järgmised seadistused. Seejärel vajutage nupu , et naasta peamenüüsse või vajutage nupu , et väljuda avakuvale.

Sätete loend

5.5.1	Vertikaalse õhuvoolu suuna muutmine	39
5.5.2	Horizontaalse õhuvoolu suuna muutmiseks tehke järgmist	40
5.5.3	Ruumilise (3D) õhuvoolu suunamise kasutamiseks tehke järgmist	40
5.5.4	Mugava õhuvoolu režiimi käivitamine/seiskamine	40

5.5.1 Vertikaalse õhuvoolu suuna muutmine

- 1 Õhuvoolu seadistusmenüüs navigeerige vertikaalse õhuvoolu aknale kasutades nupu  ja .
- 2 Muutke säte, kasutage selleks nupu  ja .

Vertikaalne õhuvool – külgligutamine

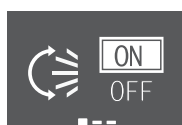

Vertikaalne õhuvool – liikumatu kinnisasend





- 3 **Vertikaalne külgliigutamine.** Valiku kinnitamiseks vajutage nuppu .

Tulemus: Avaakna alaosas kuvatakse . Labad (horisontaalribid) hakkavad liikuma.

- 4 **Kinnisasend.** Vajutage nuppu  sel ajal kui labad jõuavad soovitud asendisse.

Tulemus: Avaakna alaosas kuvatakse . Labade liikumine seiskub.

5.5.2 Horisontaalse õhuvoolu suuna muutmiseks tehke järgmist

- 1 Õhuvoolu suuna seadistusmenüüs navigeerige horisontaalse õhuvoolu aknale kasutades nuppu  ja .

- 2 Muutke säte, kasutage selleks nuppu  ja .

Horisontaalne õhuvool – külgliigutamine

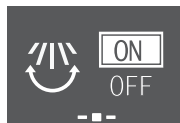

Horisontaalne õhuvool – liikumatu kinnisasend



- 3 **Horisontaalne külgliigutamine.** Valiku kinnitamiseks vajutage nuppu .

Tulemus: Avaakna alaosas kuvatakse . Ribid (vertikaallabad) hakkavad liikuma.

- 4 **Kinnisasend.** Vajutage nuppu  sel ajal kui ribid jõuavad soovitud asendisse.

Tulemus: Avaakna alaosas kuvatakse . Ribide liikumine seiskub.



TEAVITUSTÖÖ

Kui seade on paigaldatud ruumi nurka, siis peavad ribid olema suunatud seinast eemale. Kui sein blokitab õhu, siis kütte tõhusus langeb.

5.5.3 Ruumilise (3D) õhuvoolu suunamise kasutamiseks tehke järgmist

- 1 Seadke vertikaalne ja horisontaalne õhuvool olekusse ON.

- 2 Avaakna alaosas kuvatakse . Labad (horisontaalribid) ja ribid (vertikaallabad) hakkavad liikuma.

Vertikaalne õhuvool on SEES



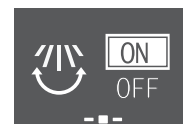

Horisontaalne õhuvool on SEES



- 3 Kinnisasendi määramiseks seadke vertikaalne ja horisontaalne õhuvool olekusse OFF sel ajal kui labad ja ribid jõuavad soovitud asendisse.

Tulemus: Avaakna alaosas kuvatakse . Labad ja ribid seiskuvad.

5.5.4 Mugava õhuvoolu režiimi käivitamine/seiskamine

- 1 Õhuvoolu suuna seadistusmenüüs navigeerige mugava õhuvoolu aknale kasutades nuppu  ja .

- 2 Muutke säte, kasutage selleks nuppu  ja .

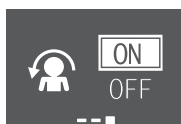
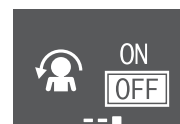
Mugava õhuvoolu funktsioon on aktiveeritud**Mugava õhuvoolu funktsioon on inaktiveeritud**

- 3 Valiku kinnitamiseks vajutage nuppu .

Tulemus: Mugava õhuvoolu funktsioon on aktiveeritud: Avaakna alaosas kuvatakse .

Tulemus: Mugava õhuvoolu funktsioon on inaktiveeritud: Avaakna alaosas kuvatakse .

5.6 Nutika silma andur

Süsteem tuvastab inimeste liikumise ruumis ja muudab automaatselt õhuvoolu suunda ja temperatuuri, et vältida õhu vahetut suunamist inimeste suunas. Kui 20 minuti jooksul pole liikumist tuvastatud, siis lülitub süsteem energiasäästurežiimile.

Seadme lülitumine	Energiasäästu toiming
Kütmine	Temperatuur väheneb 2°C võrra.
Jahutamine ja kuivatamine	Sõltuvalt ruumi temperatuurist: <ul style="list-style-type: none"> ▪ <30°C – temperatuur tõuseb 2°C võrra ▪ ≥30°C – temperatuur tõuseb 1°C võrra
Ainult ventileerimine	Õhuvoolu hulk alaneb.

Teave nutika silma anduri kohta



MÄRKUS

- ÄRGE lööge ega suruge nutika silma anduri peale. Muidu võib see põhjustada rikke.
- ÄRGE pange nutika silma anduri lähedusse suuri esemeid.



TEAVITUSTÖÖ

Öörežiimi (VÄLJAS-taimer) EI SAA kasutada samaaegselt nutika silma funktsiooniga.

- **Tuvastuspiirkond.** Kuni 9 m.
- **Tuvastamise tundlikkus.** Muutub sõltuvalt asukohast, ruumis viibivate inimeste arvust, temperatuuri piirkonnast jne.
- **Tuvastamise vead.** Andur võib ekslikult tuvastada lemmikloomi, päikesekiiri, lehvivaid kardinaid jne.

5.6.1 Nutika silma sisse-välja lülitamine

- 1 Vajutage , et siseneda peamenüüsse ja navigeerige nutika silma aknale kasutades nuppu ja nuppu .
- 2 Muutke säte, kasutage selleks nuppu ja .

Nutikas silm on aktiveeritud**Nutikas silm on inaktiveeritud**

- 3 Valiku kinnitamiseks vajutage nuppu

Tulemus: Nutikas silm on **aktiveeritud**: Avaakna alaosas kuvatakse

Tulemus: Nutikas silm on **inaktiveeritud**: Avaakna alaosas kuvatakse

5.7 Suurendatud võimsuse kasutamine

See toiming tõstab kiiresti jahutamise/kütmise efekti igas operatsioonirežiimis. Saate saavutada maksimaalvõimsuse.

Režiim	Õhu vooluhulk
Jahutamine/Kütmine	<ul style="list-style-type: none"> Jahutamise/kütmise efekti tõstmiseks maksimaalsele väärtusele, suurendatakse välisseadme võimsust. Õhu vooluhulk on maksimaalsel sätteväärtusel. Temperatuuri ja õhu vooluhulga sätteid EI SAA muuta.
Kuivatamine	<ul style="list-style-type: none"> Temperatuuri sätet langetatakse 2,5°C võrra. Õhu vooluhulka mõnevõrra tõstetakse.
Ainult ventileerimine	Õhu vooluhulk on maksimaalsel sätteväärtusel.



TEAVITUSTÖÖ

Suurendatud võimsuse funktsiooni EI SAA kasutada koos säästurežiimiga ega mugava õhuvoolu ja välisseadme vaikse töötamise funktsiooniga. Eelis on viimati valitud funktsioonil.

Suurendatud võimsuse režiim EI tõsta seadme võimsust, kui see juba töötab maksimaalvõimsusel.

5.7.1 Suurendatud võimsuse režiimi käivitamine/seiskamine

- Vajutage , et siseneda suurendatud võimsusega töö hüpikmenüüsse.
- Vajutage nuppu või ja , et funktsioon aktiveerida või inaktiveerida.

Tulemus: Suurendatud võimsus on **aktiveeritud**: Avaakna alaosas kuvatakse

Tulemus: Suurendatud võimsus on **inaktiveeritud**: Avaakna alaosas kuvatakse



Suurendatud võimsus on aktiveeritud



Suurendatud võimsus on inaktiveeritud



TEAVITUSTÖÖ

- Suurendatud võimsust saab seadistada seadme töötamise ajal; kui funktsiooni kasutamine on hetkel keelatud, siis kuvatakse sümbol .
- Kui vajutate  või muudate töörežiimi, siis töötoiming tühistatakse; avaakna allosas kuvatakse .

5.8 Säätürežiimi kasutamine

See režiim võimaldab tõsta töötamise efektiivsust tarbimise piiramisega maksimaalvõimsusega töötamise ajal. See funktsioon on vajalik siis, kui seade töötab koos teiste tarbijatega ja kui on vaja tagada, et kaitselüliti ei lülituks ülekoormuse tõttu välja.



TEAVITUSTÖÖ



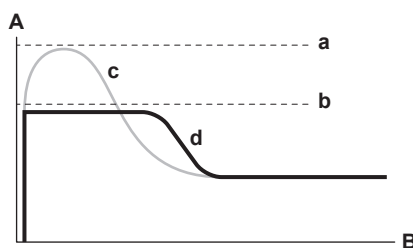

- Mugava õhuvoolu funktsiooni EI SAA kasutada samal ajal suure võimsuse funktsiooniga. Eelis on viimati valitud funktsioonil.
- Säätürežiim alandab välisseadme võimsustarvet kompressori pöörlemiskiiruse piiramisega. Kui võimsustarve on juba madalal tasemel, siis säätürežiim võimsustarvet rohkem EI alanda.



- A** Hetke voolutugevus ja võimsustarve
- B** Aeg
- a** Tavatöö maksimum
- b** Energiasäätürežiimis töötamise maksimum
- c** Tavatöö
- d** Säätürežiimi kasutamine

- See on vaid selgitava otstarbega.
- Õhukonditsioneeride maksimaalne hetke voolutugevus ja võimsustarve säätürežiimis sõltuvad ühendatud välisseadmetest.

5.8.1 Säätürežiimi käivitamine/seiskamine

- 1 Vajutage , et siseneda peamenüüsse ja navigeerige säätürežiimi aknale kasutades nuppu  ja nuppu .
- 2 Muutke säte, kasutage selleks nuppu  ja .

Säästurežiim on aktiveeritud



Säästurežiim on inaktiveeritud



- 3 Valiku kinnitamiseks vajutage nuppu .

Tulemus: Säästurežiim on **aktiveeritud**: Avaakna alaosas kuvatakse .

Tulemus: Säästurežiim on **inaktiveeritud**: Avaakna alaosas kuvatakse .



TEAVITUSTÖÖ

- Säästurežiimi saab seadistada ainult seadme töötamise ajal; kui funktsiooni kasutamine on hetkel keelatud, siis kuvatakse sümbol .
- Kui vajutate või muudate töörežiimi ventileerimisele või suurendatud võimusele, siis säästurežiim tühistatakse; avaakna allosas kuvatakse .

5.9 Välisseadme vaikse töötamise funktsioon

Kasutage välisseadme vaikse töötamise režiimi, kui soovite langetada välisseadme töömüra. **Näide:** Öösel.



TEAVITUSTÖÖ

- Suurendatud võimsuse funktsiooni EI SAA kasutada koos välisseadme vaikse töötamise funktsiooniga samal ajal. Eelis on viimati valitud funktsioonil.
- See funktsioon on kasutatav vaid automaattöö, jahutamise või kütmise ajal.
- Välisseadme vaikse töötamise ajal on kompressori pöörlemiskiirus piiratud. Kui kompressori pöörlemiskiirus on juba madal, siis välisseadme vaikse töötamise funktsioon kompressori pöörlemiskiirust EI alanda.

5.9.1 Välisseadme vaikse töötamise käivitamine/peatamine

- 1 Vajutage , et siseneda välisseadme vaikse töötamise hüpikmenüüsse.

Välisseadme vaikse töötamise režiim on aktiveeritud



Välisseadme vaikse töötamise režiim on inaktiveeritud



- 2 Vajutage nuppu või ja , et funktsioon aktiveerida või inaktiveerida.

Tulemus: Välisseadme vaikne režiim on **aktiveeritud**: Avaakna alaosas kuvatakse .

Tulemus: Välisseadme vaikne režiim on **inaktiveeritud**: Avaakna alaosas kuvatakse .

Märkus: Avaakna kuvale jääb ikoon isegi siis, kui lülitate seadme juhtmevaba kaugjuhtpuldil või siseseadme ON/OFF lüliti abil välja.

5.10 Flash Streamer'i (õhupuhasti) kasutamine

Streamer genereerib kiire elektronide voo, millega kaasneb tugev oksüdeerumine, mis hävitab ebameeldivad lõhnad. Titaanapatiidiga lõhnafilter koos õhufiltriga puhastavad ruumi õhku.



TEAVITUSTÖÖ

- Kiire elektronide voog genereeritakse ja kustutatakse seadme sees, et tagada seadme ohutus.
- Streamer võib oma elektrilahendusega tekitada sisisevat häält.
- Kui õhu vooluhulk langeb liiga madalale, siis võib Streamer elektrilahenduse hetkeks peatada, et vältida osoonilõhna teket.

5.10.1 Flash Streamer'i (õhupuhasti) kasutamine

- 1 Vajutage , et siseneda peamenüüsse. Striimeri aken on peamenüüs esimesel kohal.
- 2 Muutke säte, kasutage selleks nuppu ja .

Striimer on aktiveeritud

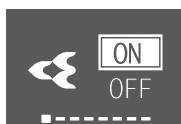

Striimer on inaktiveeritud



- 3 Valiku kinnitamiseks vajutage nuppu .

Tulemus: Striimer on **aktiveeritud**: Avaakna alaosas kuvatakse

Tulemus: Striimer on **inaktiveeritud**: Avaakna alaosas kuvatakse

5.11 Kaminafunktsiooni kasutamine

Kaminafunktsiooni saab kasutada teise küttekeha (nt kamin) soojuse ühtlaseks jaotamiseks ruumi ulatuses.



TEAVITUSTÖÖ

- Kui seadistatud temperatuur on kütterežiimis saavutatud, siis lülitub kaminarežiim automaatselt sisse.
- Kaminafunktsiooni töötamise ajal levitab siseseadme ventilaator teise küttekeha sooja õhku laiali kogu ruumi ulatuses.
- Õhu vooluhulk sõltub määratud temperatuuri ja ruumi temperatuuri vahest (suurem temperatuuride vahe = suurem õhu vooluhulk).

5.11.1 Kaminafunktsiooni käivitamine/seiskamine

Eeltingimus: Määrake töörežiimiks **kütmine** "5.3 Töörežiim ja temperatuuri sättepunkt" [▶ 35].

- 1 Vajutage , et siseneda peamenüüsse ja navigeerige kaminafunktsiooni aknale kasutades nuppu ja nuppu .
- 2 Muutke säte, kasutage selleks nuppu ja .

Kaminafunktsioon on aktiveeritud**Kaminafunktsioon on inaktiveeritud**

- 3 Valiku kinnitamiseks vajutage nuppu

Tulemus: Kaminafunktsioon on **aktiveeritud**: Avaakna alaosas kuvatakse .

Tulemus: Kaminafunktsioon on **inaktiveeritud**: Avaakna alaosas kuvatakse .

**TEAVITUSTÖÖ**

Kaminafunktsioon saab seadistada ainult kütmise ajal, kui funktsiooni kasutamine on hetkel keelatud, siis kuvatakse sümbol .

5.12 Kella ja taimeri seadistamine

- 1 Vajutage , et siseneda peamenüüsse ja navigeerige kella ja taimeri seadistamise menüüsse, kasutades nuppu ja nuppu . Vajutage , et siseneda menüüsse.

Kella ja taimeri seadistamise menüü

- 2 Selles menüüs tehke järgmised kella ja taimeri seadistused. Seejärel vajutage nuppu , et naasta peamenüüsse või vajutage nuppu , et väljuda avakuvale.

Sätete loend

5.12.1	Kella seadistamine.....	46
5.12.2	VÄLJAS/SEES-taimer kasutamine	47
5.12.3	Nädalataimer kasutamine.....	50

5.12.1 Kella seadistamine

Kui siseseadme kell POLE seadistatud õigele kellaajale, siis SEES-taimer, VÄLJAS-taimer ja nädalataimer EI TÖÖTA täpselt. Kell tuleb uuesti seadistada järgmiselt.

- Pärast seda kui kaitselüliti on lülitanud seadme VÄLJA.
- Pärast toitekatkestust.
- Pärast patareide vahetamist juhtmevabas kaugjuhtpuldil.

Kella seadistamine

- 1 Kella ja taimeri seadistusmenüüs navigeerige kella seadistamise aknale, kasutades nuppu ja . Kinnitage säte nupuga .

Kella seadistamine (kuvab kella hetkesätteid)

Märkus: Kui kellaaeg pole veel seadistatud, tuleb esmalt sisestada kella sätted. Enne kella seadistamist ei saa taimeri sätteid määrata.

- 2 Muutke nädalapäev nuppudega  ja .

Nädalapäeva seadistamine





Kuva	Nädalapäev
MON	Esmaspäev
TUE	Teisipäev
WED	Kolmapäev
THU	Neljapäev
FRI	Reede
SAT	Laupäev
SUN	Pühapäev

- 3 Avage tundide seadistamine nupuga .

Tunni seadistamine



- 4 Muutke tund, kasutage selleks nuppu  ja  (24-tunni vorming).
5 Avage minutite seadistamine nupuga .

Minutite seadistamine



- 6 Muutke minutid, kasutage selleks nuppu  ja .

5.12.2 VÄLJAS/SEES-taimeri kasutamine

Taimeri funktsioone on mugav kasutada õhukonditsioneer automaatselt lülitamiseks väljas/sees öösel või hommikul. Võimalik on kasutada ka VÄLJAS-taimeri ja SEES-taimeri kombinatsiooni.



TEAVITUSTÖÖ

Taimer tuleb uuesti programmeerida järgmistel juhtudel.

- Kaitselüliti on lülitanud seadme välja.
- Toitepinge on katkenud.
- Pärast patareide vahetamist juhtmevabas kaugjuhtpuldil on kellaaja sätted SEES/VÄLJAS-taimeris säilinud, aga taimer on tühistatud.

**TEAVITUSTÖÖ**

Kell PEAB olema õigesti seadistatud, et te saaksite taimeri funktsioone kasutada. Juhinduge jaotisest "[Kella seadistamine](#)" [46].

VÄLJAS-taimer käivitamine/seiskamine

- 1 Kella ja taimeri seadistusmenüüs navigeerige VÄLJAS-taimer aknale, kasutades nuppu ja .

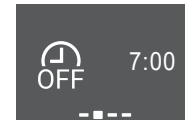
VÄLJAS-taimer on inaktiveeritud**VÄLJAS-taimer seadistatakse sättele****7:00**

- 2 Vajutage , et siseneda VÄLJAS-taimer seadistusmenüüsse.

Tulemus: Kui seadistate VÄLJAS-taimer esimest korda, siis hetke kellaeg ümardatakse ülespoole, et kuvada 10-minutilist vahemikku.

Tulemus: Kui VÄLJAS-taimer on seadistatud, kuvatakse viimane säte.

- 3 Muutke CANCEL sättele TIME, kasutades nuppu .
- 4 Jätkake tundide seadistamist nupuga ja muutke tunnisäte nuppudega ja 24-tunni vormingus.
- 5 Jätkake minutite seadistamist nupuga ja muutke minutisäte nuppudega ja 10-minutilise vahemikuga.

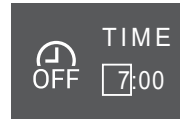
Muutke CANCEL sättele**TIME****Tundide seadistamine****Minutite seadistamine**

- 6 Valiku kinnitamiseks vajutage nuppu .

Tulemus: Avaakna alaosas kuvatakse . Seadistatud aega kuvatakse peamenüü VÄLJAS-taimer aknas. Daikini silm süttib oranžilt. Seade lülitub välja pärast seadistatud kellaega.

- 7 Taimer sätte **tühistamiseks** liikuge VÄLJAS-taimer seadistusmenüüsse ja muutke TIME sätteks CANCEL.

Tulemus: Avaakna alaosas kuvatakse . Peamenüü VÄLJAS-taimer aknas ei kuvata aega. Daikini silm ei põle enam oranžilt.

**TEAVITUSTÖÖ**

Kui on seadistatud SEES/VÄLJAS-taimer, siis ajasätted salvestatakse mällu. Pärast patareide vahetamist juhtmevabas kaugjuhtpuldil on kellaaja sätted SEES/VÄLJAS-taimeris säilinud, aga taimer on tühistatud.

Öörežiim

Kui VÄLJAS-taimer on seadistatud, siis õhukonditsioneer muudab automaatselt temperatuurisätteid (0,5°C ülespoole jahutamise ajal ja 2,0°C allapoole kütmise ajal), et vältida liigset jahutamist/kütmist ja tagada mugav magamise temperatuur.

SEES-taimer käivitamine/seiskamine







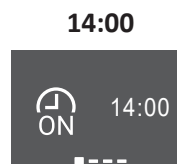

- 1 Kella ja taimer seadistusmenüüs navigeerige SEES-taimer aknale, kasutades nuppu < ja >.

SEES-taimer on inaktiveeritud



SEES-taimer seadistatakse sättele



- 2 Vajutage , et siseneda SEES-taimer seadistusmenüüsse.
Tulemus: Kui seadistate SEES-taimer esimest korda, siis hetke kellaeg ümardatakse ülespoole, et kuvada 10-minutilist vahemikku.
Tulemus: Kui SEES-taimer on seadistatud, kuvatakse viimane säte.
- 3 Muutke CANCEL sättele TIME, kasutades nuppu .
- 4 Jätkake tundide seadistamist nupuga  ja muutke tunnisäte nuppudega  ja  24-tunni vormingus.
- 5 Jätkake minutite seadistamist nupuga  ja muutke minutisäte nuppudega  ja  10-minutilise vahemikuga.

Muutke CANCEL sättele TIME



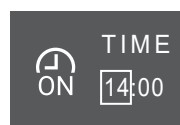

Tundide seadistamine



Minutite seadistamine





- 6 Valiku kinnitamiseks vajutage nuppu .
Tulemus: Avaakna alaosas kuvatakse . Seadistatud aega kuvatakse peamenüü SEES-taimer aknas. Daikini silm süttib oranžilt. Seade lülitub sisse pärast seadistatud kellaega.
- 7 Taimer sätte tühistamiseks liikuge SEES-taimer seadistusmenüüsse ja muutke TIME sätteks CANCEL.
Tulemus: Avaakna alaosas kuvatakse . Peamenüü SEES-taimer aknas ei kuvata aega. Daikini silm ei põle enam oranžilt.

VÄLJAS-taimer ja SEES-taimer kombineerimine

- 1 Taimerite seadistamist vaadake jaotisest "[VÄLJAS-taimer käivitamine/seiskamine](#)" [▶ 48] ja "[SEES-taimer käivitamine/seiskamine](#)" [▶ 49].

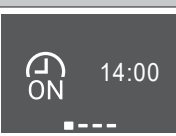
Tulemus: Avaakna alaosas kuvatakse  ja .

Näide:			
Näita	Hetke kellaeg	Seadme olek seadistamiseks	Toimingud
	6:00	Seade töötab.	Seiskub kell 7:00 ja käivitub kell 14:00.
		Seade EI tööta.	Käivitub kell 14:00.
			

5.12.3 Nädalataimeri kasutamine

Nädalataimeriga saate salvestada iga nädalapäeva jaoks kuni 4 taimeri sätet.

Näide: Saate määrata erinevad sätted esmaspäevast reedeni ja teised sätted nädalavahetuseks.

i TEAVITUSTÖÖ

Järgnevad seadistusprotseduurid kehtivad vaid kaugjuhtpultidele. Soovitame siiski seadistada nädalataimer rakenduse ONECTA abil. Vaadake lisateavet jaotisest "4.4.3 Kohtvõrgu raadioühendus" [▶ 22].

Nädalapäev	Näidissätted
Esmaspäev kuni reede <ul style="list-style-type: none"> Määrake kuni 4 sätet päevade kaupa. 	
Laupäev <ul style="list-style-type: none"> Taimeri sätted puuduvad 	—
Pühapäev <ul style="list-style-type: none"> Määrake kuni 4 sätet. 	

- SEES-SEES-SEES-SEES säte.** Aktiveerib ajakava kasutamise ja sätetemperatuuri.
- VÄLJAS-VÄLJAS-VÄLJAS-VÄLJAS säte.** Võimaldab iga nädalapäeva jaoks ajastada ainult välja lülitamise aega.

Märkus: Nädalataimeri seadistamise ajal suunake juhtmevaba kaugjuhtpult otse siseseadme poole ja veenduge, et on kuulda vastuvõtu helisignaali.

i TEAVITUSTÖÖ

Kell PEAB olema õigesti seadistatud, et te saaksite taimeri funktsioone kasutada. Juhinduge jaotisest "Kella seadistamine" [▶ 46].

i TEAVITUSTÖÖ

- Nädalataimerit EI SAA kasutada samal ajal SEES/VÄLJAS-taimeriga. SEES/VÄLJAS-taimeril on eelistus. Nädalataimer jääb ooteolekusse ja avakuva aknast kaob kuva . Kui SEES/VÄLJAS-taimer on töö lõpetanud, aktiveerub nädalataimer.
- Nädalataimeriga saab seadistada nädalapäeva, SEES/VÄLJAS-taimeri režiimi, kellaaega ja temperatuuri (ainult SEES-taimeril). Ülejäänud sätted põhinevad varasemal SEES-taimeri sättel.

Nädalataimeri seadistamiseks tehke järgmist

- Kella ja taimeri seadistusmenüüs navigeerige nädalataimeri seadistamise menüüsse, kasutades nuppu ja .
- Muutke OFF sätteks ON, kasutage nuppe ja , seejärel vajutage kinnitamiseks .

Tulemus: Daikini silm süttib oranžilt. Kuvatakse nädala esimese päeva sätteid (4 kirjet iga päeva kohta).

Nädalataimer on inaktiveeritud



Nädalataimer on aktiveeritud



- 3 Navigeerige läbi nädalapäevade nuppudega < ja >. Navigeerige läbi 4 kirje nuppudega ^ ja v.

Näide:

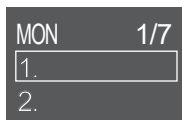

Tühi väli-
esmaspäevaks sätteid
pole

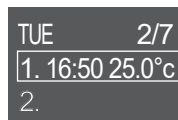

Seade **käivitub**: teisipäeval
kell 16:50, temperatuuri
sättepunkt 25°C

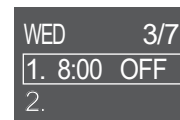

Seade **seiskub**: kolmapäeval
kell 8:00

- 4 Sättestamiseks vajutage nuppu v.
5 Määrake sätteks ON, OFF või DEL.

SEES-taimer

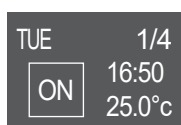

Seade käivitub
seadistatud kellaajal ja
temperatuurisätel.

VÄLJAS-taimer



Seade seiskub määratud
ajal.

Kustuta



Kustutab kirje

SEES/VÄLJAS-taimer

- 6 Jätkake tundide seadistamist nupuga > ja muutke tunnisäte nuppudega ^ ja v 24-tunni vormingus.
7 Jätkake minutite seadistamist nupuga > ja muutke minutisäte nuppudega ^ ja v 10-minutilise vahemikuga.
8 **OFF-timeri seadistamine.** Kinnitage säte nupuga v.

Tulemus: Kuvatakse nädalapäev koos 4 päevakirjega. Kirjete lehele lisatakse uus kirje. Seade lülitub sisse ja välja määratud ajal. Kirjete lehte sorditakse aja järgi.

- 9 **SEES-timerile** saate ka seadistada temperatuuri sättepunkti. Jätkake temperatuuri seadistamist nupuga >, muutke sättepunkt nuppudega ^ ja v. Kinnitage säte nupuga v.

Tulemus: Kuvatakse nädalapäev koos 4 päevakirjega. Kirjete lehele lisatakse uus kirje. Seade käivitub temperatuuri sättepunktis. Kirjete lehte sorditakse aja järgi.



TEAVITUSTÖÖ

Temperatuuri saab seadistada juhtmevabal kaugjuhtpuldil vahemikus 10 kuni 32°C, siiski

- kui seade töötab jahutuse ja automaattöö režiimis temperatuuril minimaalselt 18°C, isegi siis kui see on seadistatud temperatuurile 10 kuni 17°C;
- kui seade töötab kütmise ja automaattöö režiimis temperatuuril maksimaalselt 30°C, isegi siis kui see on seadistatud temperatuurile 31 kuni 32°C.

Kirje kustutamine

- 1 Üksikute kirjete kustutamiseks määrake säte DEL ja kinnitage nupuga .

Tulemus: Kuvatakse nädalapäev koos 4 päevakirjega. Kirje on kustutatud. Päevakirjete lehte sorditakse aja järgi.

6 Energia säästmine ja kasutamine parimal viisil



TEAVITUSTÖÖ

- Seade tarbib elektrienergiat ka siis kui see on lülitatud olekusse VÄLJAS.
- Kui seade pärast elektrikatkestust uuesti pingestub, siis taastub viimati valitud režiim.



ETTEVAATUST

HOIDKE väikelapsed, taimed ja koduloomad vahetust õhuvoolust eemal.



MÄRKUS

ÄRGE PANGE sise-/välisseadme alla mingeid esemeid - need võivad saada märjaks. Sellises kohas võib seadmele, külmadele torudele, õhufiltrile kogunev kondensaad, õhufiltri mustus või dreenummistus põhjustada tilkumist ja need esemed võivad saada mustaks või kahjustada.



HOIATUS

ÄRGE hoidke õhukonditsioneeri läheduses põlevaine aerosoolpudeleid ja ÄRGE kasutage aerosoolseadme läheduses. Vastasel juhul võite tekitada tulekahju.



ETTEVAATUST

ÄRGE KASUTAGE süsteemi kui ruumi on piserdatud putukamürki. Kemikaalid võivad ladestuda seadmesse – need võivad ohustada nende inimeste tervist, kes on kemikaalide suhtes ülitundlikud.

Järgige järgmisi ettevaatusabinõusid, et tagada süsteemi nõuetekohane töötamine.

- Tõkestage jahutamise ajal ruumi sisenevat otsest päikesekiirgust kardinatega ja aknakatetega.
- Veenduge, et piirkond on hästi ventileeritud. ÄRGE blokeerige ventilatsiooniasasid.
- Õhustage ruumi sageli. Pikaajalise kasutamise korral pöörake tähelepanu ventilatsioonile.
- Hoidke ukсед ja aknad suletud. Kui ukсед ja aknad jäävad avatuks, siis õhk voolab ruumist välja ja põhjustab sellega jahtumise või kütmise efekti.
- Olge ettevaatlik, et ruumi liigselt MITTE maha jahutada või kütta. Energia kokkuhoiduks seadistage temperatuur mõõdukale tasemele.
- ÄRGE pange mingeid esemeid õhu sissevõtuava või väljundava lähedusse. See võib seadme kütmist/jahutamist häirida ja seade võib seiskuda.
- Kui seadet EI kasutata pika aja jooksul, siis lülitage toitelüliti välja. Kui toitelüliti on sisse lülitatud, siis seade tarbib elektrit. Seadme sujuvaks tööle hakkamiseks lülitage toitelüliti sisse 6 tundi enne kasutamist.
- Õhuniiskus kondenseerub siis, kui ruumi niiskus on üle 80% või siis kui dreenumistorustik ummistub.
- Reguleerige ruumi temperatuur nõuetekohaselt välja, et tagada mugav keskkond. Vältige liigset kütmist või jahutamist. Ruumi temperatuuri jõudmine määratud temperatuurini võtab veidi aega. Kaaluge taimeriseadistamisvõimaluste kasutamist.

- Reguleerige õhuvoolu suund välja, et vältida külma õhu põrandale kogunemist või sooja õhu lae alla kogunemist. (Lae alla jahutamise ja kuivatamise ajal ning põrandale kütmise ajal.)
- Vältige otsese õhuvoolu suunamist ruumisviibijatele.
- Energia säästmiseks kasutage süsteemi soovitatud temperatuuri vahemikus (26~28°C jahutamisel ja 20~24°C kütmisel).

7 Hooldus ja teenindus

Peatüki sisu

7.1	Ülevaade: hooldus ja teenindus	55
7.2	Siseseadme ja juhtpuldi puhastamine	56
7.3	Esipaneeli puhastamine.....	57
7.4	Esipaneeli avamiseks tehke järgmist.....	57
7.5	Teave õhufiltrite kohta	58
7.6	Õhufiltri puhastamine.....	58
7.7	Titaanapatiidiga lõhnafiltri ja hõbedaga kübemefiltri (hõbeioonfilter) puhastamiseks tehke järgmist.....	59
7.8	Titaanapatiidiga lõhnafiltri ja hõbedaga kübemefiltri (hõbeioonfilter) asendamiseks tehke järgmist.....	59
7.9	Esipaneeli sulgemiseks tehke järgmist.....	60
7.10	Esipaneeli avamine	60
7.11	Toimingud enne seadme jätmist pikaajalisse seisakusse	61

7.1 Ülevaade: hooldus ja teenindus

Paigaldaja peab tegema iga-aastast teenindust.

Teave külmaaine kohta

See toode sisaldab fluoritud kasvuhoonegaase. ÄRGE laske gaase atmosfääri.

Jahutusaine tüüp: R32

Globaalse soojenemise potentsiaali (GWP) väärtus: 675



MÄRKUS

Kehtiv **fluoritud kasvuhoonegaaside** seadusandlus nõuab, et seadme jahutusaine kogus oleks toodud nii massina kui ka CO₂ ekvivalendina.

Koguse CO₂ ekvivalendina tonnides arvutamise meetod: jahutusaine GWP-väärtus × kogu jahutusaine kogus [kg]/1000

Lisainfo saamiseks võtke ühendust paigaldajaga.



MÄRKUS

Hooldust PEAB tegema volitatud paigaldaja või hooldusesindaja.

Me soovime teha hooldust vähemalt üks kord aastas. Samas rakenduvad seadused võivad nõuda lühemat hooldusintervalli.



HOIATUS

- Seadme sees olev jahutusaine on kergelt süttiv, kuid tavaoludes see EI leki. Kui jahutusaine lekib ruumi ja puutub kokku põleti, kütteseadme või pliidi leegiga, võib see põhjustada tulekahju või tekitada ohtliku gaasi.
- Lülitage VÄLJA kõik põlemisega kütteseadmed, ventileerige ruum ja võtke ühendust edasimüüjaga, kellelt seadme ostsite.
- ÄRGE kasutage seadet enne, kui hooldustöötaja on kontrollinud jahutusaine lekkega seotud osa ja selle remontinud.



HOIATUS

- ÄRGE augustage ega põletage jahutusaine ahela osi.
- ÄRGE kasutage sulatusprotsessi kiirendamiseks puhastusmaterjale ega muid viide, mida tootja ei ole soovitanud.
- Arvestage, et süsteemi sees olev jahutusaine on lõhnatu.

**HOIATUS**

Seadet tuleb hoiustada nii, et oleks välditud selle mehaaniline vigastamine ja kohas, mis on hästi ventileeritud ning kus pole süüteallikaid (näiteks lahtist leeki, töötavat gaasi- või elektrikütte seadet). Ruumi suurus peab olema selline, nagu on määratud ohutuse üldeeskirjades.

**OHT: ELEKTRILÖÖGI OHT**

Enne õhukonditsioneeri või õhufiltrite puhastamist lülitage seade välja ja ühendage toitevõrgust lahti. Muidu võite saada elektrilöögi ja kehavigastuse.

**HOIATUS**

Elektrilöögi või tulekahju ennetamiseks:

- ÄRGE loputage seadet.
- ÄRGE kasutage seadet märgade kätega.
- ÄRGE asetage seadmele vett sisaldavaid esemeid.

**ETTEVAATUST**

Pärast pikaajalist kasutamist kontrollige seadme alust ja kinniteid vigastuste suhtes. Kui need on vigastatud, võib seade maha kukkuda ja põhjustada vigastusi.

**ETTEVAATUST**

Ärge puudutage soojusvaheti ribisid. Ribide servad on teravad ja võivad põhjustada löikehaavasid.

**HOIATUS**

Kõrgel töötamisel olge redelil ettevaatlik.

7.2 Siseseadme ja juhtpuldli puhastamine

**HOIATUS**

Ebaõiged pesuvahendid ja puhastamisvõtted võivad kahjustada plastosi või põhjustada vee lekkimist. Elektrilistele osadele, nagu mootorid, sattuv vesi võib põhjustada häireid, suistsemist või süttimist.

**OHT: ELEKTRILÖÖGI OHT**

Enne puhastamist kontrollige, et seade ei tööta ja lülitage kaitselüliti välja või tõmmake toitejuhtme pistik välja. Muidu võite saada elektrilöögi ja kehavigastuse.

**MÄRKUS**

- ÄRGE kasutage bensiini, benseeni, vedeldit, küürimispulbrit ega putukatõrjevedelikke. **Võimalik tagajärg:** Värv- ja kujumuutused.
- ÄRGE kasutage vett või õhku, mille temperatuur on üle 40°C. **Võimalik tagajärg:** Värv- ja kujumuutused.
- ÄRGE kasutage poleerimissegusid.
- ÄRGE kasutage küürimisharja. **Võimalik tagajärg:** Pinnakiht võib lahti kooruda.
- ÄRGE PÜÜDKE puhastada siseseadme osi, seda tööd tohivad teha vaid pädevad hooldustöötajad. Pöörduge oma edasimüüja poole.

- 1 Pühkige pehme lapiga puhtaks. Kui kinnijäänud mustust on raske eemaldada, kasutage naturaalse pesuvahendi lahust.

7.3 Esipaneeli puhastamine

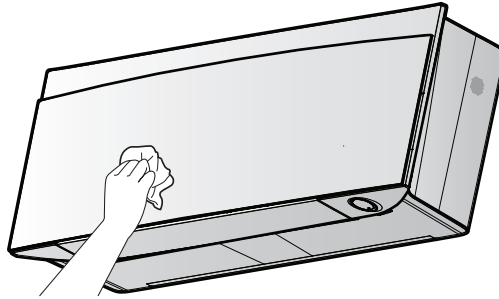

- 1 Puhastage esipaneel pehme lapiga. Kui kinnijäänud mustust on raske eemaldada, kasutage naturaalse pesuvahendi lahust.

7.4 Esipaneeli avamiseks tehke järgmist

- 1 Peatage töötamine nupuga .

Tulemus: Esipaneel sulgub automaatselt.

- 2 Avage esipaneeli juhtmevaba juhtpulti abil. Vaadake teavet jaotisest "4.4.2 Esipaneeli avamine" [▶ 22].

Tulemus: Esipaneel avaneb.

- 3 Lülitage toide välja.
- 4 Tõmmake alla esipaneeli taga olevad mõlemad lukustid.
- 5 Avage esipaneeli kuni see toetub kinnitusnukkidele.

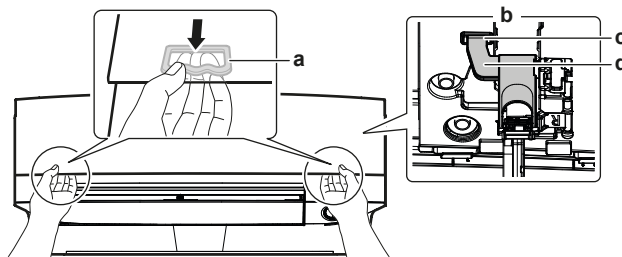

- a Lukusti (1 mõlemal poolel)
- b Esipaneeli tagakülg
- c Kinnitusnukk
- d Toend



TEAVITUSTÖÖ

Kui te juhtmevaba juhtpulti EI leia või kasutate muud juhtseadet, siis tehke järgmist. Tõmmake esipaneel käega ettevaatlikult üles nagu kujutatud järgmisel joonisel näidatud.

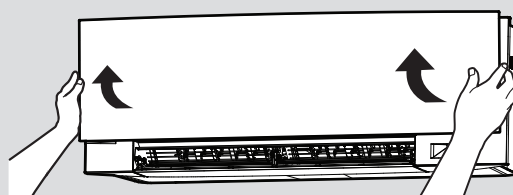

7.5 Teave õhufiltrite kohta

Seadme kasutamisel mustunud filtriga on järgmised tagajärjed:

- õhku EI värskendata,
- õhku EI SAA puhastada,
- kütmine/jahutamine on puudulik,
- levib ebameeldiv lõhn.

7.6 Õhufiltri puhastamine

- 1 Suruge igal filtril selle keskel olevale sakile ja seejärel tõmmake seda alla.
- 2 Tõmmake õhufiltrid välja.

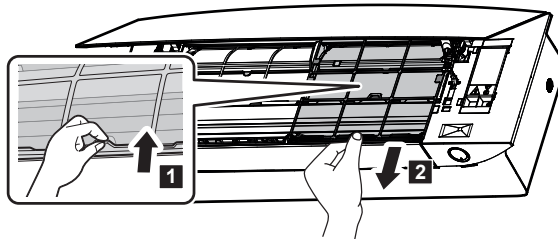

- 3 Vabastage lõhnade eemaldamise lõhnafilter ja hõbedaga kübemefilter sakkidest.

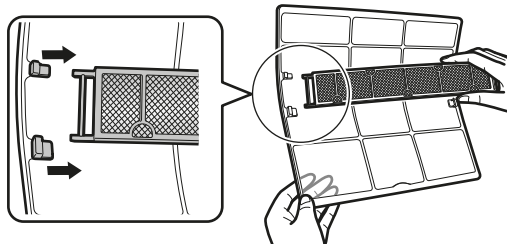

- 4 Peske õhufiltrid veega puhtaks või puhastage need tolmuimejaga.

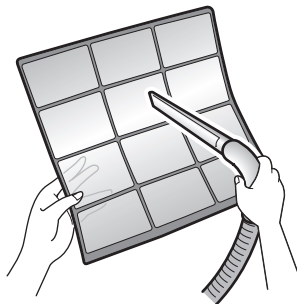

- 5 Leotage toasoojas vees umbes 10 kuni 15 minutit.

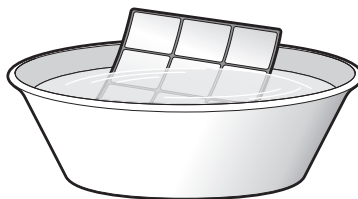

**TEAVITUSTÖÖ**

- Kui tolmu EI SAA lihtsalt eemaldada, peske õhufiltrid puhtaks toasoojas neutraalse pesuvahendi lahuses. Kuivatage õhufiltreid varjulises kohas.
- Eemaldage ka titaanapatiidiga lõhnafilter ja hõbedaga kübemefilter.
- Õhufiltreid on soovitatav puhastada iga 2 nädala järel.

7.7 Titaanapatiidiga lõhnafiltri ja hõbedaga kübemefiltri (hõbeioonfilter) puhastamiseks tehke järgmist

**TEAVITUSTÖÖ**

Peske filter veega puhtaks iga 6 kuu järel.

- 1 Vabastage titaanapatiit lõhnafilter ja hõbefilter allergeenide eemaldamiseks 4-st sakist.

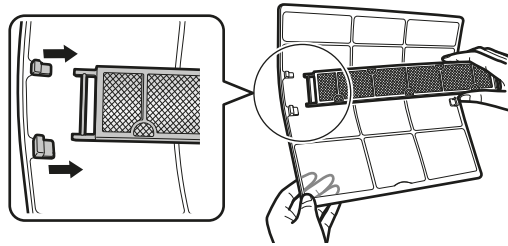

a Sakk

- 2 Eemaldage filtrile kogunenud tolm tolmuimejaga.

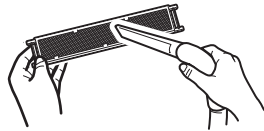

- 3 Leotage filtrit soojas vees 10 kuni 15 minutit.

Märkus: ÄRGE filtrit raamilt eemaldage.



- 4 Pärast pesemist raputage vesi maha ja kuivatage filter varjulises kohas. ÄRGE filtrit vee eemaldamiseks väänake.

7.8 Titaanapatiidiga lõhnafiltri ja hõbedaga kübemefiltri (hõbeioonfilter) asendamiseks tehke järgmist

**TEAVITUSTÖÖ**

Asendage filter 3 aasta järel.

- 1 Vabastage filter filtriraami kinnititest ja asendage filter uuega.

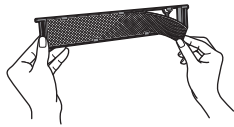
**TEAVITUSTÖÖ**

- ÄRGE visake filtriraami ära, vaid kasutage seda uuesti.
- Utiliseerige vana filter kui mittepõlev jääde.

Titaanapatiidiga lõhnafiltri või hõbedaga kübemefiltri saate tellida oma edasimüüjalt.

Osa nimetus	Osanumber
Titaanapatiidiga lõhnafilter	KAF970A46
Hõbedaga kübemefilter	KAF057A41

7.9 Esipaneeli sulgemiseks tehke järgmist

- 1 Seadke filtrid oma kohtadele.
- 2 Tõstke esipaneel veidi üles ja eemaldage toend kinnitusnukilt.

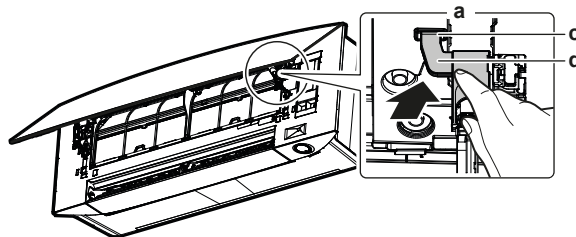

- a Esipaneeli tagakülg
- b Kinnitusnukk
- c Toend

- 3 Sulgege esipaneel.

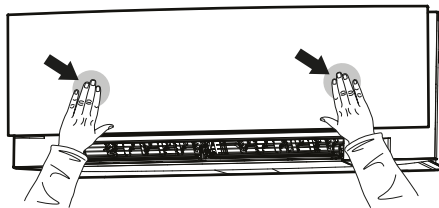

- 4 Suruge kergelt esipaneelile kuni see oma kohale klõpsatab.

7.10 Esipaneeli avamine

**TEAVITUSTÖÖ**

Eemaldage esipaneel vaid siis, kui see TULEB asendada.

- 1 Avage esipaneel. Vaadake teavet jaotisest "[7.4 Esipaneeli avamiseks tehke järgmist](#)" [▶ 57].
- 2 Avage paneeli lukustid paneeli takakülgedel (1 kumbagil poolel).

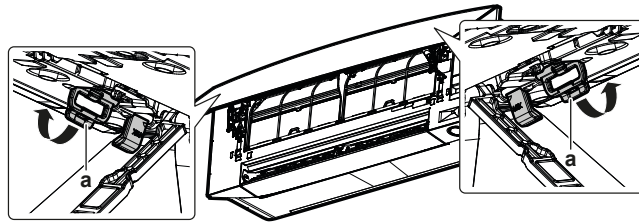

a Paneeli lukusti

- 3 Suruge parempoolset vart kergelt paremale, et ühendada võll lahti parempoolselt võlli soonelt.

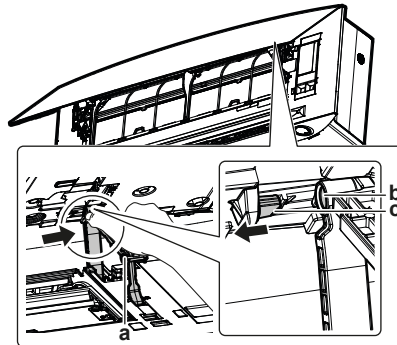

a Vars
b Võlli soon
c Vars

- 4 Vabastage esipaneeli võll vasakul poolel võlli soonest.

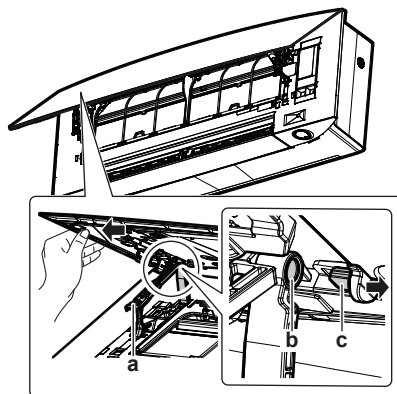

a Vars
b Võlli soon
c Vars

- 5 Eemaldage esipaneel.
6 Esipaneeli taaspaigaldamiseks tehke toimingud vastupidises järjekorras.

7.11 Toimingud enne seadme jätmist pikaajalisse seisakusse

Laske töötada **ainult ventilaatoril** mitu tundi, et seadmete sisemust kuivatada.

- 1 Seadistage ventileerimisrežiim, juhinduge jaotisest "[5.3 Töörežiim ja temperatuuri sättepunkt](#)" [▶ 35].
- 2 Pärast töö seiskumist lülitage kaitselüliti välja.
- 3 Puhastage õhufiltrid ja pange need oma kohtadele tagasi.
- 4 Eemaldage patareid juhtmevabast kaugjuhtpuldist.



TEAVITUSTÖÖ

Soovitatav on lasta teha asjatundjal perioodiline hooldus. Hooldusspetsialisti tellimiseks pöörduge oma edasimüüja poole. Hoolduskulud tuleb tasuda kliendil.

Mõnede töötingimuste puhul mustub seade pärast pikaajalist kasutamist. See põhjustab tootluse languse.

8 Rikkeotsing

Kui ilmneb mõni allpool mainitud hälvetest, võtke allpool mainitud meetmeid ja pöörduge edasimüüja poole.



HOIATUS

Kui ilmneb midagi ebaharilikku (põlemislõhn jne), peatage kasutamine ja lülitage toide välja.

Sellisel juhul kasutamise jätkamine võib põhjustada purunemist, elektrilööke või tulekahju. Pöörduge oma edasimüüja poole.

Süsteemi remonti tohib teha vaid PÄDEV töötaja.

Rike	Abinõu
Sulavkaitse põleb korduvalt läbi, rakendub rikkevoolukaitse või lüliti SEES/VÄLJAS EI TÖÖTA nõuetekohaselt, siis toimige järgmiselt.	Lülitage peatoitelüliti asendisse VÄLJAS.
Seadmest tilgub vett.	Peatage töötamine.
Toite tööülüliti EI TOIMI nõuetekohaselt.	Lülitage toide VÄLJA.
Daikini silm vilgub, juhtmevaba kaugjuhtpuldi abil saate vaadata rikkekoodi. Rikkekoodide kuvamist vaadake jaotisest " 8.2 Probleemide lahendamine veakoodide järgi " [▶ 66].	Teavitage paigaldajat ja edastage talle rikkekood.

Kui süsteem EI TÖÖTA nõuetekohaselt, välja arvatud üleval mainitud juhtudel ja pole tuvastatud ühtegi mainitud hälvet, selgitage rike välja tehes järgmised toimingud.

Rike	Abinõu
Süsteem EI TÖÖTA mingil moel.	<ul style="list-style-type: none"> ▪ Kontrollige toide üle rikete suhtes. Oodake kuni toide on taastunud. Kui töötamise ajal tekkis toitehäire, siis süsteem käivitub automaatselt ja viivitamatult pärast toite taastumist. ▪ Kontrollige, kas esipaneel on töötamise ajal avatud. Peatage töötamine ja käivitage siseseade uuesti juhtmevaba kaugjuhtpuldi või mõne muu kasutajaliidesega (kui on ühendatud). ▪ Kontrollige, kas kaitse pole läbi sulanud või kaitselüliti rakendunud. Vajadusel asendage sulavkaitse või lähtestage kaitselüliti. ▪ Kontrollige üle juhtmevaba kaugjuhtpuldi patareid. ▪ Kontrollige taimerit sätet.
Süsteemi töö katkeb järsku.	<ul style="list-style-type: none"> ▪ Kontrollige, kas välis- või siseseadme õhu sissevõtu- või väljalaskeavad POLE ummistunud. Eemaldage takistused ja kontrollige, et õhk saab vabalt liikuda. ▪ Õhukonditsioneer võib seiskuda järsku suure voolukõikumise tõttu, et süsteemi kaitsta. Töötamine taastub automaatselt ligikaudu 3 minuti pärast.

Rike	Abinõu
Ventilaator seiskub õhuvoolu andmise ajal.	Kui seadistatud temperatuur on saavutatud, siis õhuvoolu hulk alaneb ja töötamine seiskub. Töötamine taastub automaatselt, kui sisetemperatuur tõuseb või langeb.
Labad EI hakka kohe külgsuunas liikuma.	Siseseade reguleerib labade asendit. Labad hakkavad varsti liikuma.
Töötamine EI alga kohe.	Juhul kui nuppu ON/OFF on vajutatud kohe pärast töö seiskamist või kui režiimi on muudetud. Seade hakkab tööle 3 minuti pärast, et süsteemi kaitsta.
Süsteem töötab, aga jahutamine või kütmine pole piisav.	<ul style="list-style-type: none"> ▪ Kontrollige õhu vooluhulga sätet. Juhinduge jaotisest "5.4 Õhu vooluhulk" [▶ 36]. ▪ Kontrollige temperatuuri sätet. Juhinduge jaotisest "5.3.1 Käivitamine/peatamine ja temperatuuri määramine" [▶ 35]. ▪ Kontrollige kas õhu vooluhulga säte on nõuetekohane. Juhinduge jaotisest "5.5 Õhuvoolu suund" [▶ 37]. ▪ Kontrollige, kas välis- või siseseadme õhu sissevõtu- või väljalaskeavad POLE ummistunud. Eemaldage takistused ja kontrollige, et õhk saab vabalt liikuda. ▪ Kontrollige, et õhufiltrid pole ummistunud. Puhastage õhufiltrid. Juhinduge jaotisest "7 Hooldus ja teenindus" [▶ 55]. ▪ Kontrollige, kas mõni uks või aken on avatud. Sulgege ukсед ja aknad, et vältida tuule sisenemist. ▪ Kontrollige, kas seade töötab säästurežiimis või on välisseadme vaikne töötamine sisse lülitatud. Juhinduge jaotisest "5.8 Säästurežiimi kasutamine" [▶ 43] ja "5.9 Välisseadme vaikse töötamise funktsioon" [▶ 44]. ▪ Vaadake üle, kas siseseadme all või kõrval on mööbliesemeid. Viige mööbel mujale.
Süsteem töötab, aga kütmine pole piisav (seadmest EI puhuta õhku).	<ul style="list-style-type: none"> ▪ Õhukonditsioneeritöö võib üles soojeneda, et alustada kütmist. Oodake 1 kuni 4 minutit. ▪ Kui on kuulda töömüra, siis välisseade võib töötada jääsulatusrežiimis. Oodake 4 kuni 12 minutit.
Esipaneel on EI avane.	Kontrollige tõkestumist ja proovige avada esipaneeli juhtmevaba kaugjuhtpuldiga. Juhinduge jaotisest "7.4 Esipaneeli avamiseks tehke järgmist" [▶ 57].

Rike	Abinõu
SEES/VÄLJAS-taimer EI tööta vastavalt sätetele.	<ul style="list-style-type: none"> Kontrollige, kas nädalataimer ja SEES/VÄLJAS-taimer on seadistatud samale ajale. Muutke või inaktiveerige säte. Juhinduge jaotisest "5.12.2 VÄLJAS/SEES-taimer kasutamine" [▶ 47] ja "5.12.3 Nädalataimeri kasutamine" [▶ 50]. Kontrollige, kas kell ja nädalapäev on õigesti seadistatud. Juhinduge jaotisest "5.12.1 Kella seadistamine" [▶ 46].
Töötamisel ilmneb hälbeid.	Õhukonditsioneer töö võib olla häiritud valgustite või raadiolainete mõju tõttu. Lülitage kaitselüliti asendisse OFF ja tagasi asendisse ON.
Seade EI VÕTA VASTU juhtmevaba kaugjuhtpuldi signaale.	<ul style="list-style-type: none"> Kontrollige üle juhtmevaba kaugjuhtpuldi patareid. Juhinduge jaotisest "4.1 Patareide paigaldamine" [▶ 20]. Kontrollige, et saatja POLE otseses päikesevalguses. Kontrollige, et ruumis pole elektroonilise starteriga luminofoorlampe. Pöörduge oma edasimüüja poole.
Juhtpuldil puudub kuva.	Asenda juhtpuldi patareid. Juhinduge jaotisest "4.1 Patareide paigaldamine" [▶ 20].
Teised elektriseadmed käivituvad.	Kui juhtpuldi signaalid lülitavad sisse teisi seadmeid, teisaldage need mujale või küsige nõu oma edasimüüjalt.

Kui pärast ülalmainitud kontrolltoiminguid pole probleemi võimalik kõrvaldada, pöörduge paigaldaja poole ja andke teada ilming, mudeli täielik nimetus (võimalusel koos toote numbriga) ja paigaldamise kuupäev (see võib olla garantiikaardil).

8.1 Juhtmeta LAN-i rikkeotsing

Järgnevas tabelis on esitatud mõnede rikete otsimise lühiülevaade. Kui järgnevalt esitatud lahendused ei aita riket kõrvaldada, siis minge saidile app.daikineurope.com, et saada lisateavet ja vastuseid tihti korduvatele küsimustele.

Hälve	Abinõu
LAN-iga ei saa ühendust (Daikini silm EI VILGU juhtmeta LAN-võrgu ühenduse seadistamise ajal).	<ul style="list-style-type: none"> Proovige seadet juhtida juhtmevaba kaugjuhtpuldi või muu kasutajaliidesega. Kontrollige, kas toide on sisse lülitatud. Lülitage toide korraks välja ja sisse tagasi.



Hälve	Abinõu
LAN POLE seadme ülevaate aknas (Avakuval) nähtav pärast WLAN-adapteri alghäälestamist (WPS-iga variant).	<ul style="list-style-type: none"> ▪ Veenduge, et kohtvõrgu juhtmeta LAN on sideseadmele piisavalt lähedal. ▪ Kontrollige, kas sideühendus on nõuetekohane. ▪ Veenduge, et nutiseade on ühendatud samasse võrku kui juhtmeta LAN. ▪ Proovige naasta tehasesätetele ja proovige uuesti seadistada. Vaadake teavet jaotisest "Ühendussätte tehasesätetele taasseadistamine" [▶ 26].
Juhtmeta LAN POLE nähtav nutiseadme Wi-Fi-võrkude loendis (pääsupunktiga variant).	<ul style="list-style-type: none"> ▪ Proovige ümber lülitada pääsupunkti ja WPS-i vahel, et muuta raadiokanalit. Raadiokanal PEAB olema 1 kuni 13. ▪ Kontrollige, kas sideühendus on nõuetekohane. ▪ Proovige naasta tehasesätetele ja proovige uuesti seadistada. Vaadake teavet jaotisest "Ühendussätte tehasesätetele taasseadistamine" [▶ 26].
Sise-/välistemperatuuri väärtus, mida kuvatakse rakenduses ONECTA, erineb teiste mõõteseadmetega mõõdetud väärtusest.	<ul style="list-style-type: none"> ▪ ONECTA rakendus näitab siseseadme/välisseadme temperatuuri/niiskust ainult siseseadme/välisseadme ümbruses. ▪ Teiste mõõteseadmetega mõõdetud temperatuuri väärtused võivad sõltuda seadme ümbruses olevatest tingimustest (nt otsene päikesevalgus, külmumine jne) ▪ Rakenduses ONECTA kuvatav temperatuur on ainult teatmeline.

8.2 Probleemide lahendamine veakoodide järgi

Juhtmeta kaugjuhtpuldi rikke diagnoos

Kui ilmneb rike, saate rikke tuvastada juhtmevabas kaugjuhtpuldil kuvatava rikkekoodi järgi. Oluline on rikke põhjustest aru saada ja enne rikkekoodi lähtestamist võtta meetmeid. Seda peab tegema volitatud paigaldaja või teie kohalik edasimüüja.

Juhtmevaba juhtpuldi rikkekoodi vaatamiseks tehke järgmist

- 1 Vajutage , et siseneda peamenüüsse ja navigeerige juhtmeta kaugjuhtimise seadistamise menüüsse, kasutades nuppu  ja nuppu .

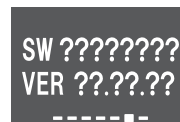
Juhtmevaba kaugjuhtpulti seadistusmenüü**Tarkvara versioon (isediagnoosimise menüü)**

- 2 Vajutage , et siseneda menüüsse.
- 3 Navigeerige tarkvara versiooni aknale nuppudega ja .
- 4 Hoidke nuppu all vähemalt 5 sekundit, et siseneda isediagnoosimise menüüsse.
- 5 Navigeerige tarkvara versiooni aknas nuppudega ja . Valiku kinnitamiseks vajutage nuppu .

Rikkekoodi kuva**Veakoodide loend**

- 6 Suunake juhtmevaba kaugjuhtpult seadme poole ja sirvige läbi loendi nuppudega ja , kuni kuulete pikka helisignaali.

Tulemus: Pikk helisignaali tähistab vastavat rikkekoodi.

- 7 Vajutage , et naasta avaaknale või vajutage , et naasta isediagnoosimise menüüsse.

8.3 Ilmingud, mis POLE rikked

Järgmised sümptomid EI viita riketele.

8.3.1 Ilming: on kuulda vee voolamisele sarnast häält

- See hääl tuleb külmaaine voolamisest seadmes.
- See hääl võib tekkida siis, kui vesi voolab seadmest välja jahutamise või kuivatamise ajal.

8.3.2 Ilming: on kuulda õhu vihisemist

See hääl võib tekkida siis, kui külmaaine voolusuund muutub (näiteks lülitamisel jahutamiselt küttele).

8.3.3 Ilming: on kuulda tiksumat häält

See hääl võib tekkida siis, kui seade veidi paisub või kahaneb temperatuuri muutumisel.

8.3.4 Ilming: on kuulda vilisevat häält

See hääl võib tekkida siis, kui külmaaine jahutamise ajal voolab.

8.3.5 Ilming: töötamise ajal või ooterežiimis on kuulda plõksuvat häält

See hääl võib tekkida siis, kui külmaaine torustiku klapid või elektrisüsteemi releed avanevad või sulguvad.

8.3.6 Ilming: on kuulda plaksuvat häält

See hääl võib tekkida siis, kui mõni süsteemiväline seade imeb õhku ruumist välja (näiteks äratõmbeventilaator, tõmbevari) sel ajal kui ruumi ukсед ja aknad on suletud. Avage ukсед või aknad või lülitage seade välja.

8.3.7 Ilming. Täielikult avatud esipaneeli puhul on kuulda krigisevat heli

Pärast toitekatkestust avaneb esipaneel automaatselt. Kui esipaneel oli enne toitekatkestust täielikult avatud, siis on kuulda krigisevat heli.

8.3.8 Ilming: seadmest (siseseadmest või välisseadmest) väljub valget suitsu

See ilmneb kui süsteem lülitub pärast jääsulatust küttele. Jääsulatis eraldunud niiskus aurustub ja eraldub õhku.

8.3.9 Ilming: Seadmest võib eralduda lõhnasid

Seade võib endasse imeda ruumis levivaid lõhnasid, mööblit, sigarettidest jne eralduvaid lõhnasid ja need eralduvad uuesti.

8.3.10 Ilming: välisseadme ventilaator pöörleb sel ajal, kui konditsioneer pole sisse lülitatud

- **Pärast töö lõpetamist.** Välisseadme ventilaator jätkab pöörlemist 30 sekundit, et süsteemi kaitsta.
- **Kui konditsioneer ei tööta.** Kui välistemperatuur on väga kõrge, siis hakkab välisseadme ventilaator tööle, et süsteemi kaitsta.

8.3.11 Ilming. Õhuvoolu hulga säte EI LÄHTESTU kui mugava õhuvoolu funktsioon on inaktiveeritud ONECTA rakenduse poolt

Kui mugava õhuvoolu funktsioon on inaktiveeritud ONECTA rakenduse poolt, siis õhuvooluhulk EI NAASE eelmisele õhuvooluhulga sättele ja siseseade töötab automaatse õhuvoolu hulgaga.

8.3.12 Ilming. Vertikaalne automaatne külgliigutamise funktsioon EI LÄHTESTU kui mugava õhuvoolu funktsioon on inaktiveeritud

Vaatamata sellele, et vertikaalne automaatse külgliigutamise funktsioon oli aktiveeritud sel hetkel kui mugava õhuvoolu funktsioon inaktiveeriti, EI LÄHTESTU vertikaalne automaatne külgliigutamise funktsioon.

8.3.13 Ilming. Mõned töötoimingu funktsioonid pole juhtmevabal kaugjuhtpuldil nähtavad või ei saa mõnda funktsiooni ONECTA rakenduses aktiveerida

Mõned funktsioonide kombinatsioonid pole lubatud (näiteks ei tööta koos ainult ventileerimise režiim ja välisseadme vaikse töötamise režiim). Neid funktsioone võidakse rakenduses ONECTA kuvada, aga neid EI SAA aktiveerida.

8.3.14 Ilming. Rakenduses ONECTA EI NÄIDATA suurendatud võimsust aktiivsena

Kui suurendatud võimsus on aktiveeritud sel ajal kui siseseade on SEES, siis suurendatud võimsust ei pruugita näidata aktiivsena 2 minutit, kuni pilveserveri andmed uuenevad.

9 Toote kasutuselt kõrvaldamine



MÄRKUS

ÄRGE proovige süsteemi iseseisvalt demonteerida: süsteemi demonteerimine ja jahutusaine, õli ja muude osade vahetamine PEAB vastama asjakohastele seadustele. Seadmed TULEB käidelda spetsiaalsetes korduvkasutamise, ümbertöötlemise ja taastamise käitlusjaamades.

10 Sõnastik

Edasimüüja

Toote levitaja.

Volitatud paigaldaja

Tehniliste oskustega isik, kes on volitatud toodet paigaldama.

Kasutaja

Isik, kes on toote omanik ja/või kasutab toodet.

Rakenduvad seadused

Kõik rahvusvahelised, Euroopa, riiklikud ja kohalikud direktiivid, seadused, regulatsioonid ja/või koodeksid, mis on konkreetse toote või kasutusala puhul asjakohased või rakenduvad.

Teenindustevõte

Kvalifitseeritud ettevõtte, kes võib teostada ja koordineerida seadmele vajalikke hooldustöid.

Paigaldusjuhend

Juhiseid sisaldav juhend, mis on mõeldud konkreetsele tootele või rakendusele ja milles kirjeldatakse selle paigaldamist, konfigureerimist ja hooldamist.

Kasutusjuhend

Juhiseid sisaldav juhend, mis on mõeldud konkreetsele tootele või rakendusele ja milles selgitatakse selle kasutamist.

Lisatarvikud

Sildid, käsiraamatud, infolehed ja varustus, mis on tootega kaasas ja mida peab paigaldama vastavalt kaasasolevatele dokumentidele.

Lisavarustus

Varustus, mille on Daikin valmistanud või heaks kiitnud ning mida võib tootega kombineerida vastavalt kaasasolevatele dokumentidele.

Väljavarustus

Varustust, mida EI ole Daikin valmistanud, võib tootega kombineerida vastavalt kaasasolevatele dokumentidele.

DAIKIN INDUSTRIES CZECH REPUBLIC s.r.o.

U Nové Hospody 1/1155, 301 00 Plzeň Skvrňany, Czech Republic

DAIKIN EUROPE N.V.

Zandvoordestraat 300, B-8400 Oostende, Belgium

Copyright 2023 Daikin

4P728152-1 2023.03