



DAIKIN ROOM AIR CONDITIONER

KASUTUSJUHEND

INVERTER

MUDEL

- FTXLS25K2V1B
- FTXLS35K2V1B



Omadused

Teie mugavuse ja energiasäästmise nimel



INTELLIGENTNE SILM

Andur INTELLIGENTNE SILM tuvastab ruumis inimese liikumist. Kui ruumis ei ole kedagi kauem kui 20 minutit, lülitub töö automaatselt energiasäästu režiimile.

► Lehekülg 15



NÄDALA TAIMER

Igale nädalapäevale saab vastavalt pere elustiilile salvestada kuni 4 taimerisätet. NÄDALA TAIMER võimaldab seadistada sisse/välja aega ja temperatuuri.

► Lehekülg 23

Muud funktsioonid



MUGAV ÕHUVOOL

Režiimis JAHE on õhuvool suunatud üles, režiimis KÜTE alla. See funktsioon ei lase külma õhku otse kehale puhuda.

► Lehekülg 15



VAIKNE VÄLISSEADE

VAIKNE VÄLISSEADE madaldab välisseadme mürataset. See funktsioon on kasulik, kui peate naabruses müraga arvestama. ► Lehekülg 19

Sisukord

■ Lugege enne kasutamist

Ohutusabinõud	3
Osade nimetused	5
Kasutamiseks ettevalmistamine	9

■ Kasutamine

 Funktsioonid AUTOMAATNE · KUIV · JAHE · KÜTE · VENTILAATOR	11
 Õhuvoolu suuna ja taseme reguleerimine	13
 Funktsioon MUGAV ÕHUVOOL / INTELLIGENTNE SILM	15
 Funktsioon VÕIMAS	18
 Funktsioon ÕKONOOMNE / VAIKNE VÄLISSEADE	19
 Funktsioon TAIMER VÄLJA	21
 Funktsioon TAIMER SISSE	22
 Funktsioon NÄDALA TAIMER	23

■ Hooldamine

Hooldamine ja puhastamine	29
---------------------------------	----

■ Veatsing

Veatsing	34
----------------	----

Originaaljuhend on inglise keeles. Muudes keeltes olevad juhendid on originaaljuhendi tõlked.



ÕKONOOMNE

See funktsioon võimaldab maksimaalset voolutarvet piirates tööd tõhustada. See on kasulik, kui kliimaseadet kasutatakse teiste elektriseadmetega samal ajal.

► Lehekülg 19

Ohutusabinõud

- Hoidke juhendit kohas, kust kasutajal on seda lihtne leida.
- Enne seadme kasutamist lugege põhjalikult läbi ettevaatusabinõud.
- Siin kirjeldatud ettevaatusabinõud on liigitatud järgmiselt: HOIATUS ja ETTEVAATUST. Mõlemad sisaldavad olulist ohutusteavet. Järgige kindlasti kõiki ettevaatusabinõusid.



HOIATUS

Nende juhiste nõuetekohaselt järgimata jätmisega võib kaasnededa kehavigastus või surm.



ETTEVAATUST

Nende juhiste nõuetekohaselt järgimata jätmisega võib kaasnededa varakahju või kehavigastus, mis võib konkreetselt olukorrast olenevalt olla raske.



Ärge seda kunagi proovige.



Ärge kunagi tehke kliimaseadet ega kaugjuhtimispuhti veega märjaks.



Järgige kindlasti juhiseid.



Ärge kunagi puudutage kliimaseadet ega kaugjuhtimispuhti märgade kätega.



Looge kindlasti maaühendus.

- Pärast lugemist hoidke juhendit kohas, kust seda on vajaduse korral lihtne vaadata. Kui seadmed antakse üle uuele kasutajale, andke kindlasti kaasa ka juhend.



HOIATUS



- Tulekahju, plahvatuse või vigastuste vältimiseks ei tohi seadet kasutada, kui selle läheduses on tuvastatud ohtlikke gaase (nt põlevaid või söövitavaid).
- Arvestage, et pikaajaline otsene kokkupuude kliimaseadme tuleva jaheda või sooja õhuga või liiga jaheda või sooja õhuga võib kahjustada teie füüsi ja tervist.
- Ärge asetage midagi õhu sisse- ega väljalaskesse (nt varsi, sõrmi jne). Kokkupuude kliimaseadme kiiresti liikuvate ventilaatorilabadega võib kahjustada toodet või põhjustada kehavigastusi.
- Ärge püüdke kliimaseadet ise parandada, demonteerida, tagasi paigaldada ega modifitseerida, sest see võib põhjustada vee lekkimist, elektrilööke või tuleohtu.
- Ärge kasutage kliimaseadme läheduses süttivat aerosooli, sest see võib põhjustada tulekahju.



- Kui lekitab jahutusainet, võib tekkida põleng. Kui kliimaseade korralikult ei tööta (ei tee jahedat või sooja õhku), võib selle põhjuseks olla jahutusaine leke. Pidage abi saamiseks nõu edasimüüjaga. Kliimaseadmes olev jahutusaine on turvaline ja ei leki tavaliselt. Kui see peaks aga lekkima, võib kokkupuude lahtise põleti, soojendi või pliidiga tekitada mürgist gaasi. Ärge kasutage kliimaseadet edasi, enne kui kvalifitseeritud hooldustöötaja ei ole lekke kõrvaldamist kinnitanud.
- Ärge püüdke kliimaseadet ise parandada ega paigaldada. Kehv töö kvaliteet võib põhjustada veeleket, elektrilööke või tuleohtu. Võtke paigaldus- ja hooldustööde tegemiseks ühendust kohaliku edasimüüja või kvalifitseeritud töötajaga.
- Kui kliimaseadmes esineb talitlushäireid (põlemislõhn jne), lülitage toide seadme vahelt välja ja võtke ühendust kohaliku edasimüüjaga. Kasutamise jätkamine sellistes tingimustes võib põhjustada rikke, elektrilööke või tuleohtu.
- Paigaldage kindlasti rikkevoolukaitselüliti. Rikkevoolukaitselüliti paigaldamata jätmisega võivad kaasnededa elektrilöögid või tulekahjuoht.



- Maandage seade. Ärge maandage seadet tehnovõrgu toru, piksevarda ega telefoni maandusjuhtme külge. Nõuetele mittevastava maandusega võib kaasnededa elektrilöögioht.



ETTEVAATUST



- Ärge kasutage kliimaseadet muul kui ettenähtud otstarbel. Ärge kasutage kliimaseadet täppisinstrumentide, toidu, taimede, loomade või kunstiteoste jahutamiseks, sest see võib mõjuda halvasti asjasse puutuva objekti tööle, kvaliteedile ja/või kestusele.
- Ärge laske taimedel ega loomadega seadme õhuvooluga otse kokku puutuda, sest see võib halvasti mõjuda.
- Ärge pange lahtist tuld tekitavaid seadmeid seadme õhuvooluga kokku puutuvasse kohta, sest see võib kahjustada põletit.
- Ärge tõkestage sisse- ega väljalaskeid. Tõkestatud õhuvool võib põhjustada jõudluse vähenemist või probleeme.
- Ärge istuge välisseadmele, pange seadmele asju ega sikutage seadet. Selline tegevus võib põhjustada õnnetusi: seade võib kukkuda või ümber minna ja toode võib kahjustada saada.



ETTEVAATUST



- Ärge pange niiskusele tundlikke esemeid otse sise- või välisseadme alla. Teatud tingimustes võib kondenseerumine põhiseadmel või jahutusaine torudel, õhufiltrisse kogunenud mustus või äravoolu ummistumine põhjustada tilkumist, mis võib asjasse puutuva eseme rikkuda või lõhkuda.
- Pärast pikaajalist kasutamist kontrollige seadme stendi ja kinnitusi, et neil ei oleks kahjustusi. Kui need on kahjustatud, võib seade kukkuda ja põhjustada vigastusi.
- Vigastuste vältimiseks ärge puudutage seadme õhu sisselaset ega sise- või välisseadme alumiiniumribisid.
- Seadet ei tohi kasutada lapsed ja põdura tervisega inimesed. See võib kahjustada kehafunktsioone ja tervist.
- Lapsi tuleb jälgida, et nad seadme ega kaugjuhtimispuuldiga ei mängiks. Kui laps seadet kogemata kasutab, võib see kahjustada kehafunktsioone ja tervist.
- Ärge pörutage sise- ega välisseadet, sest see võib toodet kahjustada.
- Ärge pange süttivaid esemeid (nt aerosoolipurgid) õhu väljavoolust 1 m raadiusesse. Aerosoolipurgid võivad sise- või välisseadmest tuleva sooja õhu mõjul plahvatada.
- Jälgige, et lemmikloomad ei urineeriks kliimaseadmesse. Urineerimine kliimaseadmele võib põhjustada elektrilööke või tulekahju.



- Hapniku lõppemise ennetamiseks pidage silmas, et tuba oleks korralikult ventileeritud, kui koos kliimaseadmega kasutatakse seadmeid, nagu näiteks põletit.
- Enne puhastamist katkestage kindlasti seadme töö, lülitage kaitselüliti välja või eemaldage toitejuhe. Muidu võivad tulemuseks olla elektrilööke ja vigastused.
- Ühendage kliimaseadet ainult ettenähtud toiteahelasse. Muud toiteallikad võivad põhjustada elektrilööke, ülekuumenemist ja tulekahju.
- Paigaldage äravooluvoolik, et tagada sujuv äravool. Halb äravool võib põhjustada ehitise, mööbli jne märjaks saamist.
- Ärge pange esemeid välisseadme vahetusse lähedusse ega laske lehtedel ja prahil seadme ümber koguneda. Väikestele loomadele meeldib lehtedesse ronida, kust nad võivad sattuda seadme sisse. Seadmes võivad väikesed loomad elektrikomponentidega kokku puutudes põhjustada rikkeid, suitsu või tuld.
- Ärge pange esemeid siseseadme ümber. See võib mõjuda halvasti kliimaseadme jõudlusele, kvaliteedile ja tööeaale.
- Seda seadet ei ole tohi kasutada isikud, kelle füüsilised, sensoorsed või vaimsed võimed on piiratud, või kellel puuduvad teadmised seadme kasutamise kohta, kui just nende ohutuse eest vastutav isik pole neid juhendanud või seadme paigaldamist jälginud. Hoidke lastele kättesaamatus kohas, et nad ei saaks seadmega mängida.



- Elektrilööke vältimiseks ärge kasutage seadet märgade kätega.



- Ärge peske kliimaseadet veega, sest see võib põhjustada elektrilööke või tulekahju.
- Ärge pange veeanumaid (vaase jne) seadme kohale, sest see võib põhjustada elektrilööke või tuleohtu.

Paigalduskoht.

- Kliimaseadme paigaldamiseks alljärgnevasse kohtadesse pidage nõu edasimüüjaga.
 - Õlise keskkonnaga kohad, kus esineb auru või tahma.
 - Soolane keskkond, näiteks rannikuala.
 - Kohad, kus esineb vääveldioksiidi, näiteks kuumaveeallikad.
 - Kohad, kus lumi võib välisseadme blokeerida.
- Järgige kindlasti alljärgnevat juhiseid.
 - Siseseade peab asuma televiisorist või raadiosüsteemist vähemal 1 m kaugusel (seade võib põhjustada pildi või heli häiritust).
 - Välisseadme äravool peab olema suunatud hea äravooluga kohta.

Arvestage naabriteni ulatuva müraga.

- Valige paigaldamiseks koht alljärgnevate soovitude kohaselt.
 - Koht peab olema piisavalt kindel, et kanda seadme raskust ilma töömüra ja vibreerimist võimendamata.
 - Koht, kus välisseadmest tulev õhk ja töömüra ei sega naabreid.

Elektritöö.

- Valige toiteallikaks kliimaseadmele eraldi ette nähtud toiteahel.

Süsteemi ümberpaigutamine.

- Kliimaseadme ümberpaigutamine eeldab erialaseid teadmisi ja oskusi. Kui remondi või kolimise käigus on vaja kliimaseadet liigutada, pidage nõu edasimüüjaga.

Osade nimetused

Siseseade

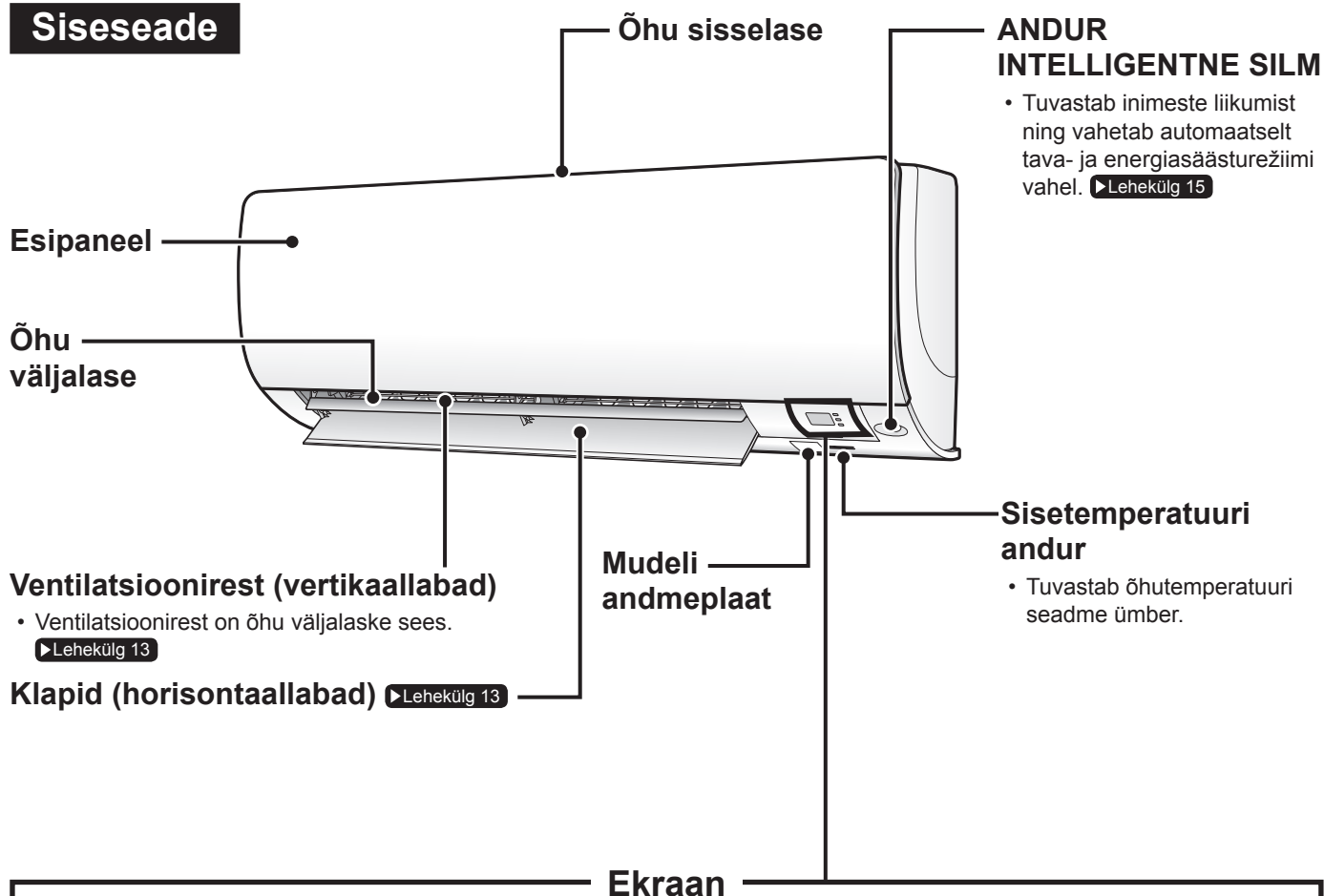

Signaali vastuvõtja

- Võtab vastu kaugjuhtimispuldi signaali.
- Kui seade võtab vastu signaali, kuulete piiksuvat heli.

Juhtum	Helitüüp
Töö alustamine	piiks-piiks
Säte muudetud	piiks
Töö peatamine	pikk piiks

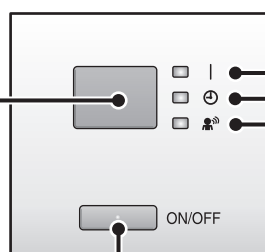

TÖÖ-lamp (roheline)

TAIMERi lamp (kollane) ▶Lehekülg 21, 22

Lamp INTELLIGENTNE SILM (roheline) ▶Lehekülg 16

Siseseadme lüliti SISSE/VÄLJA

- Töö alustamiseks vajutage seda lüliti üks kord. Peatamiseks vajutage veel üks kord.
- Töörežiimi sätteid vaadake allolevast tabelist.

Režiim	Temperatuuri säte	Õhuvoolu tase
AUTOMAATNE	25°C	AUTOMAATNE

- Lüliti saab kasutada juhul, kui kaugjuhtimispult on kadunud.

■ Avage esipaneel

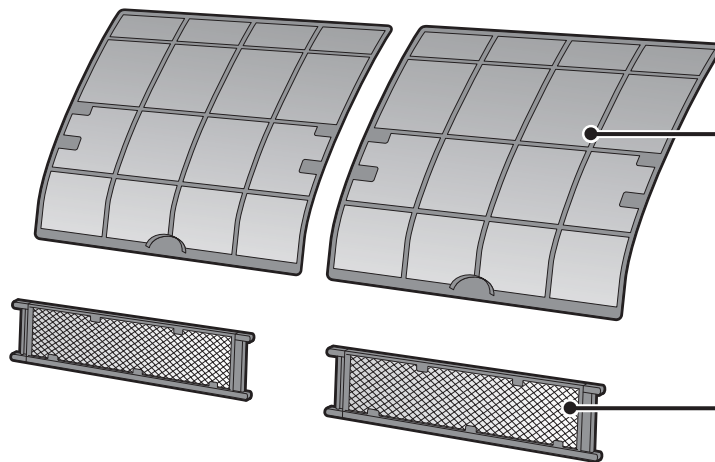
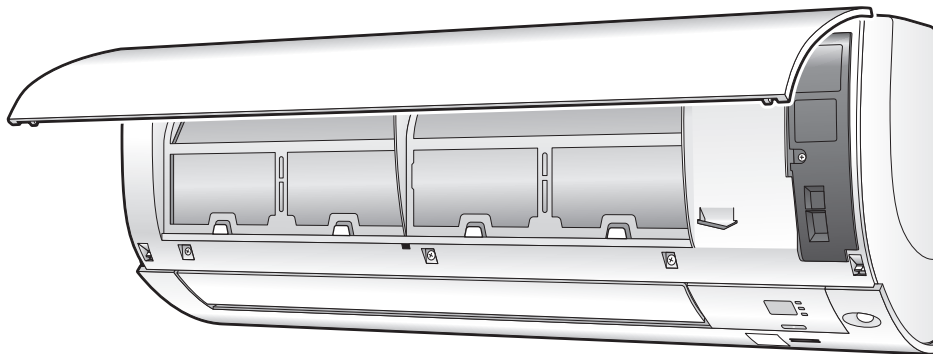

Õhufilter

Titaanapatiidist
fotokatalüütiline
õhupuhastusfilter

Välisseade

- Välisseadme välimus võib mõnel mudelil erineda.

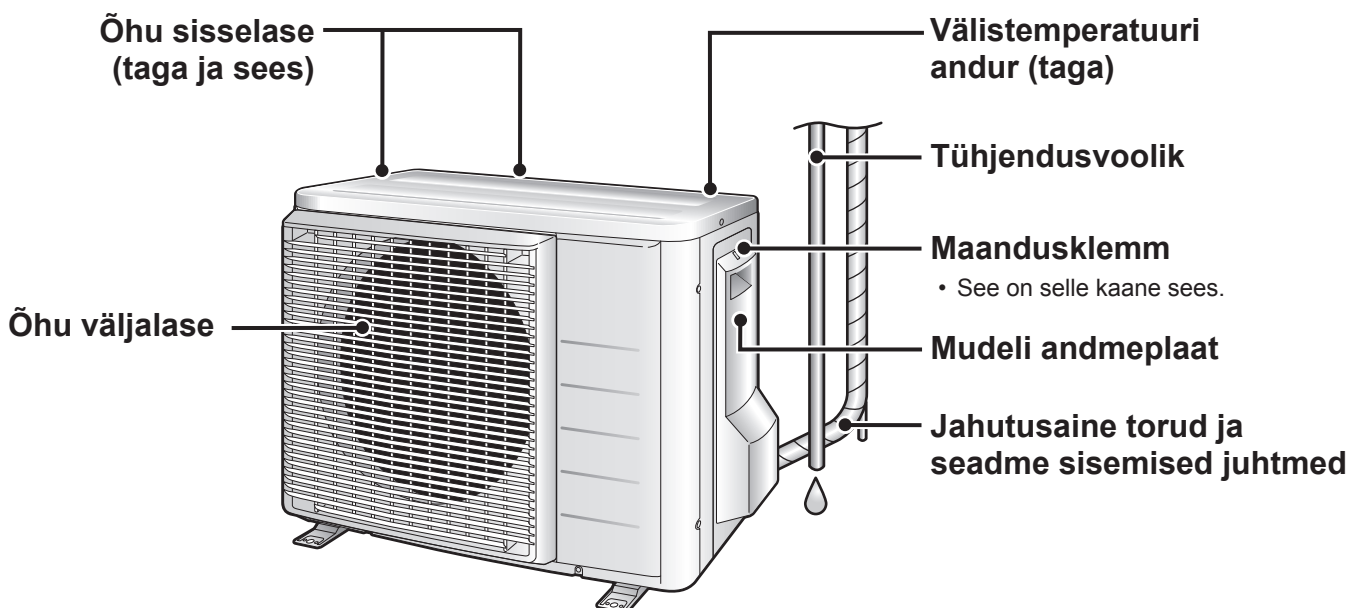

Osade nimetused

Kaugjuhtimispult

Signaalisaatja

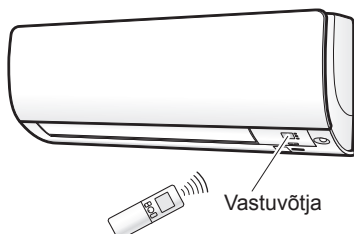

- Kaugjuhtimispuldi kasutamiseks suunake saatja siseseadmele. Kui kaugjuhtimispuldi ja seadme vahel blokeerib miski signaali, siis seade ei tööta.
- Ärge laske kaugjuhtimispuldil maha kukkuda. Ärge tehke seda märjaks.
- Side maksimumkaugus on umbes 7 m.

VENTILAATORI sätte nupp

- See valib õhuvoolu taseme sätte.

▶ Lehekülg 14

Nupp VÕIMAS

- Funktsioon VÕIMAS. ▶ Lehekülg 18

Ekraan (LCD)

- Kuvab valitud sätteid. (Sellel joonisel on iga sektsioon selgituse huvides kujutatud koos täieliku kuvaga.)

TEMPERATUURI reguleerimise nupud

- Muudab temperatuuri sätet.

▶ Lehekülg 12

SISSE/VÄLJA-nupp

- Töö alustamiseks vajutage seda nuppu üks kord. Peatamiseks vajutage veel üks kord.

▶ Lehekülg 11

Esikaas

- Avage esikaas. ▶ Lehekülg 8

Mudel

ARC466A9

■ Avage esikaas

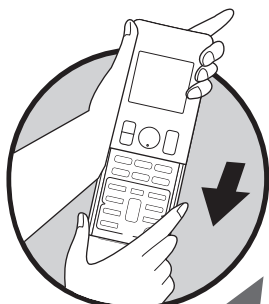

REŽIIMI valikunupp

- Valib töörežiimi.
(AUTOMAATNE/KUIV/JAHE/
KÜTE/VENTILAATOR)

►Lehekülg 11

Nupp ÖKONOOMNE/ VAIKNE

- Funktsioon ÖKONOOMNE /
VAIKNE VÄLISSEADE.

►Lehekülg 19

SUUNA-nupp

- Õhuvoolu suuna
reguleerimine.

►Lehekülg 13

Lambi ereduse sätte nupp

►Lehekülg 9

MUGAVUSE/ ANDURI-nupp

- Funktsioon MUGAV
ÕHUVOOL / INTELLIGENTNE
SILM. ►Lehekülg 15

Nupp TAIMER VÄLJA (režiim ÖINE SÄTE)

►Lehekülg 21

Nupp TÜHISTA TAIMER

- Tühistab taimeri sätte.
- Seda ei saa kasutada
funktsiooniga NÄDALA
TAIMER.

►Lehekülg 21, 22

VALIMISE nupp

- Muudab funktsioonide
TAIMER SISSE/VÄLJA ja
NÄDALA TAIMER sätteid.

►Lehekülg 21, 22, 23

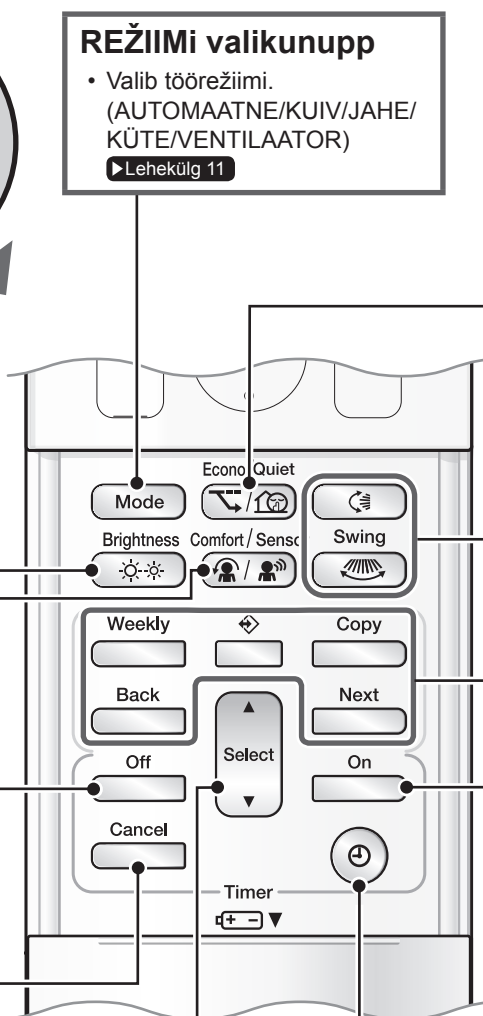

Weekly

- Weekly : NÄDALA-nupp
- ◊ : PROGRAMMI-nupp
- Copy : KOOPIA-nupp
- Back : TAGASI-nupp
- Next : EDASI-nupp

- Funktsioon NÄDALA
TAIMER.

►Lehekülg 23

Nupp TAIMER SISSE

►Lehekülg 22

KELLA-nupp

►Lehekülg 10

Kasutamiseks ettevalmistamine

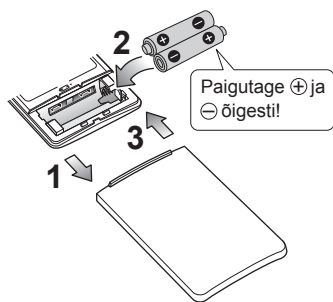

■ Patareide paigaldamine

1. Libistage esikaas küljest.
2. Paigaldage kaks patareid AAA.LR03 (leelis).
3. Pange esikaas tagasi peale.

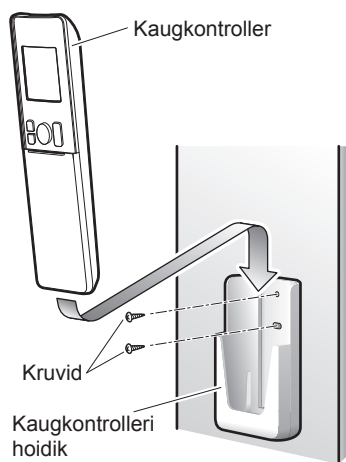

■ Kaugjuhtimispuldi hoidiku kinnitamine seinale

1. Valige koht, kust signaalid jõuavad seadmeni.
2. Kinnitage hoidik oma kruvidega seinale, postile või sarnasesse kohta.
3. Pange kaugjuhtimispult kaugjuhtimispuldi hoidikusse.

■ Ekraani heleduse valimine

- Valida saab siseseadme heledust.

Vajutage **Brightness** .

→ Kõrge → Madal → Väljas →

MÄRKUS

■ Märkused patareide kohta

- Patareide vahetamisel kasutage sama tüüpi patareid ja vahetage mõlemad patareid korraga.
- Kui süsteemi pikka aega ei kasutata, võtke patareid välja.
- Patareid kestavad ligikaudu üks aasta. Kui aga enne aasta möödumist hakkab kaugjuhtimispuldi ekraan muutuma häguseks ja vastuvõtuvõimsus halveneb, vahetage mõlemad patareid uute patareide AAA.LR03 (leelis) vastu.
- Lisatud patareid on mõeldud süsteemi esmaseks kasutamiseks.
Patareide kasutusaeg võib olenevalt kliimaseadme tootmiskuupäevast olla lühike.

■ Märkused kaugjuhtimispuldi kohta

- Ärge jätke kunagi kaugjuhtimispuldi otsese päikesevalguse kätte.
- Tolm signaalisatja või -vastuvõtja peal vähendab tundlikkust. Pühkige tolmu pehme lapiga ära.
- Kui ruumis on elektroonilise starteri tüüpi luminofoorlamp (inverter-tüüpi lambid), võib signaalisid olla blokeeritud. Sel juhul küsige nõu teenindusest.
- Kui kaugjuhtimispuldi signaalid mõjuvad mõnele muule seadmele, paigutage see seade mujale või küsige nõu teenindusest.



■ Lülitage kaitselüliti sisse

- Pärast toite sisselülitamist avanevad ja sulguvad siseseadme klapid ühe korra, et leida lähtepunkt.

■ Kella seadistamine

1. Vajutage .



- LCD-ekraanile kuvatakse "0:00".
- "MON" ja "⏻" vilguvad.

2. Nädalapäeva valimiseks vajutage .

3. Vajutage .



- "⏻" vilgub.

4. Kellaaja seadistamiseks vajutage .

- Nupu ▲ või ▼ all hoidmine suurendab või vähendab kiiresti kuvatavat aega.

5. Vajutage .

- Nuppe vajutades suunake kaugjuhtimispuul siseseadmele.



- "15:30" vilgub.

MÄRKUS

■ Märkus kella seadistamise kohta

- Kui siseseadme sisemine kell ei ole seatud õigele ajale, ei toimi funktsioonid TAIMER SISSE, TAIMER VÄLJA ja NÄDALA TAIMER punktuaalselt.



Funktsioonid AUTOMAATNE · KUIV · JAHE · KÜTE · VENTILAATOR

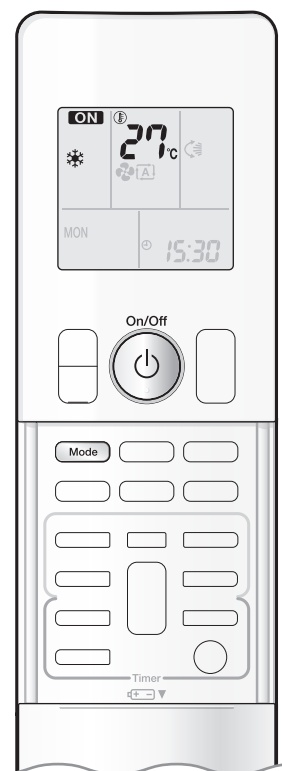

Kliimaseade töötab teie valitud töörežiimil.

Järgmisel sisselülitamisel töötab kliimaseade samal töörežiimil.

■ Töö alustamine

1. Vajutage ja valige töörežiim.

- Iga nupuvajutus viib režiimisätet järjestuses ühe koha edasi.

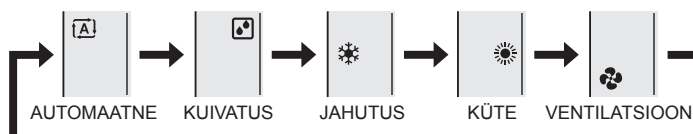

2. Vajutage .

- LCD-ekraanile kuvatakse " **ON** ".
- TÖÖ-lamp süttib roheliselt.



Ekraan

■ Töö peatamine

Vajutage uuesti .

- " **ON** " kaob LCD-ekraanilt.
- TÖÖ-lamp kustub.

MÄRKUS

REŽIIM	Märkused iga töörežiimi kohta
KÜTE	<ul style="list-style-type: none"> • Kuna see kliimaseade kütab ruumi välisõhust soojust sisse tuues, muutub selle soojendusvõimsus madalama välistemperatuuri korral väiksemaks. Kui soojendustegur pole piisav, on soovitatav kasutada koos kliimaseadmega veel muud kütteseadet. • Soojuspump kütab ruumi, hoides sooja õhku kogu ruumis ringluses. Pärast funktsiooni KÜTE käivitamist kulub ruumi soojenema hakkamiseks natuke aega. • Funktsiooni KÜTE kasutamisel võib välisseadmele koguneda härmatis, mis soojendusvõimsust vähendab. Sellisel juhul lülitub süsteem härmatise eemaldamiseks sulatusele. • Sulatuse ajal ei tule siseseadmest sooja õhku. • Kui sisetemperatuur jõuab soovitud väärtuseni, lõpetab seade kütmise. Siseventilaator jääb aga tööle. See on tavatingimus.
JAHE	<ul style="list-style-type: none"> • See kliimaseade jahutab suumi, lastes ruumis oleva soojust välja. Seetõttu võib kõrge välistemperatuuriga kliimaseadme jõudlus olla väiksem.
KUIV	<ul style="list-style-type: none"> • Arvutikiip püüab toast niiskust eemaldada, hoides samal ajal võimalikult ühtlast temperatuuri. See juhib temperatuuri ja õhuvoolu taset automaatselt, seega ei ole neid funktsioone käsitsi võimalik reguleerida.
AUTOMAATNE	<ul style="list-style-type: none"> • Funktsiooni AUTOMAATNE kasutamisel valib süsteem vastavalt sise- ja välistemperatuurile sobiva töörežiimi (JAHE või KÜTE) ning alustab tööd. • Süsteem valib regulaarse intervalliga automaatselt uue sätte, et viia temperatuur ruumis kasutaja valitud tasemele.
VENTILAATOR	<ul style="list-style-type: none"> • See režiim kehtib ainult ventilaatorile.



■ Temperatuuri sätte muutmine

Vajutage  .

- LCD-ekraanile kuvatud kirjed muutuvad iga kord, kui ühte nuppudest vajutatakse.

Funktsioon JAHE	Funktsioon KÜTE	Funktsioon AUTOMAATNE	Funktsioon KUIV või VENTILAATOR
18–32°C	10–30°C	18–30°C	Temperatuuri sätte ei ole muudetav.
Vajutage temperatuuri tõstmiseks ▲ ja temperatuuri langetamiseks ▼ .			

■ Töötingimused

■ Soovituslik temperatuurisäte

- Jahutamiseks: 26–28°C
- Kütmiseks: 20–24°C

■ Nõuanded energia säästmiseks

- Hoiduge ruumi ülejahutamisest (kütmisest).
Temperatuuri sätet tuleb energia säästmiseks hoida mõõdukal tasemel.
- Katke aknad ruloo või kardinaga.
Välise päikesevalguse ja õhu tõkestamine parandab jahutamise (kütmise) efektiivsust.
- Ummistunud õhufiltrid põhjustavad efektiivsuse langust ja raiskavad energiat. Puhastage neid umbes kord kahe nädala tagant.

■ Märkused töötingimuste kohta

- Kliimaseade tarbib kogu aeg vähesel määral energiat, ka siis, kui see ei tööta.
- Kui te kliimaseadet pikka aega ei kasuta (näiteks kevadel või sügisel), lülitage see kaitselülitist välja.
- Kasutage kliimaseadet järgmistes tingimustes.
- Kui kliimaseade töötab väljaspool tabelis kirjeldatud niiskus- või temperatuurivahemikku, võib ohutusseade süsteemi töö blokeerida.

REŽIIM	Töötingimused	Kui tööd jätkatakse väljaspool seda vahemikku
JAHE	Välis temperatuur: –10...46°C Sisetemperatuur: 18–32°C Siseniiskus: kuni 80%	<ul style="list-style-type: none"> • Ohutusseade võib töö blokeerida. • Siseseadmepool võib esineda kondenseerumist ja tilkumist.
KÜTE	Välis temperatuur: <RXLS, RXL, ARXL> –25...24°C Sisetemperatuur: 10–30°C	<ul style="list-style-type: none"> • Ohutusseade võib töö blokeerida.
KUIV	Välis temperatuur: –10...46 °C Sisetemperatuur: 18–32 °C Siseniiskus: kuni 80%	<ul style="list-style-type: none"> • Ohutusseade võib töö blokeerida. • Siseseadmepool võib esineda kondenseerumist ja tilkumist.



Õhuvoolu suuna ja taseme reguleerimine

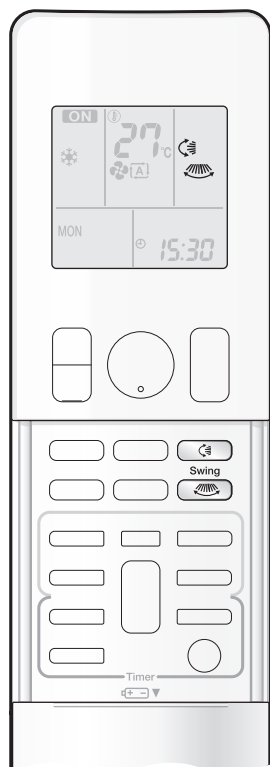

Saate enda mugavuse suurendamiseks reguleerida õhuvoolu suunda.

■ Automaatse pöörlemise käivitamine

Õhuvoolu suund üles ja alla

Vajutage  .

- LCD-ekraanile kuvatakse "  ".
- Klapid (horisontaallabad) hakkavad pöörlema.

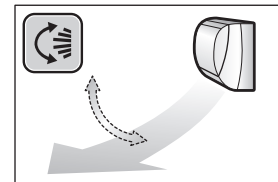

Õhuvoolu suund paremale ja vasakule



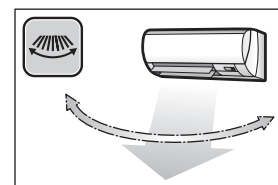

Vajutage  .

- LCD-ekraanile kuvatakse "  ".
- Ventilatsioonirest (horisontaallabad) hakkab pöörlema.



3-D õhuvoolu suund

Vajutage  ja  .

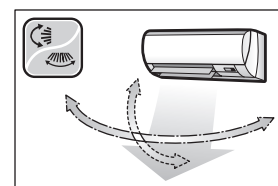

- LCD-ekraanile kuvatakse "  " ja "  ".
- Klapid ja ventilatsioonirest liiguvad vaheldumisi.
- 3-D õhuvoolu tühistamiseks vajutage uuesti  või  . Klappid või ventilatsioonirest lõpetavad liikumise.



■ Klappide või ventilatsiooniresti soovitud asendisse seadmine

- See funktsioon on efektiivne, kui klappid ja ventilatsioonirest on automaatse pöörlemise režiimis.

Kui klappid või ventilatsioonirest on soovitud asendis, vajutage  ja  .

- 3-D õhuvooluga liiguvad klappid ja ventilatsioonirest vaheldumisi.
- "  " või "  " kaob LCD-ekraanilt.

■ Õhuvoolu taseme sätte reguleerimine

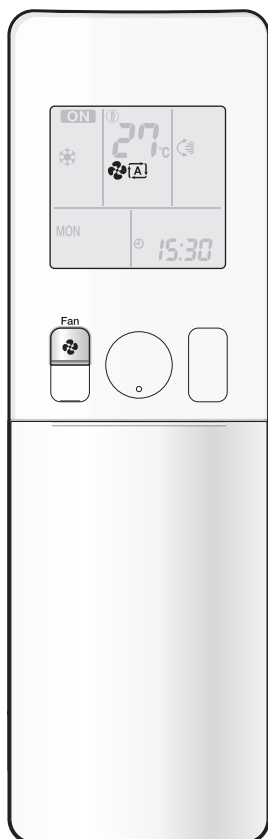

Vajutage .

- Iga nupu  vajutus viib õhuvoolu taseme sätet järjestuses ühe koha edasi.

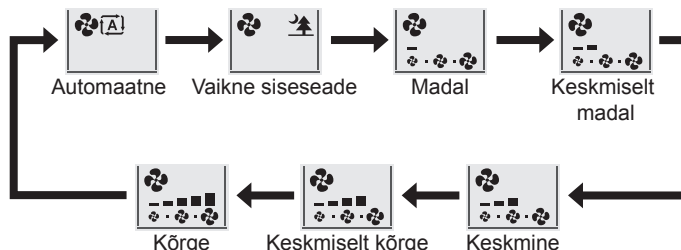

- Kui õhuvoolu sätteks valitakse "  ", käivitub siseseadme vaikne töö ja seadme tehtav müra muutub vaiksemaks.
- Siseseadme vaikse töö režiimis on õhuvoolu tase nõrk.
- Kui ei õnnestu saavutada soovitud temperatuuri, muutke õhuvoolu taseme sätet.
- Režiimis KUIV ei ole õhuvoolu taseme säte muudetav.

MÄRKUS

■ Märkused klappide nurkade kohta

- Klapi pöördeulatus oleneb kasutatavast funktsioonist. (Vaata joonist.)

JAHUTAMINE ja KUIVATAMINE

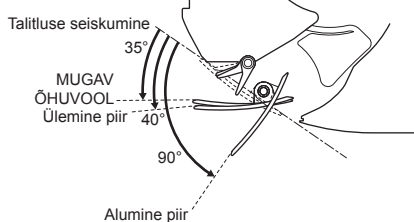

KÜTMINE

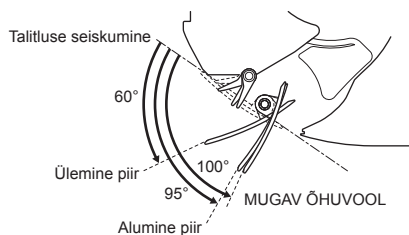

VENTILEERIMINE

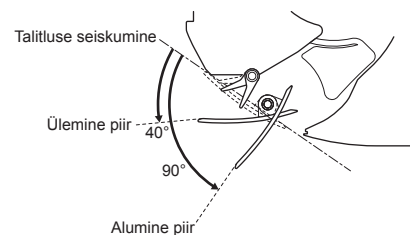

- Pöörlemisega jahutamise ajal ülemine klapp ei liigu. See ei ole rike. Kui pöörlemine peatatakse, muutub ülemise klapi nurk vastavalt alumise klapi nurgale.

■ Märkus klappide nurkade kohta

- 3-D õhuvoolu kasutamine hoiab ringluses külma õhku, mis kaldub kogunema ruumis alla, ning sooja õhku, mis kaldub kogunema ruumis üles, takistades külma ja kuumu õhu taskute tekkimist.

■ Märkus õhuvoolu taseme sätte kohta

- Väiksema õhuvoolu taseme sättega on ka jahutuse (kütte) efekt väiksem.

! ETTEVAATUST

- Kasutage klappide ja ventilatsiooniresti nurkade reguleerimiseks alati kaugjuhtimispulti. Kui te püüate klappe ja ventilatsiooniresti pöörlemise ajal käsitsi jõuga liigutada, võib mehhanism puruneda.
- Kasutage ventilatsiooniresti nurkade reguleerimiseks alati kaugjuhtimispulti. Õhu väljalaske sees pöörleb suurel kiirusel ventilaator.



Funktsioon MUGAV ÕHUVOOL / INTELLIGENTNE SILM

■ Funktsioon MUGAV ÕHUVOOL

Režiimis JAHE on õhuvool suunatud üles ja režiimis KÜTE alla: nii on ruumis mõnus tuul, mis ei puhu inimestele otse peale.

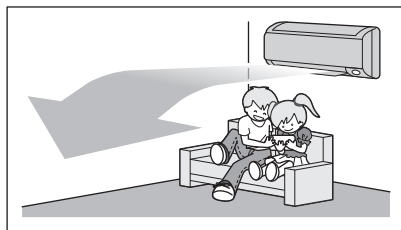

JAHUTAMINE

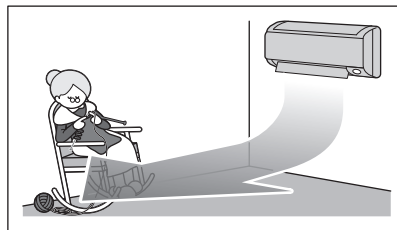

KÜTMINE

■ Funktsioon INTELLIGENTNE SILM

"INTELLIGENTNE SILM" on infrapunaandur, mis tuvastab inimeste liikumist. Kui ruumis ei ole kedagi kauem kui 20 minutit, lülitub töö automaatselt energiasäästu režiimile. Andur INTELLIGENTNE SILM töötab oludest olenevalt erinevalt.

[Näide]

■ Inimene tuvastatakse alas 1.

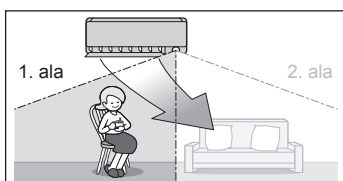

■ Inimene tuvastatakse alas 2.

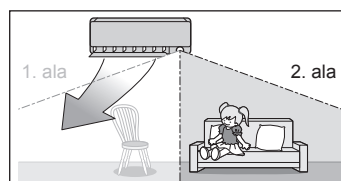

■ Inimesed tuvastatakse mõlemas alas.

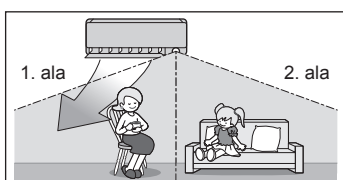

■ Inimesi ei tuvastata kummaski alas.

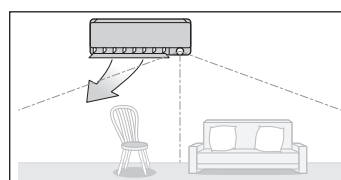

Kasutage funktsiooni INTELLIGENTNE SILM koos funktsiooniga MUGAV ÕHUVOOL.

Kliimaseade läheb 20 minuti möödudes energiasäästurežiimi.

*Tuule suund võib pildil kujutatust erineda, olenedes aladel olevate inimeste tegevusest ja liikumisest.

Funktsioon INTELLIGENTNE SILM on kasulik energia säästmiseks

■ Energiasäästurežiim

- Kui 20 minuti jooksul ei tuvastata ühtegi kohalviibijat, käivitub energiasäästurežiim.
- See muudab temperatuuri seadistusega võrreldes -2°C režiimis KÜTE / $+2^{\circ}\text{C}$ režiimis JAHE / $+2^{\circ}\text{C}$ režiimis KUIV. Kui sisetemperatuur ületab 30°C , muudab funktsioon seadistusega võrreldes temperatuuri $+1^{\circ}\text{C}$ režiimis JAHE / $+1^{\circ}\text{C}$ režiimis KUIV.
- See funktsioon vähendab režiimis VENTILAATOR pisut õhuvoolu taset.

■ Funktsioonis MUGAV ÕHUVOOL ja INTELLIGENTNE SILM koos.

Kliimaseade saab töötada korraga režiimides MUGAV ÕHUVOOL ja INTELLIGENTNE SILM.

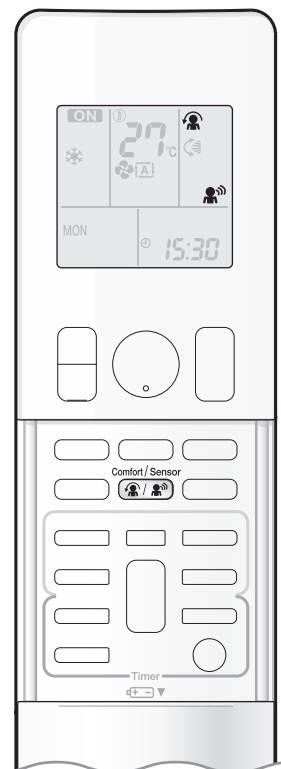

■ Töö alustamine

Vajutage ja valige soovitud režiim.

- Iga kord, kui vajutatakse nuppu , kuvatakse LCD-ekraanil erinev sättevahetus.
- Funktsiooni INTELLIGENTNE SILM lamp süttib roheliselt.



Ekraan

- Kui valite järgmiste ikoonide seast "   ", töötab kliimaseade korraga režiimides MUGAV ÖHUVUOL ja INTELLIGENTNE SILM.

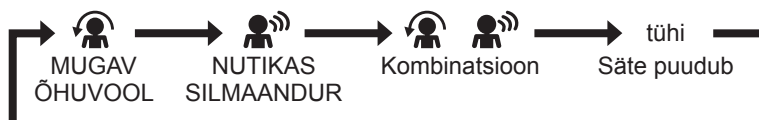



- Kui klapid (horisontaallabid) pöörlevad, peatab ükskõik millise ülalkirjeldatud režiimi valimine klappide liikumise.
- Lamp süttib, kui tuvastatakse inimese liikumine.

■ Töö tühistamine

Vajutage ja valige LCD-ekraanilt "tühi".

- Funktsiooni INTELLIGENTNE SILM lamp kustub.

Ekraan	Töörežiim	Selgitus
	MUGAV ÖHUVUOL	Klapid reguleerivad õhuvoolu jahutamisel ülespoole ja kütmisel allapoole. ▶Lehekülg 15
	INTELLIGENTNE SILM	Andurid tuvastavad jälgitavates alades inimeste liikumise ja ventilatsioonireist reguleerib õhuvoolu suuna kohta, kus inimesi ei ole. Kui jälgitavates alades ei ole inimesi, läheb kliimaseade energiasäästurežiimi. ▶Lehekülg 15
	MUGAV ÖHUVUOL ja INTELLIGENTNE SILM	Kliimaseade töötab korraga režiimides MUGAV ÖHUVUOL ja INTELLIGENTNE SILM. ▶Lehekülg 15
Tühi	Funktsioon puudub	-



Funktsioon MUGAV ÕHUVOOL / INTELLIGENTNE SILM

MÄRKUS

■ Märkused funktsiooni MUGAV ÕHUVOOL kohta

- Klappide asend muutub, takistades õhu puhumist otse ruumis viibijate peale.
- Funktsioone VÕIMAS ja MUGAV ÕHUVOOL ei saa samal ajal kasutada. Prioriteetne on funktsioon, mille nuppu vajutati viimasena.
- Õhuvoolu tasemeks määratakse AUTOMAATNE. Kui valitakse õhuvoolu suund üles ja alla, tühistatakse funktsioon MUGAV ÕHUVOOL.

■ Märkused funktsiooni INTELLIGENTNE SILM kohta

- Rakendusulatus on järgmine.

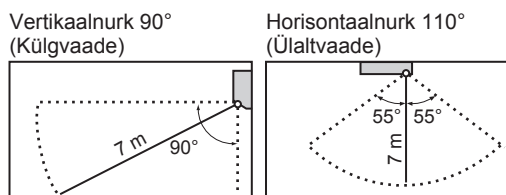

- Kui kliimaseade töötab režiimis INTELLIGENTNE SILM, reguleerib ventilatsioonireist õhuvoolu suunda, kui INTELLIGENTSE SILMAGA jälgitavates alades on inimesi, nii ei puhu vasakule või paremale suunatud õhuvool inimeste peale. Kui 20 minuti jooksul ei tuvastata alas 1 ega 2 inimesi, lülitub kliimaseade energiasäästurežiimile, kus valitud temperatuur muutub 2°C. Kliimaseade võib lülituda energiasäästurežiimile isegi siis, kui alades on inimesi. See võib tuleneda inimeste seljas olevatest riietest, kui inimesed nendes alades ei liigu.
- Õhuvool suunatakse ventilatsioonireistist vasakule, kui inimesed on nii alas 1 kui 2 või kui inimene on kohe andurite ees, sest siis tuvastavad andurid inimese mõlemalt küljelt.
- Anduri asukoha tõttu võib inimene jääda siseseadme õhuvoolu tee, kui ta on siseseadme esiküljele liiga lähedal. Kui siseseadme esikülje lähedal on inimesi või on inimesed mõlemas alas, on soovitatav kasutada samal ajal funktsioone MUGAV ÕHUVOOL ja INTELLIGENTNE SILM. Kui need on korraga kasutuses, ei suuna kliimaseade õhuvoolu inimestele.
- Andur ei pruugi tuvastada liikuvaid objekte, mis on kaugemal kui 7 m. (Kontrollige õiget vahemikku.)
- Anduri tundlikkus muutub olenevalt siseseadme asukohast, möödujate liikumiskiirusest, temperatuurivahemikust jne.
- Andur tuvastab ekslikult möödujatena lemmikloomi, päikesevalgust, lehvivaid kardinaid ning peegelduvat valgust.
- Funktsioon INTELLIGENTNE SILM ei hakka režiimis VÕIMAS tööle.
- Režiim ÕINE SÄTE ▶ Lehekülg 21 ei hakka tööle koos funktsiooniga INTELLIGENTNE SILM.

■ Märkused funktsioonide MUGAV ÕHUVOOL ja INTELLIGENTNE SILM koos kasutamise kohta.

- Õhuvoolu tasemeks määratakse AUTOMAATNE. Kui valitakse õhuvoolu suund üles ja alla, tühistatakse funktsioon MUGAV ÕHUVOOL. Prioriteetne on funktsioon, mille nuppu vajutati viimasena.
- Klappid reguleerivad õhuvoolu üles (režiimis JAHE) ja alla (režiimis KÜTE), millega samal ajal funktsiooni INTELLIGENTNE SILM andurid teevad tööd inimeste liikumise tuvastamiseks. Kui andurid tuvastavad inimesi, suunab ventilatsioonireist õhuvoolu nii, et see ei puhuks otse nende peale. Kui inimesi ei ole, läheb kliimaseade 20 minuti möödudes energiasäästurežiimi.

⚠ ETTEVAATUST

- Ärge pange anduri lähedale suuri esemeid. Samuti hoidke anduri tuvastusalast väljas kütteseadmed või niisutajad. Andur tuvastab soovimatuid objekte.
- Ärge funktsiooni INTELLIGENTNE SILM andurit lööge ega jõuga vajutage. See võib põhjustada kahjustusi või riket.



Funktsioon VÕIMAS

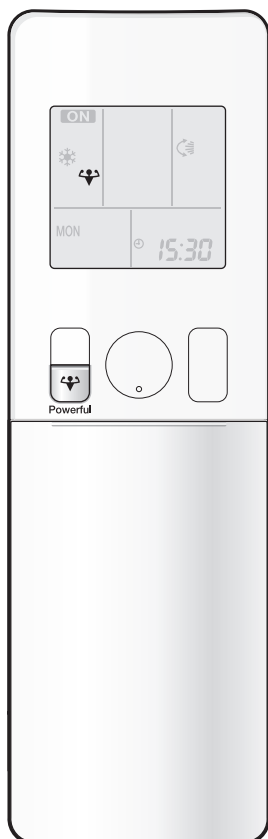

Funktsioon VÕIMAS rakendab ükskõik millises töörežiimis kiiresti maksimaalselt jahutamise (kütte) efekti. Saate kasutada maksimaalset võimsust.

■ Funktsiooni VÕIMAS käivitamine

Vajutage töö ajal  .

Powerful

- Režiim VÕIMAS lülitub välja 20 minuti pärast. Seejärel töötab süsteem automaatselt edasi sätetega, mis olid kasutusel enne funktsiooni VÕIMAS.
- LCD-ekraanile kuvatakse "  ".

■ Funktsiooni VÕIMAS tühistamine

Vajutage uuesti  .

Powerful

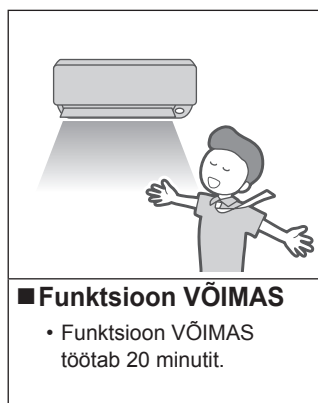

- "  " kaob LCD-ekraanilt.

[Näide]



MÄRKUS

■ Märkused funktsiooni VÕIMAS kohta

- Režiimis VÕIMAS ei ole osa funktsioone rakendatavad.
- Funktsiooni VÕIMAS ei saa kasutada koos funktsioonidega ÖKONOOMNE, MUGAV ÕHUVOOL ega VAIKNE VÄLISSEADE. Prioriteetne on funktsioon, mille nuppu vajutati viimasena.
- Funktsiooni VÕIMAS saab valida vaid siis, kui seade töötab. Nupu  vajutamine tühistab sätteid ja "  " kaob LCD-ekraanilt.
- Funktsioon VÕIMAS ei suurenda kliimaseadme võimsust, kui see juba töötab täisvõimsusel.
- **Režiimides JAHE ja KÜTE**
Jahutuse (kütte) efekti suurendamiseks suurendatakse välisseadme võimsust ja õhuvoolu sätet fikseeritakse kõrgeimale väärtusele. Temperatuuri ja õhuvoolu sätteid ei ole muudetavad.
- **Režiimis KUIV**
Temperatuuri sätet vähendatakse 2,5°C ja õhuvoolu taset suurendatakse natuke.
- **Režiimis VENTILAATOR**
Õhuvoolu tase fikseeritakse kõrgeimale väärtusele.
- **Režiimis AUTO**
Jahutuse (kütte) efekti suurendamiseks suurendatakse välisseadme võimsust ja õhuvoolu taset fikseeritakse kõrgeimale väärtusele.



Funktsioon ÕKONOOMNE / VAIKNE VÄLISSEADE

■ Funktsioon ÕKONOOMNE

Funktsioon ÕKONOOMNE võimaldab maksimaalset voolutarvet piirates tööd tõhustada.

See funktsioon on kasulik juhtumitel, kus tuleb tähelepanelikult jälgida, et kaitselüliti ei lülituks koos teiste seadmetega töötamisel välja.

[Näide]

Tavarežiim



- Kui kliimaseade ja muud suure voolutarbega seadmed on kasutusel samal ajal, võib kaitselüliti välja lülituda, kui kliimaseade töötab täisvõimsusel.

Funktsioon ÕKONOOMNE



- Kliimaseadme maksimaalset voolutarvet saab piirata funktsiooniga ÕKONOOMNE. Kaitselüliti väljalülitumine on ebatõenäoline, isegi kui kliimaseadet kasutatakse teiste seadmetega samal ajal.

Kasutamisaegne voolu- ja võimsustarve

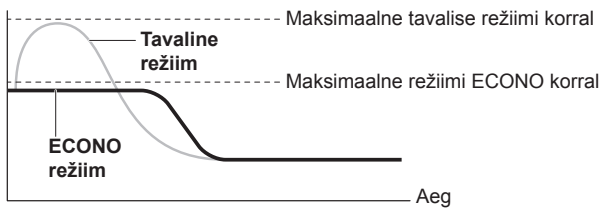

Käivitamisest kuni seadistatud temperatuuri saavutamiseni

- See skeem on vaid illustratiivne. Kliimaseadme maksimaalne läbivool ja voolutarve režiimis ÕKONOOMNE erinevad olenevalt ühendatud välisseadmest.

■ Funktsioon VAIKNE VÄLISSEADE.

VAIKNE VÄLISSEADE madaldab välisseadme mürataset, muutes välisseadme ventilaatori sagedust ja pöörlemiskiirust. See funktsioon sobib hästi öösel kasutamiseks.

[Näide] Funktsiooni VAIKNE VÄLISSEADE kasutamine öösel ajal.

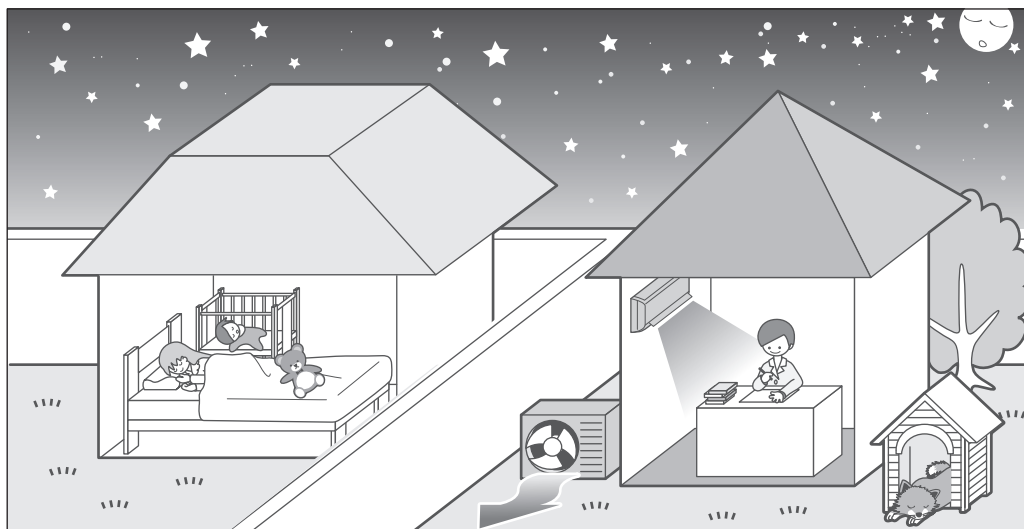

- Välisseade teeb vähem müra. See funktsioon on kasulik, kui peate naabruses müraga arvestama.

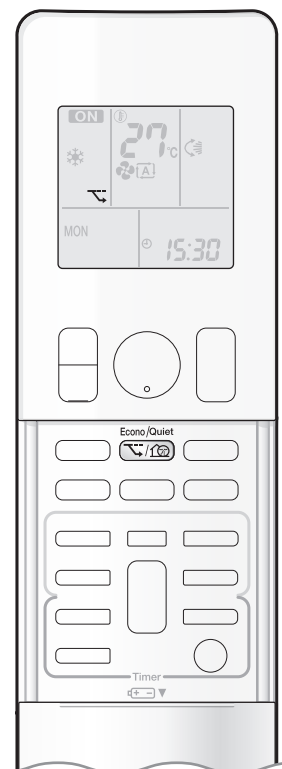

■ Töö alustamine

Vajutage  ja valige soovitud režiim.

- Iga kord, kui vajutatakse nuppu , kuvatakse LCD-ekraanil erinev sättevalik.

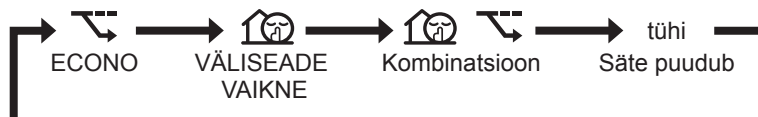

■ Töö tühistamine

Vajutage  ja valige LCD-ekraanilt "tühi".

MÄRKUS

■ Märkused funktsiooni ÖKONOOMNE kohta

- Funktsiooni ÖKONOOMNE saab valida vaid siis, kui seade töötab. Nupu  vajutamine tühistab sätet ja "tühi" kaob LCD-ekraanilt.
- Funktsioon ÖKONOOMNE võimaldab välisseadme voolutarvet (töösagedust) piirates tööd tõhustada.
- ÖKONOOMNE on kasutatav koos funktsioonidega AUTOMAATNE, JAHE, KUIV JA KÜTE.
- Funktsioone VÕIMAS ja ÖKONOOMNE ei saa samal ajal kasutada. Prioriteetne on funktsioon, mille nuppu vajutati viimasena.
- Kui voolutarve on juba madal, ei langeta funktsioon ÖKONOOMNE voolutarvet.

■ Märkused funktsiooni VAIKNE VÄLISSEADE kohta

- See funktsioon on kasutatav režiimides JAHE, KÜTE JA AUTOMAATNE. See ei ole kasutatav režiimides VENTILAATOR JA KUIV.
- Funktsioone VÕIMAS ja VAIKNE VÄLISSEADE ei saa samal ajal kasutada. Prioriteetne on funktsioon, mille nuppu vajutati viimasena.
- Isegi kui töö seistakse kaugjuhtimispuldil või siseseadme lülitist SISSE/VÄLJA ajal, kui seade töötab režiimis VAIKNE VÄLISSEADE, jääb "VAIKNE" kaugjuhtimispuldi ekraanile.
- VAIKNE VÄLISSEADE ei muuda sagedust ega ventilaatori kiirust, kui need juba eelnevalt piisavalt madalad on.



Funktsioon TAIMER VÄLJA

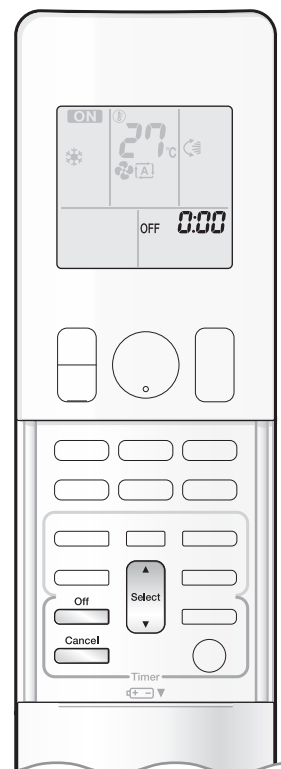

Taimeri funktsioonid on kasulikud, kui tahate kliimaseadet öösel või hommikul automaatselt sisse või välja lülitada. Saate funktsioone TAIMER SISSE ja TAIMER VÄLJA kasutada ka kombineerituna.

■ Funktsiooni TAIMER VÄLJA kasutamine

- Kontrollige, et kell oleks õige.
Vajaduse korral seadistage kellaeg õigeks. ▶Lehekülg 10

1. Vajutage .



- LCD-ekraanile kuvatakse " 0:00 " .
- " OFF " vilgub.

- " ☉ " ja nädalapäev kaovad LCD-ekraanilt.

2. Vajutage , kuni ajasäte jõuab soovitud kohta.

- Iga vajutus ükskõik kummale nupule suurendab või vähendab ajasätet 10 minutit.
Ükskõik kumma nupu allhoidmine muudab ajasätet kiiresti.

3. Vajutage uuesti .

- LCD-ekraanile kuvatakse " OFF " ja sätte aeg.
- TAIMERi lamp süttib kollaselt. ▶Lehekülg 5



Ekraan

■ Funktsiooni TAIMER VÄLJA tühistamine

Vajutage .

- " OFF " ja sätte aeg kaovad LCD-ekraanilt.
- LCD-ekraanile kuvatakse " ☉ " ja nädalapäev.
- TAIMERi lamp kustub.

MÄRKUS

■ Märkused TAIMERi funktsiooni kohta

- Kui TAIMER on seadistatud, siis praegust aega ei kuvata.
- Kui te seadistate funktsiooni TAIMER SISSE/VÄLJA, hoitakse ajasätet mälus. Mälu kustub kaugjuhtimispuldi patareide vahetamisel.
- Seadme kasutamisel funktsiooniga TAIMER SISSE/VÄLJA võib tegelik töötamise kestus kasutaja sisestatust erineda. (Maksimaalselt umbes 10 minutit)

■ Režiim ÖINE SÄTE

- Kui funktsioon TAIMER VÄLJA on seadistatud, reguleerib kliimaseade temperatuuri automaatselt (0,5°C üles režiimis JAHE, 2,0°C alla režiimis KÜTE), et hoida ära ülemäärast jahutamist (kütet) teie une ajal.



Funktsioon TAIMER SISSE



■ Funktsiooni TAIMER SISSE kasutamine

- Kontrollige, et kell oleks õige.

Vajaduse korral seadistage kellaaeg õigeks. ▶Lehekülg 10

1. Vajutage  .



- LCD-ekraanile kuvatakse "6:00".
- "ON" vilgub.

- "☉" ja nädalapäev kaovad LCD-ekraanilt.

2. Vajutage  , kuni ajasäte jõuab soovitud kohta.

- Iga vajutus ükskõik kummale nupule suurendab või vähendab ajasätet 10 minutit.
- Ükskõik kumma nupu allhoidmine muudab sätet kiiresti.

3. Vajutage uuesti  .

- LCD-ekraanile kuvatakse "ON" ja sätte aeg.
- TAIMERi lamp süttib kollaselt. ▶Lehekülg 5



Ekraan

■ Funktsiooni TAIMER SISSE tühistamine

Vajutage  .

- "ON" ja sätte aeg kaovad LCD-ekraanilt.
- LCD-ekraanile kuvatakse "☉" ja nädalapäev.
- TAIMERi lamp kustub.

■ Funktsioonide TAIMER SISSE ja TAIMER VÄLJA koos kasutamine

- All on ära toodud näide 2 taimeri koos kasutamisest.



MÄRKUS

■ Järgmistel juhtudel tuleb taimer uuesti seadistada.

- Pärast kaitselüliti väljalülitumist.
- Pärast elektrikatkestust.
- Pärast kaugjuhtimispuhli patareide vahetamist.



Funktsioon NÄDALA TAIMER

Igale nädalapäevale saab salvestada kuni neli taimerisätet. See on mugav, kui NÄDALA TAIMER on seadistatud vastavalt pere elustiilile.

■ NÄDALA TAIMERI seadistamise näide

Näide. Esmaspäevast reedeni on taimeri sätted samad, kuid nädalavahetusel on need teistsugused.

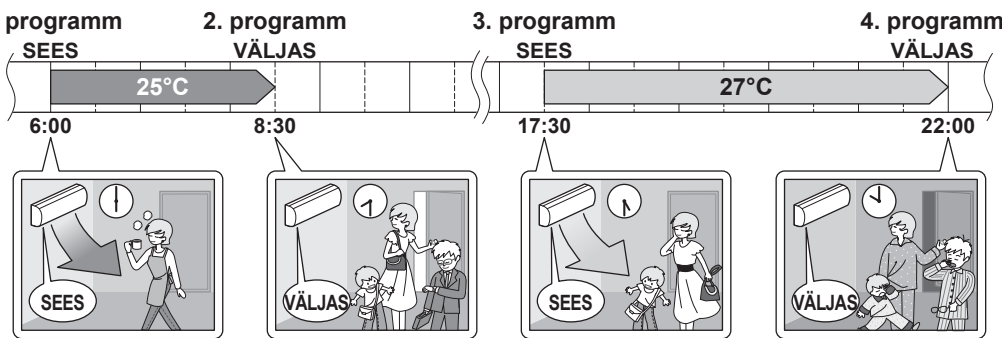
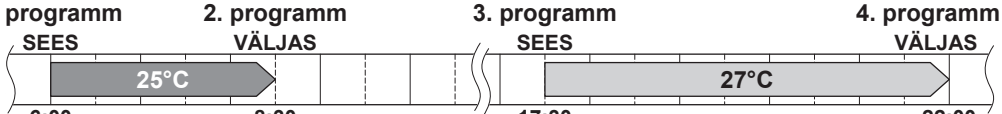
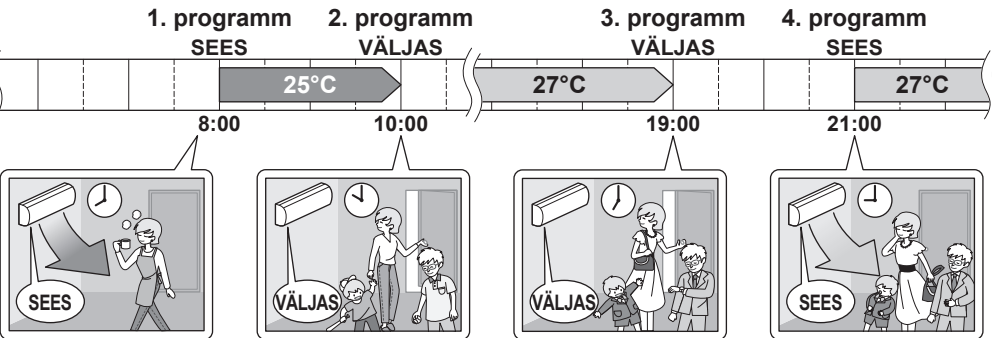
[Esmapäev]	Valige taimeri sätted programmidele 1–4. ▶Lehekülg 24 
[Teisipäev] kuni [Reede]	Kasutage teisipäevast kuni reedeni sätete tegemiseks koopiarežiimi, sest sätted ühtivad esmaspäeva omadega. ▶Lehekülg 26 
[Laupäev]	Taimeri sätted puuduvad
[Pühapäev]	Valige taimeri sätted programmidele 1–4. ▶Lehekülg 24 

- NÄDALA TAIMER lubab päeva kohta teha kuni neli reservatsiooni ja nädala kohta kuni 28 reservatsiooni. Koopiarežiimi tõhus kasutus teeb reservatsioonide tegemise mugavaks.
- Sätete SISSE-SISSE-SISSE-SISSE kasutamine näiteks võimaldab planeerida töörežiimi ja määrata temperatuurimuutused. Sätete VÄLJA-VÄLJA-VÄLJA-VÄLJA kasutamine aga võimaldab määrata vaid igapäevast väljalülitamisaega. See lülitab kliimaseadme automaatselt välja, kui kasutaja unustab seda teha.

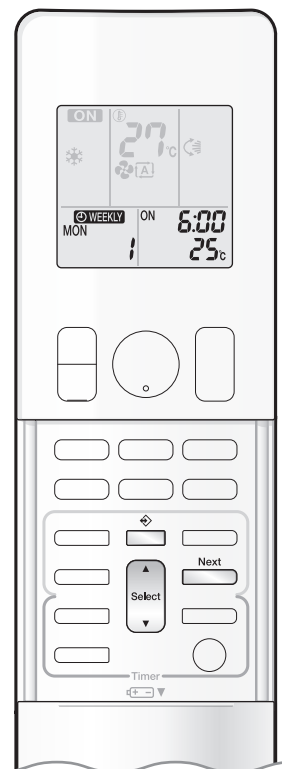

■ Funktsiooni NÄDALA TAIMER kasutamine

Seadistusrežiim

- Kontrollige üle, kas nädalapäev ja kella-aeg on seadistatud. Vajaduse korral seadistage nädalapäev ja kella-aeg õigeks.

▶ Lehekülg 10

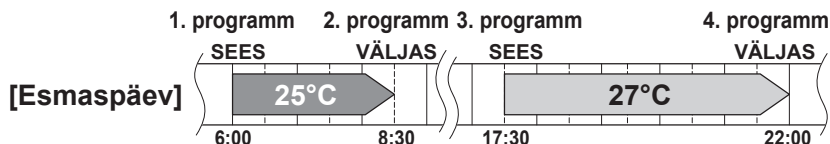

Sätte kuvad

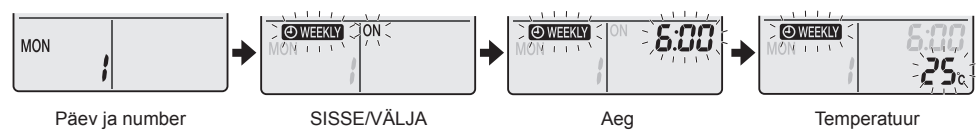

1. Vajutage .

- Kuvatakse nädalapäev ja käesoleva päeva reservatsiooni number.
- Päevas saab teha 1 kuni 4 sätet.

2. Soovitud nädalapäeva ja reservatsiooni



numbri valimiseks vajutage .

- Nupu  vajutamine muudab reservatsiooni numbrit ja nädalapäeva.

3. Vajutage .

- Seadistatakse nädalapäev ja reservatsiooni number.
- "WEEKLY" ja "ON" vilguvad.

4. Vajutage ja valige soovitud režiim.

- Nupu  vajutamine muudab järjekorras sätet "ON" või "OFF".
- Nupule  vajutamine vahetab ringis järgmisi LCD-ekraanile ilmutavaid kirjeid.



- Kui reservatsioon on juba seadistatud, kustutab valik "tühi" reservatsiooni.
- Valiku "tühi" puhul minge sammu **9**.
- Nädalapäeva ja reservatsiooni numbri sätte juurde naasmiseks vajutage .

5. Vajutage .

- Seadistatakse režiim TAIMER SISSE/VÄLJA.
- "WEEKLY" ja aeg vilguvad.



Funktsioon NÄDALA TAIMER

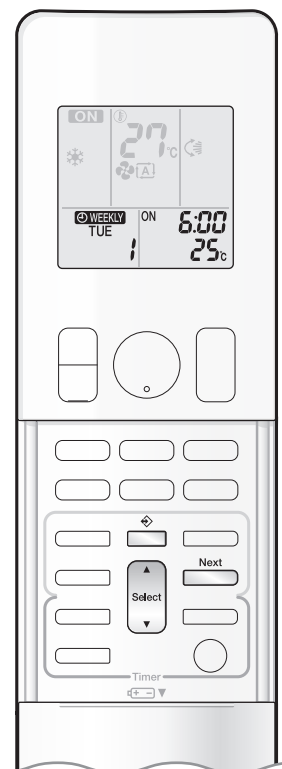

6. Vajutage , et valida soovitud aeg.

- Aega saab valida vahemikust 0:00 ja 23:50 10-minutiliste intervallidega.
- Režiimi TAIMER SISSE/VÄLJA sätte juurde naasmiseks vajutage .
- Sätte TAIMER VÄLJA puhul minge sammu **9** juurde.

7. Vajutage .

- Seadistatakse aeg.
- "**WEEKLY**" ja temperatuur vilguvad.

8. Vajutage , ja valige soovitud temperatuur.

- Temperatuuri saab valida vahemikus 10°C ja 32°C.
JAHE või AUTOMAATNE: seade töötab temperatuuril 18°C, isegi kui valitud on 10 kuni 17°C. ▶Lehekülg 12
- KÜTE või AUTOMAATNE: seade töötab temperatuuril 30°C, isegi kui valitud on 31 kuni 32°C. ▶Lehekülg 12
- Aja sätte juurde naasmiseks vajutage .
- Valitud temperatuuri kuvatakse ainult siis, kui režiimisäte on sees.

9. Vajutage .

- Suunake kaugjuhtimispuult kindlasti siseseadmele ja kontrollige, kas kostab vastuvõtuheli ja TÖÖ-lamp vilgub.
- Funktsioonis TAIMER SEES seadistatakse temperatuur ja aeg ning funktsioonis TAIMER VÄLJAS seadistatakse aeg.
- Ilmub järgmine reservatsiooni ekraan.
- Lisasätete tegemiseks korrake protseduuri sammust **4**.
- TAIMERi lamp süttib kollaselt. ▶Lehekülg 5



Ekraan

10. Sätte kinnitamiseks vajutage .

- LCD-ekraanile kuvatakse "**WEEKLY**" ja aktiveeritakse NÄDALA TAIMER.
- Juba tehtud reservatsiooni on lihtne kopeerida, et samu sätteid muul nädalapäeval kasutada. Vaadake koopiarežiimi. ▶Lehekülg 26

MÄRKUS

■ Märkused funktsiooni NÄDALA TAIMER kohta

- Ärge unustage esmalt seadistada kaugjuhtimispuuldi kella. ▶Lehekülg 10
- Funktsioonist NÄDALA TAIMER saab seadistada nädalapäeva, režiimi TAIMER SISSE/VÄLJA, aega ja temperatuuri (ainult režiimile TAIMER SISSE).
Muud funktsiooni TAIMER SISSE sätteid määratakse kasutusel olnud sätete järgi.
- Funktsioone NÄDALA TAIMER ja TAIMER SISSE/VÄLJA ei saa samal ajal kasutada. Funktsioon TAIMER SISSE/VÄLJA on prioriteetse tähtsusega, kui see seadistatakse ajale, kui NÄDALA TAIMER veel aktiivne on. NÄDALA TAIMER läheb ooterežiimi ja "**WEEKLY**" kaob LCD-ekraanilt. Kui funktsiooni TAIMER SISSE/VÄLJA aeg täis saab, muutub NÄDALA TAIMER automaatselt aktiivseks.
- Kaitselüliti väljalülitamine, elektrikatkestus jms muudab siseseadme kella valeks. Lähtestage kell. ▶Lehekülg 10

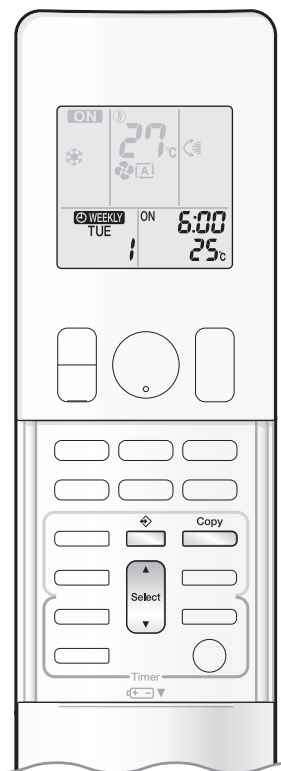

Koopiarežiim

- Juba tehtud reservatsiooni saab kopeerida muule nädalapäevale. Kopeeritakse kogu valitud nädalapäeva reservatsioon.

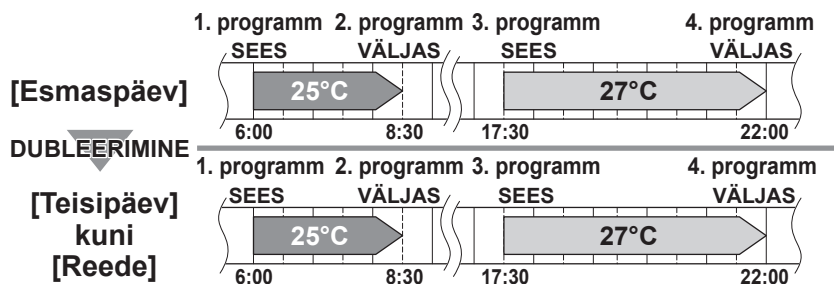

Sätte kuvad

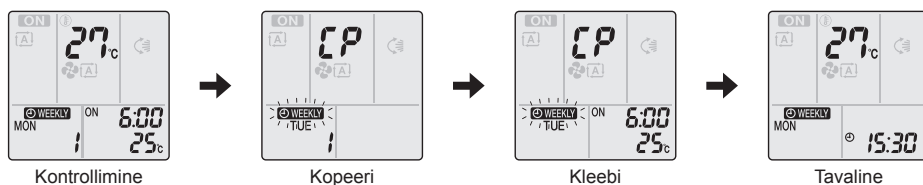

1. Vajutage .

2. Kopeeritava nädalapäeva kontrollimiseks

vajutage .

3. Vajutage .

- Kopeeritakse kogu valitud nädalapäeva reservatsioon.

4. Sihtnädalapäeva valimiseks vajutage .

5. Vajutage .

- Suunake kaugjuhtimispult kindlasti siseseadmele ja kontrollige, kas kostab vastuvõtuheli ja TÖÖ-lamp vilgub.
- Reservatsioon kopeeritakse valitud nädalapäevale. Kopeeritakse kogu valitud nädalapäeva reservatsioon.
- Sätete edasi kopeerimiseks muudele nädalapäevadele korraldage sammud 4 ja 5.
- TAIMERi lamp süttib kollaselt.

6. Sätte kinnitamiseks vajutage .

- LCD-ekraanile kuvatakse "WEEKLY" ja aktiveeritakse NÄDALA TAIMER.

MÄRKUS

■ Märkus koopiarežiimi kohta

- Koopiarežiimis kopeeritakse kogu lähtepäeva reservatsioon.

Juhul kui te teete pärast nädala reservatsioonide kopeerimist mingil kindlal nädalapäeval reservatsioonis muudatusi, vajutage  ja muutke sätteid seadistusrežiimis. ▶ Lehekülg 24



Funktsioon NÄDALA TAIMER

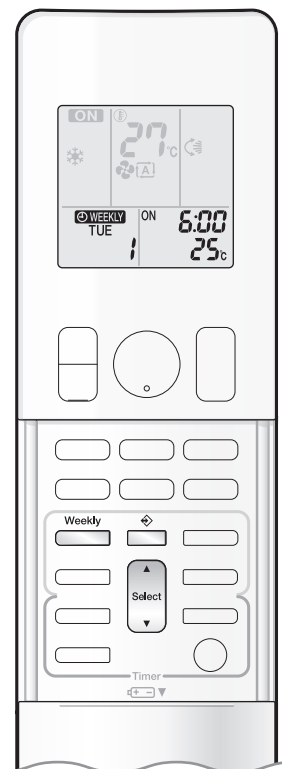

■ Reservatsiooni kontrollimine

- Reservatsiooni saab kontrollida.

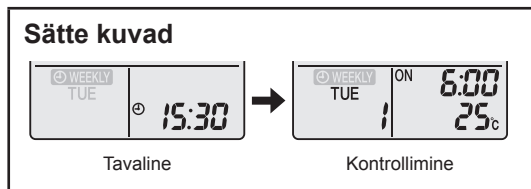

1. Vajutage .

- Kuvatakse nädalapäev ja käesoleva päeva reservatsiooni number.

2. Kontrollitava nädalapäeva ja reservatsiooni

numbri valimiseks vajutage .

- Nupu vajutamisel kuvatakse reservatsiooni andmed.
- Kontrollitavate reserveeritud andmete muutmiseks valige reservatsiooni number ja vajutage .

Režiim läheb seadistusrežiimi. Minge seadistusrežiimi sammu **2** juurde. ▶ Lehekülg 24

3. Kontrollrežiimist väljumiseks vajutage .

■ Funktsiooni NÄDALA TAIMER inaktiveerimine

Vajutage , kui LCD-ekraanile on kuvatud " WEEKLY ".

- " WEEKLY " kaob LCD-ekraanilt.
- TAIMERi lamp kustub.
- Funktsiooni NÄDALA TAIMER uuesti aktiveerimiseks vajutage .
- Kui nupust inaktiveeritud reservatsioon uuesti aktiveeritakse, kasutatakse viimast reservatsioonirežiimi.

⚠ ETTEVAATUST

- Kui kõiki reservatsiooni sätteid ei näidata, inaktiveerige üks kord funktsioon NÄDALA TAIMER. Vajutage seejärel uuesti , et funktsioon NÄDALA TAIMER taas aktiveerida.

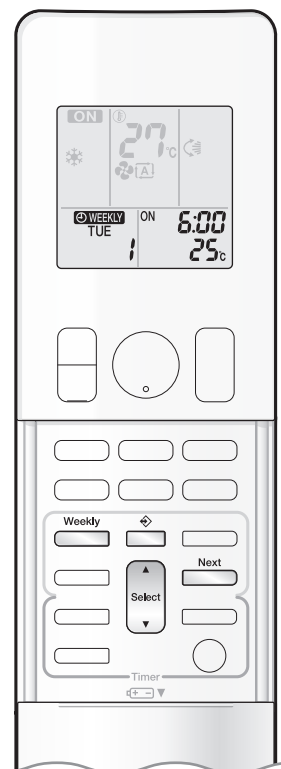

■ Reservatsioonide kustutamine

Individuaalne reservatsioon.

1. Vajutage .

- Kuvatakse nädalapäev ja reservatsiooni number.

2. Kustutatava nädalapäeva ja reservatsiooni

numbri valimiseks vajutage .

3. Vajutage .

- "WEEKLY" ja "ON" või "OFF" vilguvad.

4. Vajutage ja valige "tühi".

- Nupu  vajutamine muudab režiimi TAIMER SISSE/VÄLJA.

Nupule  vajutamine vahetab ringis järgmisi LCD-ekraanile ilmutavaid kirjeid.

- Valik "tühi" tühistab igasuguse olemasoleva reservatsiooni.



5. Vajutage .

- Valitud reservatsioon kustutatakse.

6. Vajutage .

- Kui leidub veel reservatsioone, aktiveeritakse funktsioon NÄDALA TAIMER.

Iga nädalapäeva reservatsioonid

- Seda funktsiooni saab kasutada kõigi nädalapäevade reservatsioonide kustutamiseks.
- Seda saab kasutada reservatsioonide kontrollimise või seadistamise ajal.

1. Kustutatava nädalapäeva valimiseks vajutage .

2. Hoidke nuppu 5 sekundit all.

- Valitud nädalapäeva reservatsioon kustutatakse.

Kõik reservatsioonid

Hoidke nuppu  5 sekundit all, kui olete tavalises kuvas.

- Suunake kaugjuhtimispult kindlasti siseseadmele ja kontrollige, kas kostab vastuvõtuheeli.
- See toiming ei tööta, kui seadistatakse funktsiooni NÄDALA TAIMER.
- Kustutatakse kõik reservatsioonid.

Hooldamine ja puhastamine

■ Kiirülevaade

Kuidas esipaneeli avada/sulgeda

- Avamiseks hoidke esipaneeli mõlemast otsast ja tõmmake.
- Sulgemiseks vajutage esipaneeli mõlemale küljele.

Komponentide puhastamine

Esipaneel

- Pühkige seda vette kastetud pehme lapiga.

Kui mustus häirib

▶ Lehekülg 30

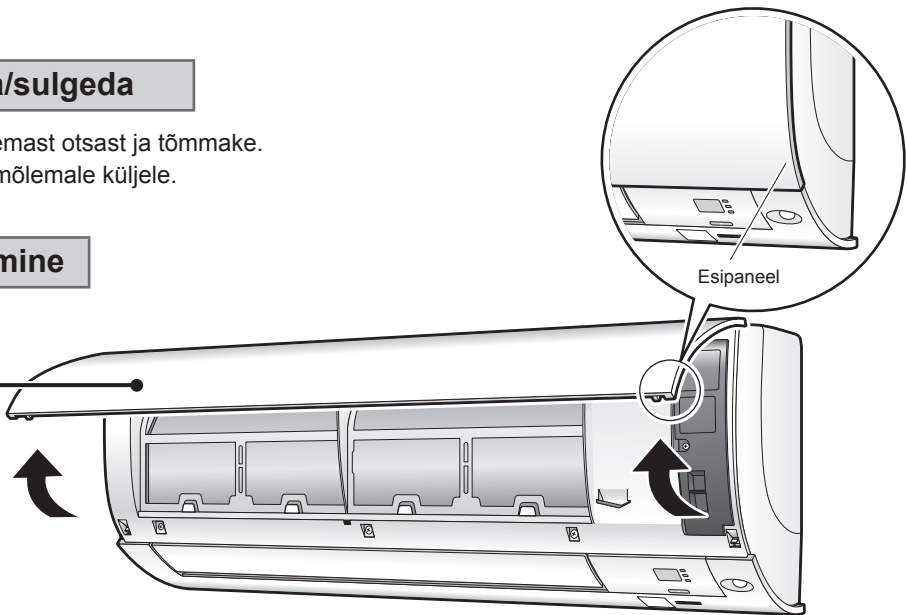

Õhufilter

- Puhastage tolmuimejaga või peske filtrit.

Kord kahe nädala tagant

▶ Lehekülg 31

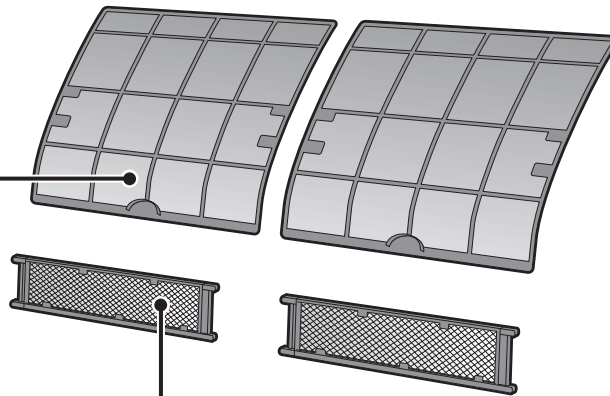

Titaanapatiidist fotokatalüütiline õhupuhastusfilter

- Puhastage tolmuimejaga või vahetage filter ära.

[Puhastamine]

Kord kuue kuu jooksul

▶ Lehekülg 32

[Vahetamine]

Kord kolme aasta jooksul

▶ Lehekülg 32

Siseseade ja kaugjuhtimispuht

- Pühkige pehme lapiga.

Kui mustus häirib

Märkused puhastamise kohta

■ Puhastamiseks ei tohi kasutada alljärgnevat materjale.

- Kuum vesi temperatuuriga üle 40°C.
- Benseen, bensiin, vedeldi, muud lenduvad õlid.
- Poleeraine.
- Kuumimisharjad jms.



⚠ ETTEVAATUST

- Enne puhastamist katkestage kindlasti seadme töö ja lülitage kaitselüliti välja.
- Ärge puudutage siseseadme alumiiniumribisid. Nende osade puudutamine võib põhjustada kehavigastusi.

■ Esipaneeli eemaldamine

1. Eemaldage esipaneel.

- Libistage esipaneel vasakule või paremale ja tõmmake seda enda poole. See lahutab ühelt küljelt pöörkinnituse.
- Lahutage samamoodi ka esipaneeli kinnitus teiselt küljelt.

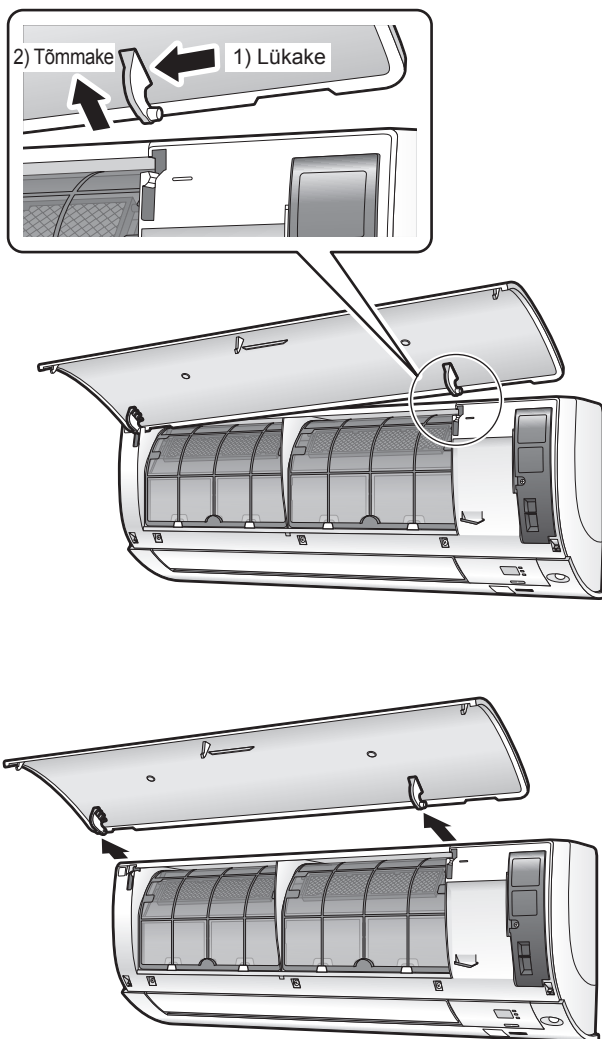

2. Puhastage esipaneel.

- Pühkige seda vette kastetud pehme lapiga.
- Kasutada tohib ainult neutraalset puhastusvahendit.
- Kui pesete paneeli veega, pühkige seda kuiva pehme lapiga ja laske sellel varjus kuivada.

3. Kinnitage esipaneel.

- Joondage esipaneeli kinnitused vasakul ja paremal küljel pesadega ja suruge need lõpuni sisse.

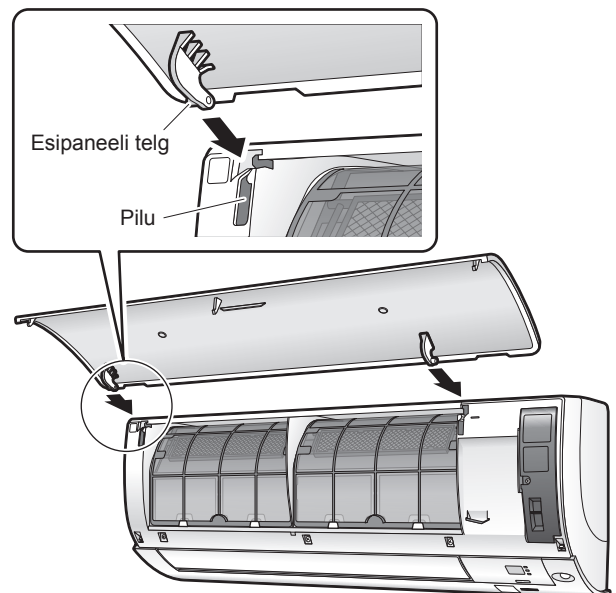

- Sulgege esipaneel aeglaselt.
- Vajutage esipaneeli mõlemale küljele ja keskkohale.

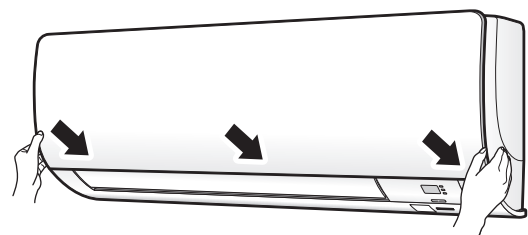

⚠ ETTEVAATUST

- Esipaneeli eemaldamise või kinnitamise ajal kasutage tugevat stabiilset pinki ja olge ettevaatlik.
- Esipaneeli eemaldamise või kinnitamise ajal toetage paneeli kindlalt käega, et see maha ei kukuks.
- Pärast puhastamist kontrollige, kas esipaneel on kindlalt kinni.

Hooldamine ja puhastamine

■ Õhufilter

1. Tõmmake õhufiltrid välja.

- Avage esipaneel.
- Lükake filtri aasa iga õhufiltri keskkohas natuke üles ja tõmmake siis alla.

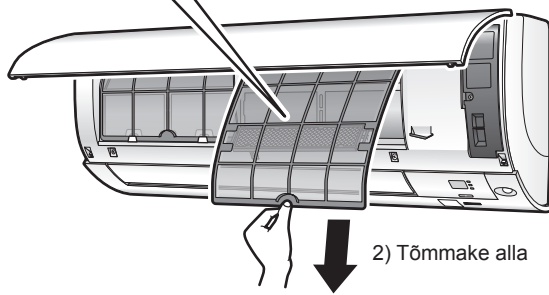
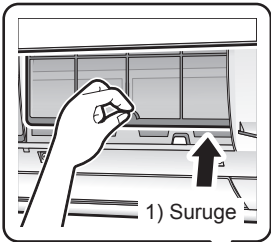

2. Peske õhufiltreid veega või puhastage neid tolmuimejaga.

- Eemaldage kindlasti titaanapatiidist fotokatalüütiline õhupuhastusfilter. Lugege titaanapatiidist fotokatalüütilise õhupuhastusfiltri kohta järgmiselt lehel.
- Õhufiltreid on soovitatav puhastada iga kahe nädala tagant.

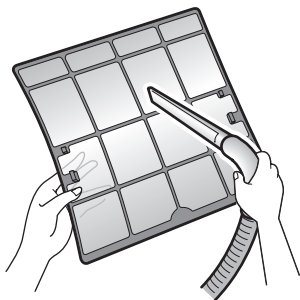

Kui tolm ei taha lahti tulla

- Peske õhufiltreid leiges vees lahjendatud neutraalse puhastusvahendiga ja laske neil siis varjus kuivada.

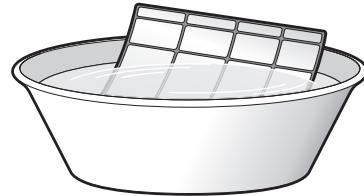

3. Paigaldage filtrid tagasi oma kohale ja sulgege esipaneel.

- Vajutage esipaneeli mõlemale küljele ja keskkohale.

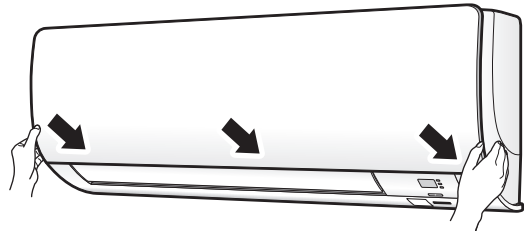

⚠ ETTEVAATUST

- Ärge puudutage filtri eemaldamise või paigaldamise ajal alumiiniumribisid palja käega.

■ Titaanapatiidist fotokatalüütiline õhupuhastusfilter

1. Eemaldage titaanapatiidist fotokatalüütiline õhupuhastusfilter.

- Avage esipaneel ja tõmmake õhufiltrid välja.
- Hoidke raami süvendiga osi ja haakige lahti neli käppa.

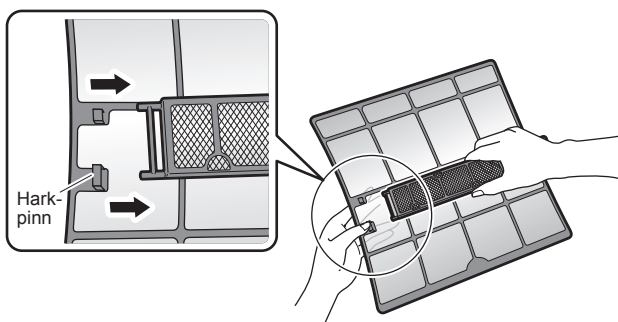

2. Puhastage titaanapatiidist fotokatalüütiline õhupuhastusfilter või vahetage see välja.

[Hooldamine]

2-1 Puhastage tolmuimejaga ja leotage 10 kuni 15 minutit leiges vees (ärge kasutage sooja ega kuuma vett), kui mustust on palju.

- Veega pesemisel ärge filtrit raamist eemaldage.

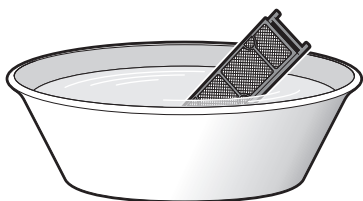

2-2 Pärast pesemist raputage ülejäänud vesi maha ja laske varjus kuivada.

- Kuna materjal on valmistatud polüestrist, ei tohi filtrit pärast vee eemaldamist väänata.

[Vahetamine]

Eemaldage filter filtri raamist ja kinnitage uus.

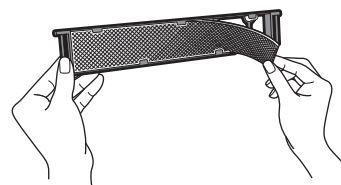

- Ärge filtri raami ära visake. Titaanapatiidist fotokatalüütilise õhupuhastusfiltri vahetamisel kasutage filtri raami uuesti.
- Visake vanad filtrid mittesüttivate jäätmete hulka.

3. Paigaldage filtrid tagasi oma kohale ja sulgege esipaneel.

- Vajutage esipaneeli mõlemale küljele ja keskkohale.

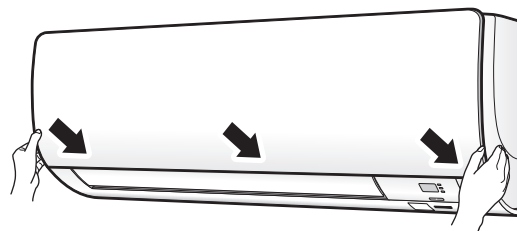

MÄRKUS

- Mustade filtrite kasutamine:
 - ei desodoreeri õhku,
 - ei puhasta õhku,
 - soojendab ja jahutab halvasti,
 - võib tekitada halba lõhna.
- Visake vanad filtrid mittesüttivate jäätmete hulka.
- Titaanapatiidist fotokatalüütilise õhupuhastusfiltri tellimiseks pöörduge poodi, kust kliimaseadme ostsite.

Artikkel	Titaanapatiidist fotokatalüütiline õhupuhastusfilter (ilma raamita), üks komplekt
Osa nr	KAF970A46



Hooldamine ja puhastamine

■ Kontrollige seadmeid

- Kontrollige, et välisseadme alus, stend ja muud detailid poleks lagunenud ega roostetanud.
- Veenduge, et miski ei blokeeriks sise- ega välisseadme õhu sisse- ega väljalaskeid.
- Kontrollige, kas äravool voolikust toimib tõrgeteta, kui kasutate funktsiooni JAHE või KUIV.
 - Kui väljavool puudub, võib sisseadme vett lekkida. Peatage sel juhul kasutamine ja pidage nõu poega.

■ Enne pikaajalist hoiustamist

1. Laske selge ilmaga päeval töötada VENTILAATORIL mitu tundi, et sisemus ära kuivaks.

- Vajutage  ja valige funktsioon "❄".
- Vajutage  ja käivitage töö.

2. Kui seade töö lõpetab, lülitage tubase kliimaseadme kaitselüliti välja.

3. Puhastage õhufiltrid ja paigaldage need tagasi.

4. Võtke kaugjuhtimispuldist patareid välja.

■ Soovitame regulaarset hooldust

- Teatud töötingimustes võib kliimaseadme sisemus pärast mitut hooaega kasutamist rämpseks muutuda, mille tulemusel seadme jõudlus väheneb. Soovitav on lisaks regulaarsele puhastusele lasta seadet regulaarselt hooldada ka spetsialistil.
- Spetsialisti hoolduse tellimiseks võtke ühendust poega, kust te kliimaseadme ostsite.
- Hoolduskulud tuleb kanda kasutajal.

■ Oluline teave kasutatava jahutusaine kohta

- See toode sisaldab fluoritud kasvuhoonegaase, mis on hõlmatud Kyoto protokolliga.
Jahutusaine tüüp: **R410A**
GWP⁽¹⁾ väärtus: **1975**
(1) GWP = globaalse soojenemise potentsiaal
- Olenevalt kohalduvatest seadustest võib olla kohustuslik perioodiline jahutusaine lekete kontrollimine. Lisainfo saamiseks võtke ühendust oma kohaliku edasimüüjaga.

■ Talveaeg

- Kui otsustate soovimatuid jääpurikaid eemaldada, kasutage kehavigastuste ja seadme kahjustuste ärahoidmiseks kindaid.

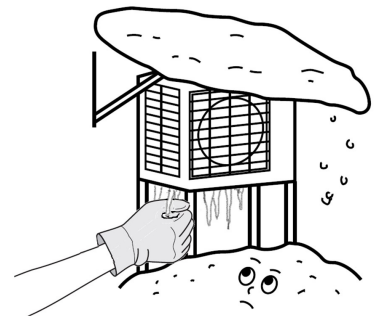

Veaotsing

■ Need juhtumid ei ole rikked.

- Järgmised juhtumid ei ole kliimaseadme rikked, kuid neil on teatud põhjused. Võite jätkata kasutamist.

Siseseade

Klapid ei alusta kohe pöörlemist.

- Kliimaseade reguleerib klappide asendit. Klappid hakkavad varsti liikuma.

Kliimaseade lõpetab töö ajal õhuvoolu tekitamise.

- Kui valitud temperatuur on saavutatud, vähendatakse õhuvoolu ja töö peatub, et mitte tekitada külma õhuvoolu (kütmisel) või takistada niiskuse suurenemist (jahutamisel). Töö jätkub automaatselt, kui sisetemperatuur tõuseb või langeb.

Töö ei alga kiiresti.

- Kui pärast töö peatumist vajutati peatselt nuppu "SISSE/VÄLJA".
- Kui režiim valiti uuesti.
 - See aitab kliimaseadet kaitsta. Te peate ootama kolm minutit.

Funktsioon KÜTE lakkab äkki töötamast ja kuulda on voolamisheli.

- Välisseade eemaldab härmatisi. KÜTE hakkab uuesti tööle, kui härmatis on välisseadmelt eemaldatud. Te peate ootama 4 kuni 12 minutit.

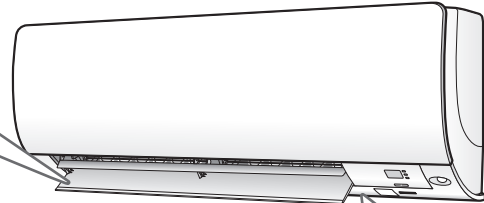

Kostab heli.

■ Heli, mis meenutab vee voolamist

- Seda heli teeb kliimaseadmes voolav jahutusaine.
- See on kliimaseadmest tulev veepumpamise heli, mida on kuulda siis, kui vett pumbatakse kliimaseadmest jahutamise või kuivatamise käigus välja.
- Jahutusaine voolab kliimaseadmes ka siis, kui kliimaseade ei tööta, aga siseseadmed teistes ruumides töötavad.

■ Puhumisheli

- Seda heli teeb kliimaseade siis, kui selles voolav jahutusaine ümber lülitatakse.

■ Tiksumine

- Seda heli teeb kliimaseade siis, kui kliimaseadme mõõtmel temperatuurimuutuste tõttu pisut suurenevad või vähenevad.

■ Vilin

- Seda heli teeb kliimaseade siis, kui jahutusaine sulatamise ajal voolab.

■ Plõksumine töö või jõude olemise ajal

- Seda heli teeb kliimaseade siis, kui elektrikomponentide juhtklapid töötavad.

■ Klõbin

- Seda heli teeb kliimaseadme sisemus, kui tõmbeventilaator hakkab tööle ja ruumi ukсед on suletud. Avage aken või lülitage tõmbeventilaator välja.

Välisseade

Välisseadmest tuleb vett või auru.

- Funktsiooni KÜTE kasutamise ajal
 - Välisseadmele kogunenud härmatis sulab veeks või auruks, kui kliimaseade seda sulatab.
- Funktsiooni JAHE või KUIV kasutamisel
 - Õhuniiskus kondenseerub välisseadme jahedatel torudel ja pindadel veeks.

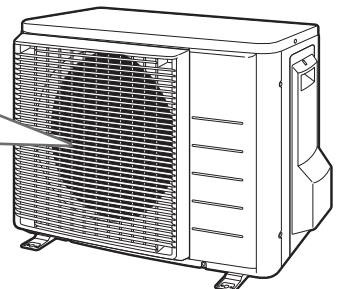

Veaotsing

- Veaotsingu meetmed on vastavalt lahendustele jagatud kahte tüüpi. Rakendage sümptomile vastavalt sobivat meetet.



Pole rike

- Need juhtumid ei ole rikked.



Kontrollige

- Kontrollige uuesti, enne kui kutsute parandaja.

Kliimaseade ei tööta. (TÖÖ-tuli ei põle.)

- Kas kaitselüliti on väljas või on kaitse läbi läinud?
- Kas tegemist on elektrikatkestusega?
- Kas kaugjuhtimispuldil on patareid?
- Kas taimerite säte on õige?



Jahutamine (küte) on madala jõudlusega.

- Kas õhufiltrid on puhtad?
- Kas miski võib blokeerida sise- ja välisseadme õhu sisse- või väljalaskeid?
- Kas temperatuurisäte on õige?
- Kas aknad ja ukse on suletud?
- Kas õhuvoolu tase ja suund on õigesti seadistatud?



Kliimaseade töötab ebaloomulikult.

- Kliimaseadme töös võib välgu või raadiolainete tõttu esineda talitlushäireid. Lülitage kaitselüliti välja ja uuesti sisse ning proovige kliimaseadet kaugjuhtimispuldiga käima panna.



Töö lakkas äkitselt. (TÖÖ-tuli vilgub.)

- Kas õhufiltrid on puhtad? Puhastage õhufiltreid.
- Kas miski võib blokeerida sise- ja välisseadme õhu sisse- või väljalaskeid?
- Lülitage kaitselüliti välja ja eemaldage kõik takistused. Seejärel lülitage see uuesti sisse ja proovige kliimaseadet kaugjuhtimispuldiga käima panna. Kui lamp ikka vilgub, helistage teeninduspoodi, kust te kliimaseadme ostsite.



Töö lakkas äkitselt. (TÖÖ-tuli põleb.)

- Kliimaseade võib süsteemi kaitseks lakata töötamast, kui esineb suuri pingekõikumisi. See jätkab kolme minuti pärast automaatselt tööd.



Siseseadmest tuleb udu.

- See juhtub, kui külm õhuvool režiimis JAHE jahutab ruumis oleva õhu uduks.
- See on nii, kuna toas olevat õhku jahutab soojusvaheti ja see muutub sulatamise käigus uduks.



Kuuma õhku ei tule pärast funktsiooni KÜTE käivitamist välja.

- Kliimaseade soojeneb. Te peate ootama 1 kuni 4 minutit. (Süsteem hakkab õhku välja laskma alles siis, kui see on teatud temperatuuri saavutanud.)



Funktsioon TAIMER SISSE/VÄLJA ei tööta vastavalt sätetele.

- Kontrollige, kas TAIMER SISSE/VÄLJA ja NÄDALA TAIMER on seadistatud samale ajale. Muutke funktsiooni NÄDALA TAIMER sätteid või inaktiveerige need. ▶Lehekülg 23



Kaugjuhtimispult ei tööta korralikult.

- Ühtegi kaugjuhtimispuldi signaali ei kuvata.
- Kaugjuhtimispuldi tundlikkus on madal.
- Ekraan on hägune või kustunud.
- Ekraan on juhitamatu.
- Patareid hakkavad tühjaks saama, mistõttu kaugjuhtimispult ei tööta korralikult. Vahetage kõik patareid uute patareide AAA.LR03 (leelis) vastu. Täpsemalt lugege selle juhendi jaotisest **Patareide paigaldamine**. ▶Lehekülg 9



Välisventilaator pöörleb, aga kliimaseade ei tööta.

■ Kui töö on peatunud

- Välisventilaator jätkab süsteemi kaitseks 60 sekundit pöörlemist.

■ Kui kliimaseade ei tööta

- Kui välistemperatuur on väga kõrge, hakkab välisventilaator süsteemi kaitseks pöörlema.



Siseseadmest tuleb halba lõhna.

- See juhtub siis, kui ruumist, mööblit, sigarettidest jms pärit lõhnad on absorbeerunud seadmesse ning sealt koos õhuvooluga välja tulevad. (Kui see juhtub, soovime lasta siseseadet tehnikul puhastada. Pidage nõu poega, kust te kliimaseadme ostsite.



Funktsiooni KÜTE ei saa valida, aga tegemist on soojuspumba mudeliga.

- Kontrollige, kas vahek (J8) on ühendatud. Kui see on katki, pöörduge poodi.

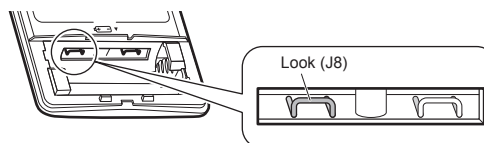

Veaotsing

■ Helistage kohe poodi

HOIATUS

- Kui esineb ebaloomulikke nähte (nagu kärsahais), peatage töö ja lülitage kaitselüliti välja.
 - Kliimaseadme edasi kasutamine sellises olukorras võib põhjustada rikkeid, elektrilööke või tulekahju.
 - Pidage nõu poega, kust te kliimaseadme ostsite.
- Ärge püüdke kliimaseadet ise parandada ega modifitseerida.
 - Valesti tehtud tööd võivad põhjustada elektrilööke või tulekahju.
 - Pidage nõu poega, kust te kliimaseadme ostsite.

Kui ilmneb üks alljärgnevatest sümptomitest, helistage kohe poodi.

- Toitejuhe on ebaharilikult kuum või kahjustatud.
- Töö ajal on kosta ebaharilikku heli.
- Kaitselüliti, sulavkaitse või rikkevoolukaitselüliti katkestab sageli töö.
- Lüliti või nupp ei tööta korralikult.
- Tunda on kärsahaisu.
- Siseseadmest lekib vett.

Lülitage kaitselüliti välja ja helistage poodi.



■ Pärast elektrikatkestust

- Kliimaseade jätkab umbes kolme minuti pärast automaatselt tööd. Oodake natuke aega.

■ Välk

- Kui naabruskonnas on välgu sisselöömise oht, katkestage töö ja lülitage kaitselüliti süsteemi kaitseks välja.

■ Kasutamisest kõrvaldamise nõuded



Teie toode ja kaugjuhtimispuldiga kaasa pandud patareid on tähistatud selle sümboliga. See sümbol tähendab, et elektri- ja elektroonikatooteid ning patareid ei ole lubatud visata muude sorteerimata majapidamisjäätmete hulka. Patareidel võib sümboli all olla keemiline sümbol. See keemiline sümbol tähendab, et patareides on üle teatud kontsentratsiooni raskemetalli. Võimalikud keemilised sümbolid:

- Pb: plii (>0,004%)

Ärge proovige süsteemi ise lahti võtta. Toodet võib demonteerida ning jahutusainet, õli ja muid osi käidelda kohalduvate kohalike ja riiklike seaduste kohaselt kvalifitseeritud paigaldaja.

Seadmed ja vanad patareid tuleb viia spetsiaalsetesse kogumispunktidesse.

Õige kõrvaldamisega aitate ära hoida võimalikud negatiivsed tagajärjed keskkonnale ja inimeste tervisele.

Lisainfo saamiseks võtke ühendust paigaldaja või kohaliku omavalitsusega.



■ Vea diagnoosimine kaugjuhtimispuldiga

- Kaugjuhtimispult võib olenevalt siseseadme veast saada seadmelt veakoodi.

1. Kui nuppu  5 sekundit all hoida, vilgub temperatuuri kuvamise sektsioonis viide "00".

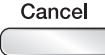
2. Vajutage korduvalt nuppu , kuni kostab pidev piiks.

- Kostab piiks ja koodi näit muutub, nagu on allpool näidatud.

	KOOD	TÄHENDUS
SÜSTEEM	00	TAVALINE
	UA	SISE-VÄLISSEADME KOMBINATSIOONI VIGA
	U0	VÄHE JAHUTUSAINET
	U2	PINGELANG VÕI PEAACHELA ÜLEPINGE
	U4	ÜLEKANDE TÕRGE (SISE- JA VÄLISSEADME VAHEL)
SISESEADE	A1	SISESEADME PCB DEFEKT
	A5	KÕRGRÕHU KONTROLL VÕI KÜLMUMISKAITSE
	A6	VENTILAATORI MOOTORI VIGA
	C4	VIGANE SOOJUSVAHETI TEMPERATUURIANDUR
	C9	VIGANE SISSETÕMBEÕHU TEMPERATUURIANDUR
VÄLISSEADE	EA	JAHUTUSE-KÜTTE LÜLITUSVIGA
	E1	TRÜKKPLAADI VIGA
	E5	OL KÄIVITATUD
	E6	KOMPRESSORI KÄIVITAMISE VIGA
	E7	ALALISVOOLU-VENTILAATORI MOOTORI VIGA
	F3	KÕRGTEMPERATUURI VÄLJALASKETORU KONTROLL
	F6	KÕRGRÕHU KONTROLL (JAHUTAMISEL)
	H0	ANDURI VIGA
	H6	TÖÖKATKESTUS VIGASE ASENDIANDURI TÕTTU
	H8	ALALISVOOLU VOOLUANDURI VIGA
	H9	VIGANE SISSETÕMBEÕHU TEMPERATUURIANDUR
	J3	VIGANE VÄLJALASKETORU TEMPERATUURIANDUR
	J6	VIGANE SOOJUSVAHETI TEMPERATUURIANDUR
	L3	ELEKTRIOSADE KUUMENEMINE
	L4	KÕRGE TEMPERatuur INVERTERIAHELA RADIAATORIS
L5	VÄLJUND-ÜLEVOOL	
P4	VIGANE INVERTERIAHELA RADIAATORI TEMPERATUURIANDUR	

MÄRKUS

- Lühike piiks ja kaks järjestikust piiksu viitavad vastavuseeta koodidele.
- Koodikuva tühistamiseks hoidke nuppu  5 sekundit all. Koodikuva tühistatakse automaatselt, kui nuppu ei vajutata ühe minuti jooksul.

Kiirülevaade

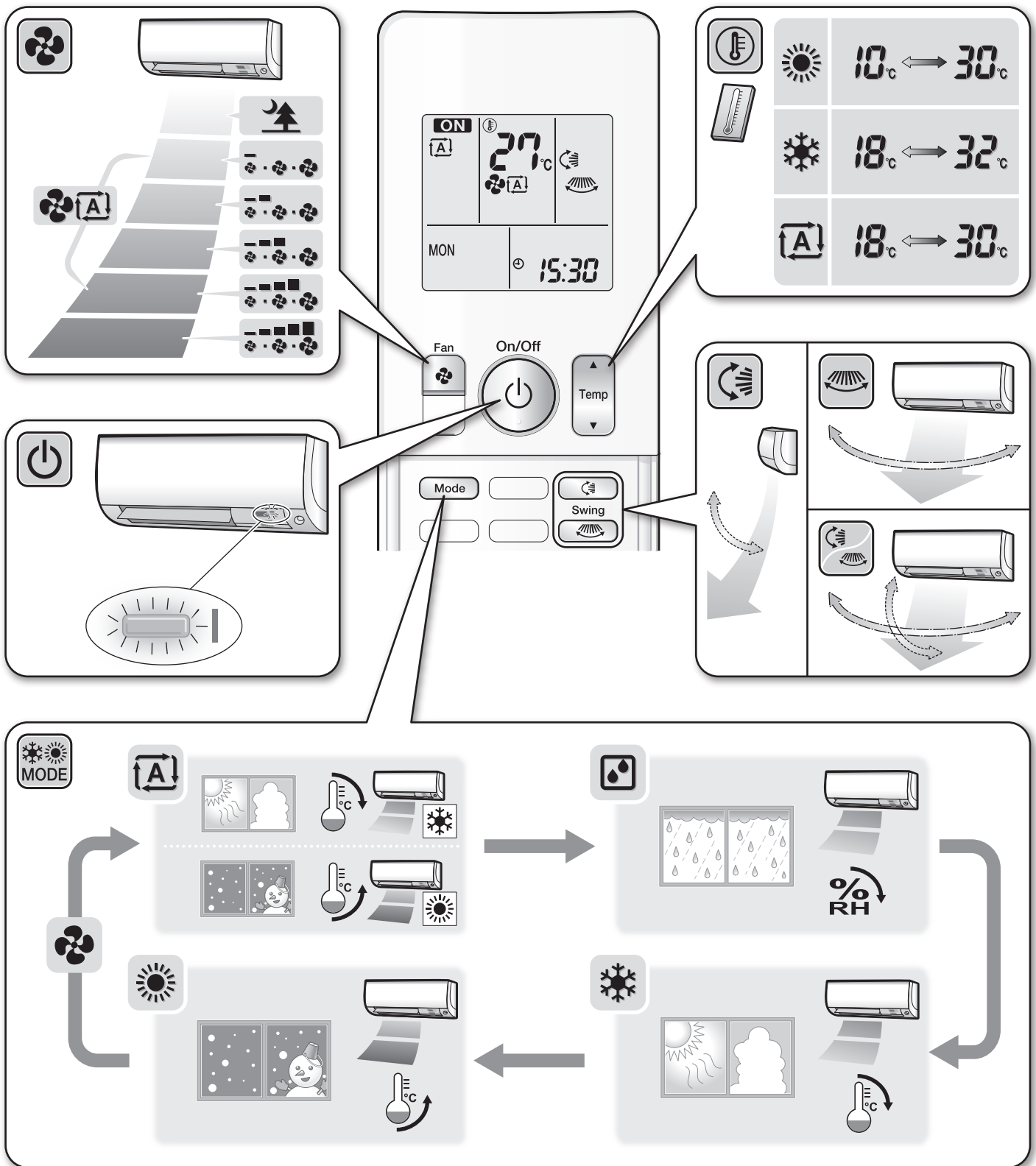

DAIKIN INDUSTRIES CZECH REPUBLIC s.r.o.
 U Nové Hospody 1/1155, 301 00 Plzeň Skvrňany, Czech Republic

DAIKIN EUROPE N.V.
 Zandvoordestraat 300, B-8400 Oostende, Belgium

Copyright 2014 Daikin