

DAIKIN

INVERTER

DAIKIN ROOM AIR CONDITIONER

MODELID FTXL25J2V1B

FTXL35J2V1B

ATXL25J2V1B

ATXL35J2V1B

Kasutusjuhend



SISUKORD

LUGEGE ENNE KASUTAMIST

| | |
|-------------------------------------|---|
| Ohutusabinõud | 2 |
| Osade nimetused | 4 |
| Kasutamiseks ettevalmistamine | 7 |

KASUTAMINE

| | |
|---|----|
| Funktsioonid AUTOMAATNE · KUIV · JAHE · KÜTE · VENTILAATOR | 10 |
| Õhuvoolu suuna seadistamine | 12 |
| Funktsioon VÕIMAS..... | 14 |
| Funktsioon ÕKONOOMNE | 15 |
| Funktsioon TAIMER | 16 |

HOOLDAMINE

| | |
|--------------------------------|----|
| Hooldamine ja puhastamine..... | 18 |
|--------------------------------|----|

VEAOTSING

| | |
|-----------------|----|
| Veaotsing | 22 |
|-----------------|----|

Ohutusabinõud

- Hoidke juhendit kohas, kust kasutajal on seda lihtne leida.
- Enne seadme kasutamist lugege tähelepanelikult käesolevat kasutusjuhendit.
- Turvalisuse tagamiseks peab kasutaja hoolikalt lugema järgmisi ettevaatusabinõusid.
- Käesolevas kasutusjuhendis on ettevaatusabinõud klassifitseeritud HOIATUSTEKS ja ETTEVAATUSTEKS. Järgige järgmisi ettevaatusabinõusid: need kõik on olulised turvalisuse tagamiseks.

HOIATUS

Kui te ei järgi neid juhiseid täpselt, võib seade põhjustada varalist kahju, vigastusi või surma.

ETTEVAATUST

Kui te ei järgi neid juhiseid täpselt, võib seade põhjustada väiksemat või keskmist varalist kahju või vigastusi.



Keelatud tegevus.



Maandage kliimaseade.



Ärge kunagi puudutage kliimaseadet (sh kaugjuhtimispuhli) märgade kätega.





Järgige kindlasti juhiseid.



Ärge kunagi laske kliimaseadmel (sh kaugjuhtimispuhli) märjaks saada.

HOIATUS

- Tulekahju, plahvatus või vigastuste vältimiseks ei tohi seadet kasutada, kui selle läheduses on tuvastatud ohtlikke (nt põlevaid või söövitavaid) gaase. 
- Kui keha on õhuvoolu käes liiga kaua, võib see olla tervisele kahjulik.
- Ärge toppige õhu välja- või sisselaskeavasse sõrmi, vardaid või muid esemeid. See võib tekitada vigastusi, sest ventilaator pöörleb väga kiiresti.
- Ärge püüdke kliimaseadet ise parandada, ümberpaigutada, modifitseerida või taaspaigaldada. Vale töö võib põhjustada elektrilööke, tulekahjut jne. Parandustööde ja taaspaigaldamise osas nõu ja info saamiseks võtke ühendust oma Daikini edasimüüjaga.

- Kliimaseadmes kasutatav jahutusaine on ohutu. Sellegipoolest ei tohi tekkida lekkeid. Kui mingil põhjusel peaks jahutusaine sattuma ruumi, veenduge, et see ei puutuks kokku leegiga, mis tekivad gaasipõletites, õlipõletites või gaasipliitides. 
- Kui kliimaseade ei jahuta (küta) korrapäraselt, võib jahutusaine lekkida. Võtke ühendust oma edasimüüjaga. Kui teostatakse remonditöid, millega kaasneb jahutusaine lisamine, laske meie teeninduspersonalil end nõustada.
- Ärge proovige kliimaseadet ise paigaldada. Vale töö korral võib tekkida veelekkeid, elektrilöögi- või tuleoht. Paigaldustööde korral võtke ühendust edasimüüja või kvalifitseeritud tehnikuga.
- Kui tuvastate seadme juures midagi ebanormaalselt, näiteks kärsahaisu, lülitage seade ja kaitselüliti elektrilöögi, tulekahju või vigastuse vältimiseks välja. Seejärel helistage abinõu saamiseks oma edasimüüjale.
- Olenevalt keskkonnast tuleb paigaldada rikkevoolukaitselüliti. Rikkevoolukaitselüliti puudumise korral võib tekkida elektrilöögi saamise või tulekahju oht.

- Kliimaseade tuleb maandada. Mittetäieliku maandusega võib kaasneda elektrilöövide saamise oht. Ärge ühendage maandusjuhet gaasitoru, veetoru, piksevarda või telefoni maanduskaabliga. 

ETTEVAATUST

- Kvaliteedi tagamiseks ei ole lubatud seadet kasutada täppiseadmete, toidu, taimede, loomade või kunstiteoste jahutamiseks. 
- Ärge laske väikestel lastel, taimedel või loomadel sattuda otsese õhuvoolu kätte.
- Ärge asetage lahtist tuld tootvaid seadmeid kliimaseadmest tuleva õhuvoolu kätte või siseseadme alla. See võib seadmes põhjustada kuumusest tulenevat mittetäielikku süttimist või deformeerumist.

- Ärge tõkestage sisse- ega väljalaskeavasid. Tõkestatud õhuvool võib põhjustada jõudluse vähenemist või probleeme.
- Ärge astuge või istuge välisseadme peale. Ärge asetage seadmele esemeid, et vältida vigastusi. Ärge eemaldage ventilaatori katet.
- Ärge asetage sise- või välisseadme alla midagi, mida tuleb hoida eemal niiskusest. Teatud tingimustes võib õhuniiskus kondenseeruda ja hakata tilkuma.
- Pärast pikaajalist kasutamist kontrollige seadme stendi ja kinnitusi, et neil ei oleks kahjustusi.
- Ärge puudutage välisseadme õhu sissevooluava ega alumiiniumist ribisid. See võib põhjustada vigastusi.
- Seadet ei tohi järelevalveta kasutada väikelapsed ja pödüra tervisega inimesed.
- Väikelapsi tuleb jälgida, et nad seadmega ei mängiks.

-
- Hapnikupuuduse ennetamiseks ventileerige tuba piisavalt, kui koos kliimaseadmega kasutatakse põletiga seadmeid.
 - Enne puhastamist lülitage kindlasti seade ja kaitselüliti välja või eemaldage toitejuhe.
 - Ärge ühendage kliimaseadet toitejuhtmega, mida ei ole lubatud kasutada. See võib põhjustada probleeme või tulekahjut.
 - Paigaldage äravooluoolik, et tagada sujuv äravool. Mittetäielik äravool võib põhjustada ehitise, mööbli jne märjaks saamist.
 - Ärge pange esemeid välisseadme vahetusse lähedusse ega laske lehtedel ja prahil seadme ümber koguneda.
- Väikestele loomadele meeldib lehtedesse ronida, kust nad võivad sattuda seadme sisse. Seadmes võivad väikesed loomad elektrikomponentidega kokku puutudes põhjustada rikkeid, suitsu või tuld.



-
- Ärge kasutage kliimaseadet märgade kätega.



-
- Ärge peske siseseadet liigse veega. Kasutage vaid veidi niisket lappi.
 - Ärge asetage seadmele esemeid, nt veega või millegi muuga täidetud anumaid. Vesi võib sattuda seadmesse ja kahjustada elektrisolatsiooni, mis võib põhjustada elektrilööki.



Paigalduskoht.

- Kliimaseadme paigaldamiseks alljärgnevasse kohtadesse pidage nõu edasimüüjaga.
 - Õlise keskkonnaga kohad, kus esineb auru või tahma.
 - Soolane keskkond, näiteks rannikuala.
 - Kohad, kus esineb vääveldioksiidi, näiteks kuumaveeallikad.
 - Kohad, kus lumi võib välisseadme blokeerida.

Välisseadme äravool peab olema suunatud hea äravooluga kohta.

Arvestage naabriteni ulatuva müraga.

- Valige paigaldamiseks koht alljärgnevate soovitude kohaselt.
 - Koht peab olema piisavalt kindel, et kanda seadme raskust ilma töömüra ja vibreerimist võimendamata.
 - Koht, kus välisseadmest tulev õhk ja töömüra ei sega naabreid.

Elektritöö.

- Valige toiteallikaks kliimaseadmele eraldi ette nähtud toiteaהל.

Süsteemi ümberpaigutamine.

- Kliimaseadme ümberpaigutamine eeldab erialaseid teadmisi ja oskusi. Kui remondi või kolimise käigus on vaja kliimaseadet liigutada, pidage nõu edasimüüjaga.

Osade nimetus

■ Siseseade

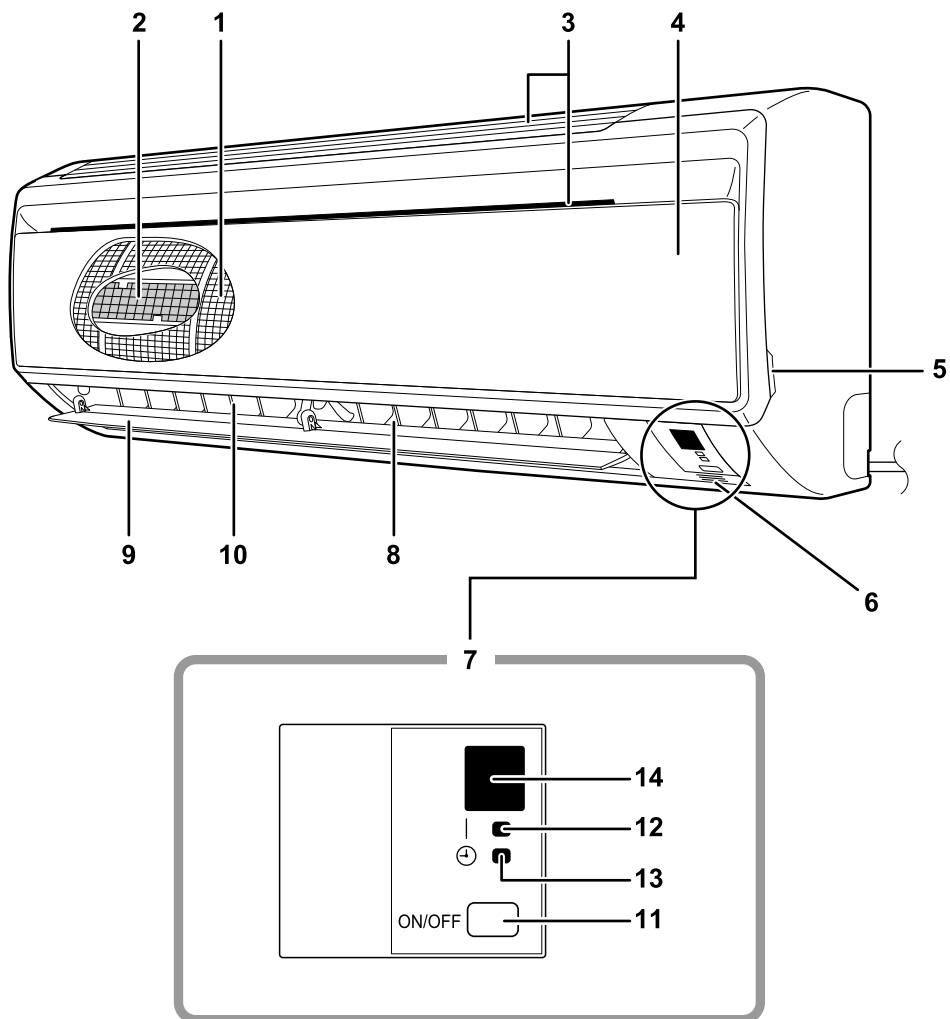

■ Välisseade

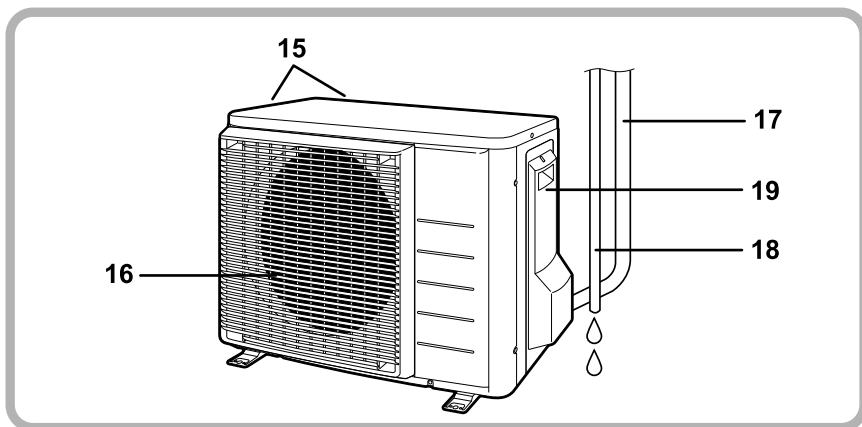

■ Siseseade

1. Õhufilter
2. Titaanapatiidist fotokatalüütiline õhupuhastusfilter:
 - Need filtrid on kinnitatud õhufiltrite sisemusse.
3. Õhu sisselase
4. Esipaneel
5. Paneeli aas
6. Sisetemperatuuri andur:
 - Tuvastab õhutemperatuuri seadme ümber.
7. Ekraan
8. Õhu väljalase
9. Horisontaallabid (klapid): (lehekülg 12.)
10. Vertikaallabid (ventilatsioonirest):
 - Ventilatsioonirest on õhu väljalaske sees. (lehekülg 12.)

11. Siseseadme SISSE/VÄLJA lüliti:

(lehekülg 10.)

- Seadme sisselülitamiseks vajutage seda lüliti üks kord. Väljalülitamiseks vajutage veel üks kord.
- Töörežiim viitab allolevale tabelile.

| Režiim | Temperatuuri säte | Õhuvoolu tase |
|-------------|-------------------|---------------|
| AUTO-MAATNE | 25°C | AUTO-MAATNE |

- Lüliti on kasulik juhul, kui kaugjuhtimispult on kadunud.

12. Töölamp (roheline)

13. TAIMERI lamp (kollane): (lehekülg 16.)

14. Signaali vastuvõtja:

- Võtab vastu kaugjuhtimispuldi signaali.
- Kui seade võtab vastu signaali, kuulete lühikest piiksu.
 - Töö alustamine piip-piip
 - Seaded muudetud piip
 - Töö peatamine piippiip

■ Välisseade

15. Õhu sisselase: (taga ja küljel)
16. Õhu väljalase
17. Jahutusaine torud ja seadme sisekaabel

Välisseadme välimus võib mõnel mudelil erineda.

18. Tühjendusvoolik

19. Maandusklemm:

- See on selle kaane sees.

■ Kaugjuhtimispuult

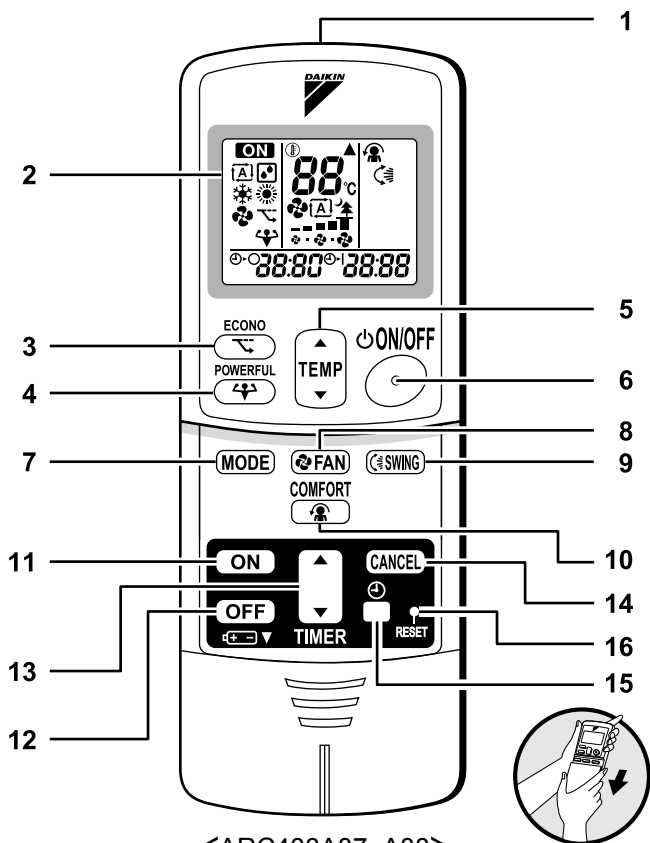

<ARC433A87, A88>

1. Signaalisaatja:

- Saadab signaali siseseadmesse.

2. Ekraan:

- Kuvab valitud sätted.
(Sellel joonisel on iga sektsioon selgituse huvides kujutatud koos täieliku kuvaga.)

3. Funktsiooni ÖKONOOMNE nupp:

- ÖKONOOMNE töörežiim (lehekülg 15.)

4. Funktsiooni VÕIMAS nupp:

- VÕIMAS töörežiim (lehekülg 14.)

5. TEMPERAATUURI reguleerimise nupud:

- Muudab temperatuuri sätet.

6. SISSE/VÄLJA nupp:

- Töö alustamiseks vajutage seda nuppu üks kord.
Peatamiseks vajutage veel üks kord.

7. REŽIIMI valikunupp:

- Selle abil valitakse töörežiim.
(AUTOMAATNE/KUIV/JAHE/KÜTE/
VENTILAATOR) (lehekülg 10.)

8. VENTILAATORI sätte nupp:

- Selle abil valitakse õhuvoolu taseme sätte.

9. SUUNA nupp:

- Õhuvoolu suuna reguleerimine. (lehekülg 12.)

10. MUGAVA ÕHUVOOLU nupp: MUGAVA ÕHUVOOLU režiim (lehekülg 13.)

11. TAIMERI SISSELÜITAMISE nupp: (lehekülg 17.)

12. TAIMERI VÄLJALÜITAMISE nupp: (lehekülg 16.)

13. TAIMERI seadistamise nupp:

- Muudab ajasätet.

14. TAIMERI TÜHISTAMISE nupp:

- Tühistab taimeri sätte.

15. KELLA nupp: (lehekülg 9.)

16. TAASKÄIVITAMISE nupp:

- Kui tekib tõrge, käivitage seade uuesti.
• Kasutage vajutamiseks peenikest eset.

Kasutamiseks ettevalmistamine

■ Patareide paigaldamine

1. Libistage esikaas küljest.
2. Paigaldage kaks patareid AAA.LR03 (leelis).
3. Pange esikaas tagasi peale.

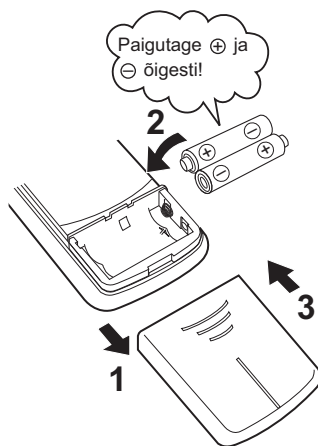

TÄHELEPANU

■ Patareid

- Patareide vahetamisel kasutage sama tüüpi patareid ja vahetage mõlemad patareid korraga.
- Kui süsteemi pikka aega ei kasutata, võtke patareid välja.
- Patareid kestavad ligikaudu üks aasta. Kui aga enne aasta möödumist hakkab kaugjuhtimispuldi ekraan muutuma häguseks ja vastuvõtuvõimsus halveneb, vahetage mõlemad patareid uute AAA.LR03 (leelis) patareide vastu.
- Lisatud patareid on mõeldud süsteemi esmaseks kasutamiseks. Patareide kasutusae võib olenevalt kliimaseadme tootmiskuupäevast olla lühike.

Kasutamiseks ettevalmistamine

■ Kaugjuhtimispuldi kasutamine

- Kaugjuhtimispuldi kasutamiseks suunake saatja siseseadmele. Kui kaugjuhtimispuldi ja seadme vahel blokeerib miski signaali, siis seade ei tööta.
- Ärge laske kaugjuhtimispuldil maha kukkuda. Ärge tehke seda märjaks.
- Pult töötab kuni 7 meetri kauguselt.

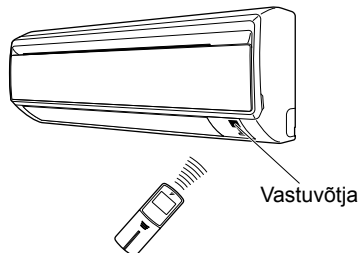

■ Kaugjuhtimispuldi hoidiku kinnitamine seinale

1. Valige koht, kust signaalid jõuavad seadmeni.
2. Kinnitage hoidik oma kruvidega seinale, postile või sarnasesse kohta.
3. Pange kaugjuhtimispult kaugjuhtimispuldi hoidikusse.

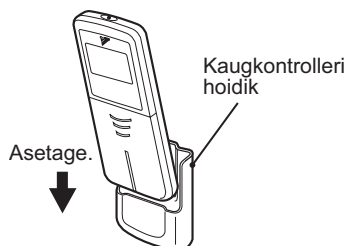

- Eemaldamiseks tõmmake seda ülespoole.

TÄHELEPANU

■ Kaugjuhtimispult

- Ärge jätke kunagi kaugjuhtimispulti otsese päikesevalguse kätte.
- Tolm signaalsaatja või -vastuvõtja peal vähendab tundlikkust. Pühkige tolm pehme lapiga ära.
- Kui ruumis on elektroonilise starteri tüüpi luminofoorlamp (inverter-tüüpi lambid), võib signaaliside olla blokeeritud. Sel juhul küsige nõu teenindusest.
- Kui kaugjuhtimispuldi signaalid mõjuvad mõnele muule seadmele, paigutage see seade mujale või küsige nõu teenindusest.

■ Kella seadistamine

1. Vajutage "KELLA nappu".

0:00 kuvatakse.

☰ vilgub.

2. Kellaaja seadistamiseks vajutage "TAIMERI seadistamise nappu".

Nupu "▲" või "▼" all hoidmine suurendab või vähendab kiiresti kuvavat aega.

3. Vajutage "KELLA nappu".

☰ vilgub.

■ Lülitage kaitselüliti SISSE

- Kaitselüliti SISSE lülitamisel avaneb klapp ja seejärel sulgub taas. (See on tavapärane protseduur.)

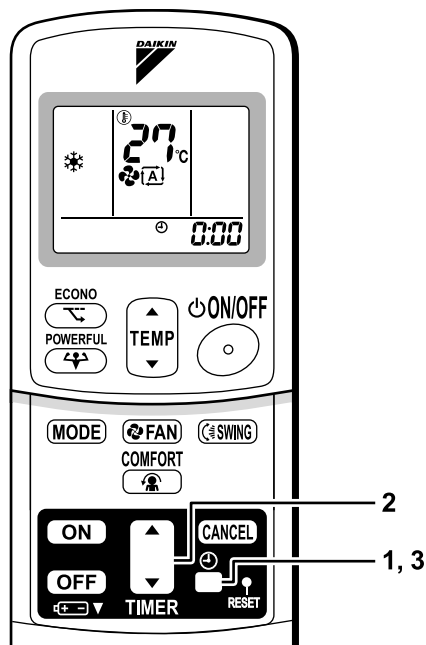

MÄRKUS

■ Nõuanded energia säästmiseks

- Hoiduge ruumi ülejahutamisest (kütmisest). Temperatuuri sätet tuleb energia säästmiseks hoida mõõdukal tasemel.
- Katke aknad ruloo või kardinaga. Välise päikesevalguse ja õhu tõkestamine parandab jahutamise (kütmise) efektiivsust.
- Ummistunud õhufiltrid põhjustavad efektiivsuse langust ja raiskavad energiat. Puhastage neid umbes kord kahe nädala tagant.

Soovituslik temperatuurisäte

Jahutamiseks: 26°C – 28°C
Kuumutamiseks: 20°C – 24°C

■ Tähelepanu

- Kliimaseade tarbib pidevalt 15–35 vatti elektrit, ka siis, kui see ei tööta.
- Kui te kliimaseadet pikka aega ei kasuta (näiteks kevadel või sügisel), lülitage kaitselüliti VÄLJA.
- Kasutage kliimaseadet järgmistes tingimustes.

| Režiim | Töötingimused | Kui tööd jätkatakse väljaspool seda vahemikku |
|--------|---|--|
| JAHE | Välistemperatuur: -10–46°C Sisetemperatuur: 18–32°C Siseniiskus: kuni 80% | • Ohutusseade võib töö blokeerida. • Siseseadmel võib esineda kondenseerumist ja tilkumist. |
| KÜTE | Välistemperatuur: <RXLS, RXL, ARXL> -25–24°C Sisetemperatuur: 10–30°C | • Ohutusseade võib töö blokeerida. |
| KUIV | Välistemperatuur: -10–46°C Sisetemperatuur: 18–32°C Siseniiskus: kuni 80% | • Ohutusseade võib töö blokeerida. • Siseseadmel võib esineda kondenseerumist ja tilkumist. |

- Kui kliimaseade töötab väljaspool seda niiskus- või temperatuurivahemikku, võib ohutusseade süsteemi töö blokeerida.

Funktsioonid AUTOMAATNE · KUIV · JAHE · KÜTE · VENTILAATOR

Kliimaseade töötab teie valitud töörežiimil. Järgmisel sisselülitamisel töötab kliimaseade samal töörežiimil.

■ Käivitamine

1. Vajutage "REŽIIMI valikunuppu" ja valige töörežiim.

- Iga nupuvajutus viib režiimisätet järjestuses ühe koha edasi.

: AUTO (automaatne)

: DRY (kuiv)

: COOL (jahe)

: HEAT (küte)

: FAN (ventilaator)

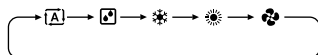

2. Vajutage "SISSE/VÄLJA nuppu".

- TÖÖ-lamp süttib.

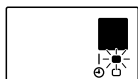

■ Töö peatamine

3. Vajutage taas "SISSE/VÄLJA nuppu".

- TÖÖ-lamp kustub.

■ Temperatuuri sätte muutmine

4. Vajutage "TEMPERATUURI reguleerimise nuppu".

| KUIV või VENTILAATORI režiim | AUTOMAATNE või JAHE või KÜTE režiim |
|-------------------------------------|--|
| Temperatuuri sätte ei ole muudetav. | Vajutage "▲" temperatuuri tõstmiseks ja "▼" temperatuuri vähendamiseks. |
| | Seadistage seade sobivale temperatuurile.  |

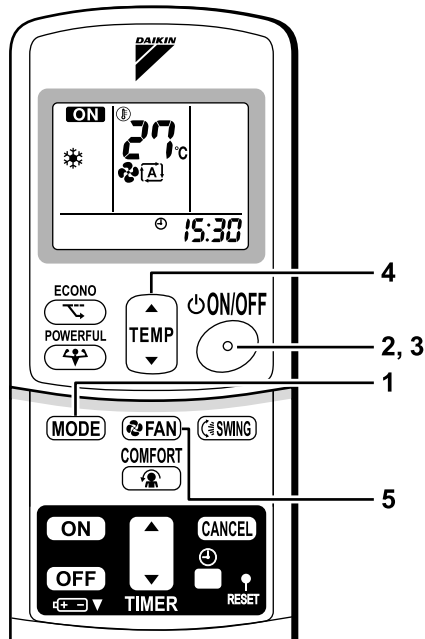

■ Õhuvoolu sageduse sätte muutmine

5. Vajutage "VENTILAATORI sätte nuppu".

| | |
|--|--|
| KUIV režiim | AUTOMAATNE või JAHE või KÜTE või VENTILAATORI režiim |
| Õhuvoolu sageduse sätte ei ole muudetav. | Õhuvoolu sageduse seadistamisel on saadaval viis taset: "🌀" kuni "🌀🌀🌀" pluss "🌀🌀🌀" "🌀🌀🌀".  |

- Siseaseadme vaikne töörežiim

Kui õhuvool on seadistatud "🌀", muutub siseaseadme heli vaiksemaks. Kasutage seda, et muuta heli vaiksemaks.

Seadme võimsus võib väheneda, kui õhuvoolu sagedus on seadistatud madalale tasemele.

MÄRKUS

■ Märkused funktsiooni KÜTE kohta

- Kuna see kliimaseade kütab ruumi välisõhust soojust sisse tuues, muutub selle soojendusvõimsus madalama välistemperatuuri korral väiksemaks. Kui soojendustegur pole piisav, on soovitatav kasutada koos kliimaseadmega veel muud kütteseadet.
- Soojuspump kütab ruumi, hoides sooja õhku kogu ruumis ringluses. Pärast küttefunktsiooni käivitamist kulub ruumi soojenema hakkamiseks natuke aega.
- Küttefunktsiooni kasutamisel võib välisseadmele koguneda härmatis, mis vähendab küttevõimsust. Sellisel juhul lülitub süsteem härmatise eemaldamiseks sulatamisrežiimile.
- Sulatuse ajal ei tule siseeadmest sooja õhku.
- Kui sisetemperatuur jõuab soovitud väärtuseni, lõpetab seade kütmise. Siseventilaator jääb aga tööle. See on tavatingimus.

■ Märkused funktsiooni JAHE kohta

- Kliimaseade jahutab ruumi, puhudes kuuma õhu väliskeskonda. Kui välistemperatuur on kõrge, väheneb kliimaseadme jõudlus.

■ Märkused funktsiooni KUIV kohta

- Arvutikiip püüab toast niiskust eemaldada, hoides samal ajal võimalikult ühtlast temperatuuri. See juhib temperatuuri ja ventilaatori võimsust automaatselt, mistõttu ei ole neid funktsioone käsitsi võimalik reguleerida.

■ Märkused funktsiooni AUTOMAATNE kohta

- Funktsiooni AUTOMAATNE kasutamisel valib süsteem vastavalt ruumi temperatuurile sobiva töörežiimi (JAHE või KÜTE) ning alustab tööd.
- Süsteem valib regulaarse intervalliga automaatselt uue sätte, et viia temperatuur ruumis kasutaja valitud tasemele.
- Kui teile ei meeldi AUTOMAATNE režiim, muutke temperatuuri manuaalselt.

■ Märkus õhuvoolu taseme sätte kohta

- Väiksema õhuvoolu tasemetel korral on ka jahutuse (kütte) efekt väiksem.

Õhuvoolu suuna seadistamine

Mugavuse suurendamiseks on võimalik reguleerida õhuvoolu suunda.

■ Horisontaallabade (klappide) seadistamine

1. Vajutage "SUUNA nuppu".

- Kuvatakse " " LCD ekraanile ja klapid hakkavad liikuma.

2. Kui klapid on liikunud soovitud asendisse, vajutage veelkord "SUUNA nuppu".

- Klapid lõpetavad liikumise.
- " " kaob LCD-ekraanilt.

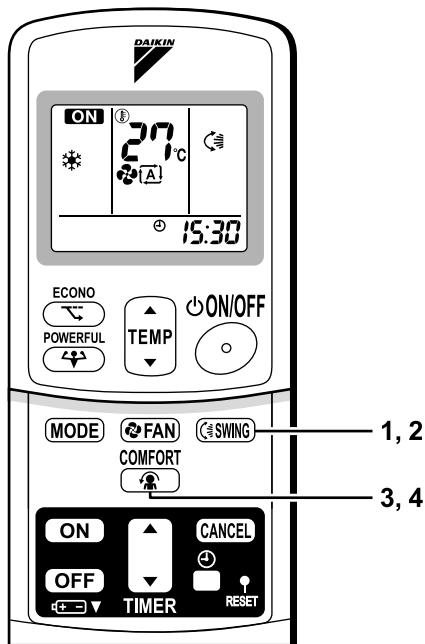

■ Vertikaallabade (ventilatsiooniresti) seadistamine

Hoidke nuppu all ja liigutage ventilatsiooniresti. (Leiate nupu vasak- ja parempoolsetelt labadelt.)

- Kui seade on paigaldatud ruumi nurka, peaks ventilatsiooniresti avad olema suunaga seinast eemale.

Kui need on seina poole, takistab sein tuult, põhjustades jahutuse (või kütte) tõhususe vähenemist.

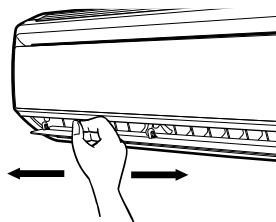

■ Funktsiooni MUGAV ÕHUVOOL käivitamine

3. Vajutage "MUGAVA ÕHUVOOLU nupp".

- Klappide asend muutub, takistades õhu puhumist otse ruumis viibijate peale.
- "🔊" kuvatakse LCD-ekraanile.
- Õhuvoolu sagedus on seadistatud režiimile "AUTOMAATNE".
(JAHE/KUIV) Klapid liiguvad üles.
(KÜTE) Klapid liiguvad alla.

■ MUGAVA ÕHUVOOLU funktsiooni katkestamine

4. Vajutage veelkord "MUGAVA ÕHUVOOLU nupp".

- Klapid liiguvad enne MUGAVA ÕHUVOOLU režiimi seadistatud algasendisse.
- "🔊" kaob LCD-ekraanilt.

Märkused funktsiooni MUGAV ÕHUVOOL kohta

- Funktsioone VÕIMAS ja MUGAV ÕHUVOOL ei saa samal ajal kasutada. Prioriteet on funktsioonil VÕIMAS.

Tähelepanekud klappide ja ventilatsiooniresti nurkade kohta.

- Kui valitakse "SUUNA nupp", oleneb klappide liikumisulatus töörežiimist. (Vaata joonist.)

■ TÄHELEPANU

- Kasutage klapinurkade reguleerimiseks alati kaugjuhtimispulti. Kui püüate klappe pöörlemise ajal käsitsi jõuga liigutada, võib mehhanism puruneda.
- Olge ventilatsiooniresti reguleerimisel ettevaatlik. Õhu väljalaske sees pöörleb suurel kiirusel ventilaator.
- Kui kliimaseade on sisselülitatud ja klapid samal ajal koguaeg alla suunas suletud, hakkavad klapid umbes tunni aja pärast automaatselt liikuma, et vältida kaste kondenseerumist.

COOL (jahutamise) režiimis

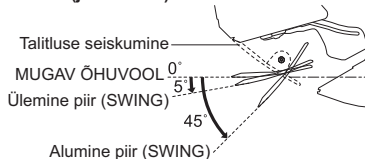

HEAT (kuumus) režiimis

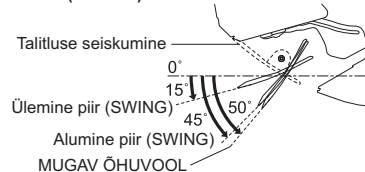

FAN (ventilaator) režiimis

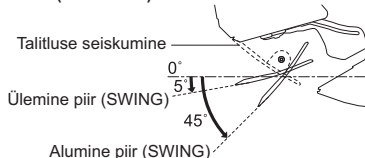

Funktsioon VÕIMAS

Funktsioon VÕIMAS võimendab ükskõik millises töörežiimis kiiresti jahutamise (kütte) efekti. Saate kasutada maksimaalset võimsust.

■ Funktsiooni VÕIMAS käivitamine

1. Vajutage "VÕIMAS nuppu".

- Režiim VÕIMAS lülitub välja 20 minuti pärast. Seejärel töötab süsteem automaatselt edasi sätetega, mis olid kasutusel enne funktsiooni VÕIMAS.
- "↕" kuvatakse LCD-ekraanile.
- Režiimis VÕIMAS ei ole osa funktsioone rakendatavad.

■ Funktsiooni VÕIMAS tühistamine

2. Vajutage veelkord "VÕIMAS nuppu".

- "↕" kaob LCD-ekraanilt.

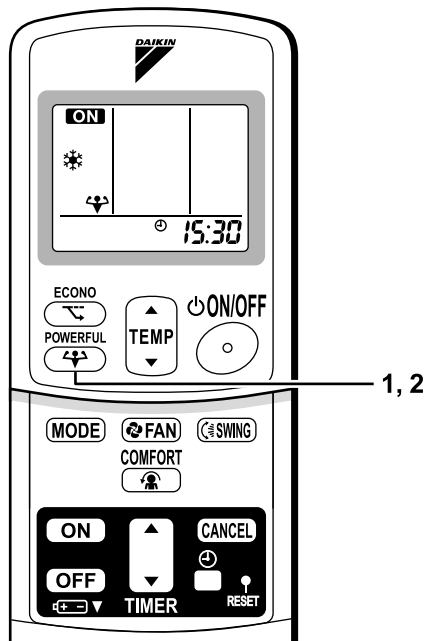

MÄRKUS

■ Märkused funktsiooni VÕIMAS kohta

- Funktsiooni VÕIMAS ei saa kasutada funktsiooniga ÖKONOOMNE või MUGAV ÕHUVOOL. Prioriteetne on funktsioon, mille nuppu vajutati viimasena.
- Funktsiooni VÕIMAS saab valida vaid siis, kui seade töötab. Väljalülitamise nupu vajutamisel tühistatakse sätted ja sümbol "↕" kaob LCD-ekraanilt.
- **JAHE ja KÜTE režiimil**
Jahutuse (kütte) efekti suurendamiseks tuleb suurendada välisseadme võimsust ja fikseerida õhuvoolu taset kõrgeimale väärtusele.
Temperatuuri ja õhuvoolu sätted ei ole muudetavad.
- **KUIV režiimil**
Temperatuuri sätet vähendatakse 2,5°C ja õhuvoolu taset suurendatakse veidi.
- **VENTILAATORI režiimil**
Õhuvoolu tase fikseeritakse kõrgeimale väärtusele.

Funktsioon ÖKONOOMNE

Funktsioon ÖKONOOMNE võimaldab maksimaalset voolutarvet vähendades tööd tõhustada.

■ Funktsiooni ÖKONOOMNE käivitamine

1. Vajutage "ÖKONOOMNE nuppu".

- " " kuvatakse LCD-ekraanile.

■ Funktsiooni ÖKONOOMNE tühistamine

2. Vajutage veelkord "ÖKONOOMNE nuppu".

- " " kaob LCD-ekraanilt.

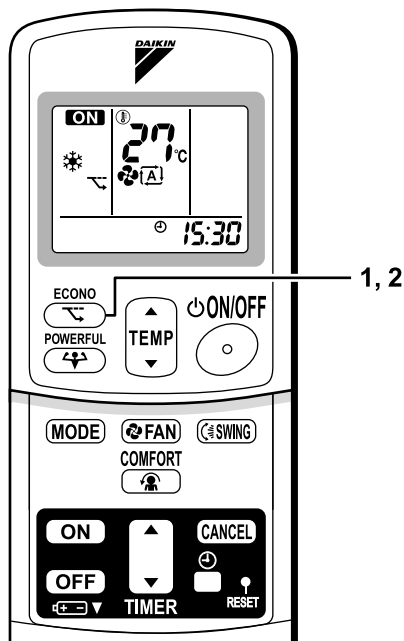

MÄRKUS

- Funktsiooni ÖKONOOMNE saab valida vaid siis, kui seade töötab. Väljalülitamise nupu vajutamisel tühistatakse sätted ja sümbol " " kaob LCD-ekraanilt.
- Funktsioon ÖKONOOMNE võimaldab välisseadme voolutarvet (töösagedust) piirates tööd tõhustada.
- Funktsioon ÖKONOOMNE on kasutatav koos režiimidega AUTOMAATNE, JAHE, KUIV ja KÜTE.
- Funktsioone VÕIMAS ja ÖKONOOMNE ei saa üheaegselt kasutada. Prioriteetne on funktsioon, mille nuppu vajutati viimasena.
- Voolutarbivus ei pruugi väheneda funktsiooni ÖKONOOMNE kasutamisel, kui voolutarbivus on juba madal.

Funktsioon TAIMER

Taimeri funktsioonid on kasulikud kliimaseadme automaatseks sisse- või väljalülitamiseks öösel või hommikul. Saate funktsioone TAIMER SISSE ja TAIMER VÄLJA kasutada ka kombineerituna.

■ Funktsiooni TAIMER VÄLJA kasutamine

- Kontrollige, et kell oleks õige.
Vajaduse korral seadistage kellaaeg õigeks. (lehekülg 9.)

1. Vajutage "TAIMER VÄLJA nuppu".

0:00 kuvatakse.

⊖ ⊙ vilgub.

2. Vajutage "TAIMERI seadistamise nuppu" kuni ajasäte jõuab soovitud kohta.

- Iga vajutus ükskõik kummale nupule suurendab või vähendab ajasätet 10 minuti võrra. Ükskõik kumma nupu allhoidmine muudab sätet kiiresti.

3. Vajutage veelkord "TAIMER VÄLJA nuppu".

- TAIMERI lamp süttib.

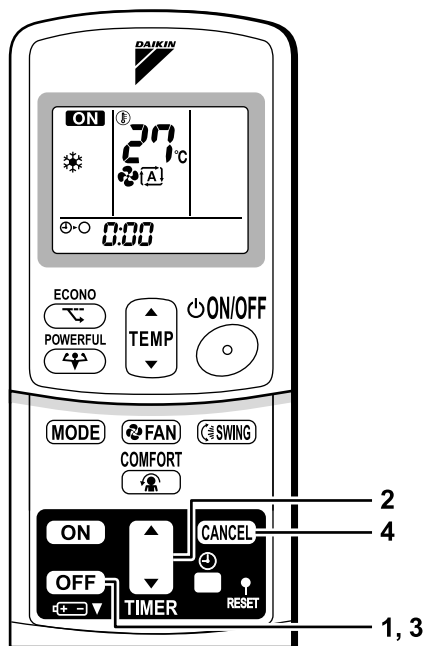
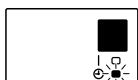

■ Funktsiooni TAIMER VÄLJA tühistamine

4. Vajutage "TÜHISTAMISE nuppu".

- TAIMERI lamp kustub.

MÄRKUS

- Kui TAIMER on seadistatud, siis praegust aega ei kuvata.
- Kui te seadistate funktsiooni TAIMER SISSE/VÄLJA, hoitakse ajasätet mälus. (Mälu kustub kaugjuhtimispuldi patareide vahetamisel.)
- Seadme kasutamisel funktsiooniga TAIMER SISSE/VÄLJA võib tegelik töötamise kestus kasutaja sisestatud erineda.

■ Režiim ÕINE SÄTE

Kui funktsioon TAIMER VÄLJA on seadistatud, reguleerib kliimaseade temperatuuri automaatselt (0,5°C üles režiimis JAHE, 2,0°C alla režiimis KÜTE), et hoida ära ülemäärast jahutamist (kütet) teie une ajal.

■ Funktsiooni TAIMER SISSE kasutamine

- Kontrollige, et kell oleks õige. Vajadusel seadistage kell õigeks (lehekülg 9.).

1. Vajutage "ON TAIMER nuppu".

6:00 kuvatakse.

- -| vilgub.

2. Vajutage "TAIMERI seadistamise nuppu" kuni ajasäte jõuab soovitud kohta.

- Iga vajutus ükskõik kummale nupule suurendab või vähendab ajasätet 10 minuti võrra. Ükskõik kumma nupu allhoidmine muudab sätet kiiresti.

3. Vajutage veelkord "TAIMER SISSE nuppu".

- TAIMERI lamp süttib.

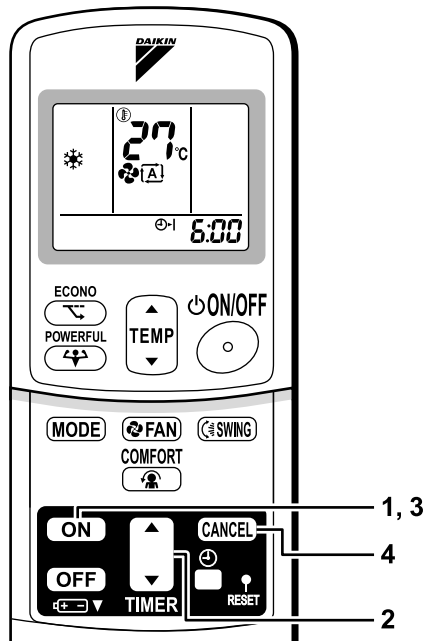

■ Funktsiooni TAIMER SISSE tühistamine

4. Vajutage "TÜHISTAMISE nuppu".

- TAIMERI lamp kustub.

■ Funktsioonide TAIMER SISSE ja TAIMER VÄLJA koos kasutamine

- All on toodud näide kahe taimeri üheaegsest kasutamisest.



TÄHELEPANU

■ Järgmistel juhtudel tuleb taimer uuesti seadistada.

- Pärast kaitselüliti VÄLJA lülitumist.
- Pärast elektrikatkestust.
- Pärast kaugjuhtimispuldi patareide vahetamist.

Hooldamine ja puhastamine



ETTEVAATUST Enne puhastamist katkestage kindlasti seadme töö ja lülitage kaitselüliti VÄLJA.

Seadmed

■ Siseseade, välisseade ja kaugjuhtimispuult

1. Pühkige neid kuiva, pehme lapiga.

■ Esipaneel

1. Avage esipaneel.

- Hoidke paneeli põhiseadme süvenditest (2 süvendit paremal ja vasakul) ja tõstke see üles, kuni see peatub.

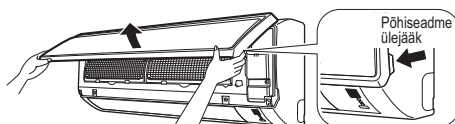

2. Eemaldage esipaneel.

- Tõstes esipaneeli rohkem, libistage seda paremale ja tõmmake seda ettepoole. Vasakpoolne kinniti eraldub. Libistage parempoolne kinniti vasakule ja tõmmake seda ettepoole, et see eemaldada.

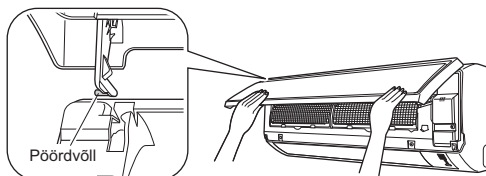

3. Kinnitage esipaneel.

- Joondage esipaneeli parem- ja vasakpoolsed kinnitid pesadega ja suruge need lõpuni sisse.
- Sulgege sujuvalt esipaneel. (Vajutage esipaneeli mõlemat otsa ja keskk kohta.)

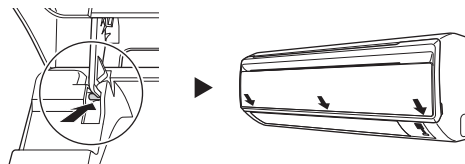

ETTEVAATUST

- Ärge puudutage siseseadme metalloosi. Nende osade puudutamine võib põhjustada kehavigastusi.
- Esipaneeli eemaldamise või kinnitamise ajal kasutage tugevat stabiilset pinki ja olge ettevaatlik.
- Esipaneeli eemaldamise või kinnitamise ajal toetage paneeli kindlalt käega, et see maha ei kukuks.
- Ärge kasutage puhastamiseks üle 40°C vett, bensiini, lahustit või muid lenduvaid õlisid, poleerimissegusid, küürimisharju või muid käsivahendeid.
- Pärast puhastamist kontrollige, kas esipaneel on kindlalt kinni.

Filtrid

1. Avage esipaneel. (lehekülg 18.)

- Hoidke paneeli põhiseadme süvenditest (2 süvendit paremal ja vasakul) ja tõstke see üles, kuni see peatub.

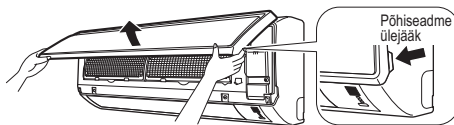

2. Tõmmake õhufiltrid välja.

- Lükake filtri aasa iga õhufiltri keskkohas natuke üles ja tõmmake siis alla.

3. Eemaldage titaanapatiidist fotokatalüütiline õhupuhastusfilter.

- Hoidke raami süvendiga osi ja haakige lahti neli kääpa.

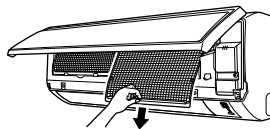

4. Puhastage või vahetage mõlemad filtrid.

Vaata joonist.

- Jääkvee äraraputamisel ärge väänake filtrit.

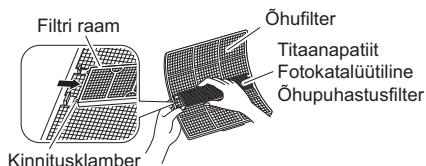

5. Paigaldage õhufilter ja titaanapatiidist fotokatalüütiline õhupuhastusfilter nagu eelnevalt ja sulgege esipaneel.

- Sisestage filtri kâpad esipaneeli pesadesse. Sulgege esipaneel aeglaselt ja suruge paneeli 3-st liitekohast. (1 mõlemal pool ja 1 keskel.)
- Õhufiltril ja titaanapatiidist fotokatalüütilisel õhupuhastusfiltril on horisontaalne sümmeetriline kujul.

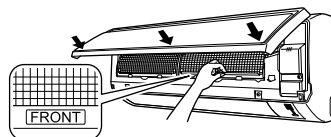

■ Õhufilter

1. Peske õhufiltreid veega või puhastage neid tolmuimejaga.

- Kui tolm ei tule maha, peske õhufiltreid leiges vees lahjendatud neutraalse puhastusvahendiga ja laske neil seejärel varjus kuivada.
- Õhufiltreid on soovitatav puhastada iga kahe nädala tagant.

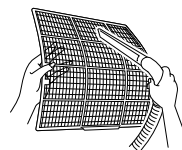

Kinnitusklamber

■ Titaanapatiidist fotokatalüütiline õhupuhastusfilter.

Titaanapatiidist fotokatalüütilist õhupuhastusfiltrit saab taastada, pestes seda veega iga 6 kuu tagant. Soovitame selle välja vahetada iga 3 aasta tagant.



[Hooldamine]

1. Eemaldage tolm tolmuimejaga ja peske kergelt veega.
2. Kui see on väga määrdunud, asetage see 10–15 minutiks neutraalse puhastusvahendiga segatud vette.
3. Veega pesemisel ärge filtrit raamist eemaldage.
4. Pärast pesemist raputage ülejäänud vesi maha ja laske varjus kuivada.
5. Jääkvee äraraputamisel ärge väänake filtrit.

[Vahetamine]

1. Eemaldage filtri raami kinnitusvahendid ja asendage filter uuega.
 - Visake vanad filtrid mittesüttivate jäätmete hulka.

MÄRKUS

- Määrdunud filtrite kasutamine:
 - (1) ei desodoreeri õhku.
 - (2) ei puhasta õhku.
 - (3) kütab või jahutab halvasti.
 - (4) võib tekitada halba lõhna.
- Õhupuhastusfiltri või fotokatalüütilise desodoreeriva filtri tellimiseks võtke ühendust teeninduskauplusega, kust te kliimaseadme ostsite.
- Visake vanad õhufiltrid mittesüttivate jäätmete hulka.

| Artikkel | Osa nr |
|---|-----------|
| Titaanapatiidist fotokatalüütiline õhupuhastusfilter. (raamita) 1 komplekt | KAF970A46 |

■ Talveaeg

Kui otsustate eemaldada soovimatuid jääpurikaid, kasutage kehavigastuste ja seadme kahjustuste vältimiseks kindaid.

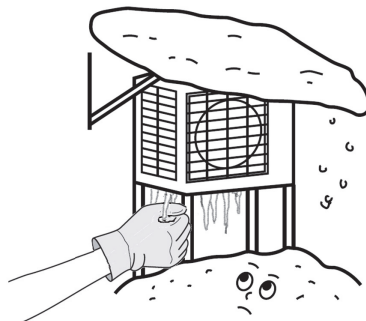

Kontrollitud

| |
|--|
| Kontrollige, et välisseadme alus, stand ja muud detailid poleks lagunened ega roostetanud. |
| Veenduge, et miski ei blokeeriks sise- ega välisseadme õhu sisse- ega väljalaskeid. |
| Kontrollige, kas äravool voolikust toimib tõrgeteta, kui kasutate funktsiooni JAHE või KUIV. <ul style="list-style-type: none">• Kui väljavool puudub, võib siseseadmest vett lekkida. Peatage sel juhul kasutamine ja pidage nõu poega. |

■ Enne pikaajalist hoiustamist

- 1. Laske selge ilmaga päeval töötada "VENTILAATORIL" mitu tundi, et sisemus ära kuivaks.**
 - Vajutage "REŽIIMI valikunuppu" ja valige "VENTILAATORI" funktsioon.
 - Vajutage "SISSE/VÄLJA nuppu" ja lülitage seade sisse.
- 2. Kui seade töö lõpetab, lülitage tubase kliimaseadme kaitselüliti välja.**
- 3. Puhastage õhufiltrid ja paigaldage need tagasi.**
- 4. Võtke kaugjuhtimispuldist patareid välja.**

Veaotsing

Need juhtumid ei ole rikked.

Järgmised juhtumid ei ole kliimaseadme rikked, kuid neil on teatud põhjused. Võite jätkata kasutamist.

| Juhtum | Selgitus |
|---|---|
| Töö ei alga kiiresti. <ul style="list-style-type: none"> Kui pärast töö peatumist vajutati peatselt nuppu "SISSE/VÄLJA". Kui režiim valiti uuesti. | <ul style="list-style-type: none"> See aitab kliimaseadet kaitsta. Te peate ootama umbes kolm minutit. |
| Kuuma õhku ei tule välja pärast küttefunktsiooni käivitamist. | <ul style="list-style-type: none"> Kliimaseade soojeneb. Peate ootama 1 kuni 4 minutit. (Süsteem hakkab õhku välja laskma alles siis, kui see on teatud temperatuuri saavutanud.) |
| Küttefunktsioon lakkab järsult töötamast ja on kuulda voolamisheli. | <ul style="list-style-type: none"> Süsteem eemaldab välisseadmelt härmatisi. Peate ootama umbes 3 kuni 8 minutit. |
| Välisseadmest tuleb vett või auru. | <ul style="list-style-type: none"> ■ KÜTTE režiimil <ul style="list-style-type: none"> Välisseadmele kogunenud härmatis sulab veeks või auruks, kui kliimaseade on sulatusrežiimil. ■ JAHE või KUIV režiimil <ul style="list-style-type: none"> Õhuniiskus kondenseerub välisseadme torude jahedal pinnal veeks ja hakkab tilkuma. |
| Siseseadmest tuleb udu. | <ul style="list-style-type: none"> ■ See juhtub, kui külm õhuvool muudab jahutusrežiimil ruumis oleva õhu uduks. |
| Siseseadmest tuleb halba lõhna. | <ul style="list-style-type: none"> ■ See juhtub siis, kui ruumist, mööblist või sigarettidest pärit lõhnad on absorbeerunud seadmesse ning tulevad sealt koos õhuvooluga välja. (Kui see juhtub, soovime lasta siseseadet tehnikul puhastada. Pidage nõu poega, kust te kliimaseadme ostsite.) |
| Välisventilaator pöörleb, agakliimaseade ei tööta. | <ul style="list-style-type: none"> ■ Kui seade välja lülitatakse: <ul style="list-style-type: none"> Välisventilaator jääb süsteemi kaitseks 60-ks sekundiks pöörlema. ■ Kui kliimaseade ei ole sisse lülitatud: <ul style="list-style-type: none"> Kui välistemperatuur on väga kõrge, hakkab välisventilaator süsteemi kaitseks pöörlema. |
| Töö lakkas äkitselt. (TÖÖ-tuli põleb.) | <ul style="list-style-type: none"> ■ Kliimaseade võib süsteemi kaitseks lakata töötamast, kui esineb suuri pingekõikumisi. See jätkab 3 minuti pärast automaatselt tööd. |
| Ühtegi kaugjuhtimispuldi signaali ei kuvata. Kaugjuhtimispuldi tundlikkus on madal. Ekraan on hägune või kustunud. Ekraan on juhitamatu. | <ul style="list-style-type: none"> Patareid hakkavad tühjaks saama, mistõttu kaugjuhtimispuld ei tööta korralikult. Vahetage kõik patareid uute AAA leelispatareide vastu. Lisainfot leiате käesoleva juhendi jaotisest "Patareide paigaldamine". (lehekülg 7.) * Kui seadmepaneelil on taaskäivitusnupp, vajutage seda pärast patareide vahetamist. |

Kontrollige uuesti.

Kontrollige uuesti, enne kui kutsute parandaja.

| Juhtum | Kontrollitud |
|--|---|
| Kliimaseade ei tööta. (TÖÖ-tuli ei põle.) | <ul style="list-style-type: none">• Kas kaitselüliti on VÄLJA lülitatud või on kaitsekork läbi läinud?• Kas tegemist on elektrikatkestusega?• Kas kaugjuhtimispuldil on patareid?• Kas taimerite säte on õige? |
| Jahutamine (küte) on madala jõudlusega. | <ul style="list-style-type: none">• Kas õhufiltrid on puhtad?• Kas miski võib blokeerida sise- ja välisseadme õhu sisse- või väljalaskeid?• Kas temperatuurisäte on õige?• Kas aknad ja uksed on suletud?• Kas õhuvoolu tase ja suund on õigesti seadistatud? |
| Töö lakkas äkitselt. (TÖÖ-tuli vilgub.) | <ul style="list-style-type: none">• Kas õhufiltrid on puhtad?• Kas miski võib blokeerida sise- ja välisseadme õhu sisse- või väljalaskeid? <p>Puhastage õhufiltreid või eemaldage kõik takistused ja lülitage kaitselüliti VÄLJA. Seejärel lülitage see uuesti SISSE ja proovige kliimaseadet kaugjuhtimispuldiga käima panna. Kui lamp ikka vilgub, helistage teeninduspoodi, kust te kliimaseadme ostsite.</p> |
| Ebanormaalne töö seadme kasutamisel. | <ul style="list-style-type: none">• Kliimaseadme töös võib välgu või raadiolainete tõttu esineda talitlushäireid. Lülitage kaitselüliti VÄLJA ja uuesti SISSE ning proovige kliimaseadet kaugjuhtimispuldiga käima panna. |

Helistage kohe teeninduskauplusesse.

HOIATUS

- Kui esineb ebaloomulikke nähte (nagu kärсахais), peatage töö ja lülitage kaitaselüliti VÄLJA. Kliimaseadme edasi kasutamine sellises olukorras võib põhjustada rikkeid, elektrilööke või tulekahju. Pidage nõu poega, kust te kliimaseadme ostsite.
- Ärge püüdke kliimaseadet ise parandada ega modifitseerida. Valesiti tehtud tööd võivad põhjustada elektrilööke või tulekahju. Pidage nõu poega, kust te kliimaseadme ostsite.

Kui ilmneb üks alljärgnevatest sümptomitest, helistage kohe poodi.

- **Voolujuhe on ebanormaalselt kuum või kahjustatud.**
- **Seadme töötamisel on kuulda ebanormaalselt heli.**
- **Turvakatkesti, kork või maanduskork katkestab pidevalt seadme töötamist.**
- **Lüliti või nupp ei tööta pidevalt korrapäraselt.**
- **On tunda, et midagi kärssab.**
- **Siseseadmest lekib vesi.**

Lülitage katkesti välja ja helistage teenindusse.

- **Pärast elektrikatkestust**
Kliimaseade jätkab umbes 3 minuti pärast automaatselt tööd. Oodake natuke aega.

- **Välg**
Kui naabuskoonas on välgu sisselöömise oht, katkestage töö ja lülitage kaitaselüliti süsteemi kaitseks VÄLJA.

Kasutamisest kõrvaldamise nõuded



Teie toode ja kaugjuhtimispuuldiga kaasa pandud patareid on tähistatud selle sümboliga. See sümbol tähendab, et elektri- ja elektroonikatooted ning patareid ei ole lubatud visata muude sorteerimata majapidamisjäätmete hulka. Patareidel võib sümboli all olla keemiline sümbol. See keemiline sümbol tähendab, et patareides on üle teatud kontsentratsiooni raskemetalli. Võimalikud keemilised sümbolid:

- Pb: plii (> 0,004%)

Ärge proovige süsteemi ise lahti võtta. Toodet võib demonteerida ning jahutusainet, õli ja muid osi käidelda kohalduvate kohalike ja riiklike seaduste kohaselt kvalifitseeritud paigaldaja. Seadmed ja vanad patareid tuleb viia spetsiaalsetesse kogumispunktidesse. Õige kõrvaldamisega aitate ära hoida võimalikud negatiivsed tagajärjed keskkonnale ja inimeste tervisele. Lisainfo saamiseks võtke ühendust paigaldaja või kohaliku omavalitsusega.

Soovitame regulaarset hooldust.

Teatud töötingimustes võib kliimaseadme sisemus pärast mitut hooaega kasutamist rämpseks muutuda, mille tulemusel seadme jõudlus väheneb. Soovitav on lisaks regulaarsele puhastusele lasta seadet regulaarselt hooldada ka spetsialistil. Spetsialisti hoolduse tellimiseks võtke ühendust poega, kust te kliimaseadme ostsite. Hoolduskulud tuleb kanda kasutajal.

Oluline teave kasutatava jahutusaine kohta.

See toode sisaldab fluoritud kasvuhoonegaase, mis on hõlmatud Kyoto protokolliga.

Jahutusaine tüüp: **R410A**

GWP⁽¹⁾ väärtus: **1975**

⁽¹⁾ GWP = globaalse soojenemise potentsiaal

Olenevalt kohalduvatest seadustest võib olla kohustuslik perioodiline jahutusaine lekete kontrollimine.

Lisainfo saamiseks võtke ühendust oma kohaliku edasimüüjaga.

Vea diagnoosimine.

VEA DIAGNOOSIMINE KAUGJUHTIMISPULDIGA

ARC433 seeria puhul kuvatakse põhiseadme temperatuuri kuvamise sektsioonides vastavaid koode.

1. Kui **TAIMERI TÜHISTAMISE** nuppu 5 sekundit all hoida, vilgub "00" näit temperatuuri kuvamise sektsioonis.

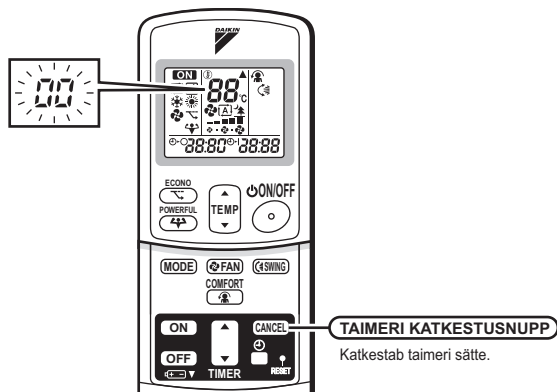

2. Vajutage korduvalt **TAIMERI TÜHISTAMISE** nuppu, kuni kostub pidev piiks.

- Kostab piiks ja koodi näit muutub, nagu on allpool näidatud.

| | KOOD | TÄHENDUS |
|------------|--|--|
| SÜSTEEM | 00 | TAVALINE |
| | UA | SISE-VÄLISSEADME KOMBINATSIOONI VIGA |
| | U0 | VÄHE JAHUTUSAINET |
| | U2 | PINGELANG VÕI PEAHELA ÜLEPINGE |
| | U4 | ÜLEKANDE TÕRGE (SISE- JA VÄLISSEADME VAHEL) |
| SISESEADE | A1 | SISESEADME PCB DEFEKT |
| | A5 | KÕRGRÕHU KONTROLL VÕI KÜLMUMISKAITSE |
| | A6 | VENTILAATORI MOOTORI VIGA |
| | C4 | VIGANE SOOJUSVAHETI TEMPERATUURIANDUR |
| | C9 | VIGANE SISSETÕMBEÕHU TEMPERATUURIANDUR |
| VÄLISSEADE | EA | JAHUTUSE-KÜTTE LÜLITUSVIGA |
| | E1 | TRÜKKPLAADI VIGA |
| | E5 | OL KÄIVITATUD |
| | E6 | KOMPRESSORI KÄIVITAMISE VIGA |
| | E7 | ALALISVOOLU-VENTILAATORI MOOTORI VIGA |
| | F3 | KÕRGTEMPERATUURI VÄLJALASKETORU KONTROLL |
| | F6 | KÕRGRÕHU KONTROLL (JAHUTAMISEL) |
| | H0 | ANDURI VIGA |
| | H6 | TÖÖKATKESTUS VIGASE ASEDIANDURI TÕTTU |
| | H8 | CT EBALOOMLIKUD NÄHUD |
| | H9 | VIGANE SISSETÕMBEÕHU TEMPERATUURIANDUR |
| | J3 | VIGANE VÄLJALASKETORU TEMPERATUURIANDUR |
| | J6 | VIGANE SOOJUSVAHETI TEMPERATUURIANDUR |
| | L3 | ELEKTROSADE KUUMENEMINE |
| | L4 | KÕRGE TEMPERATUUR INVERTERIAHELA RADIAATORIS |
| | L5 | VÄLJUND-ÜLEVOOL |
| P4 | VIGANE INVERTERIAHELA RADIAATORI TEMPERATUURIANDUR | |

MÄRKUS

1. Lühike piiks ja kaks järjestikust piiksu viitavad vastavuseta koodidele.
2. Koodi kuva tühistamiseks hoidke 5 sekundit all **TAIMERI TÜHISTAMISE** nuppu. Koodikuva tühistatakse automaatselt, kui nuppu ei vajutata 1 minuti jooksul.

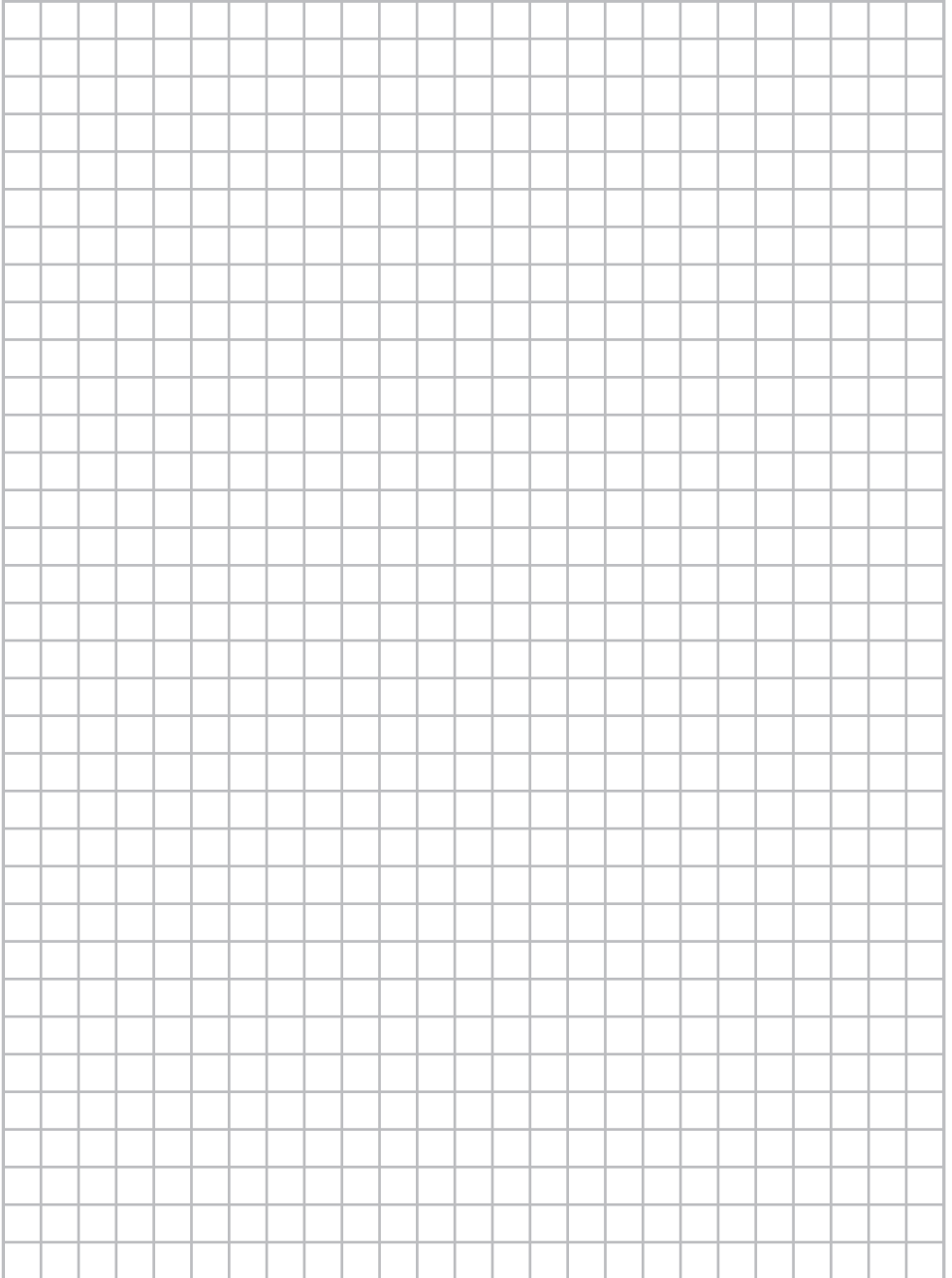

DAIKIN INDUSTRIES CZECH REPUBLIC s.r.o.

U Nové Hospody 1/1155, 301 00 Plzeň Skvrňany, Czech Republic

DAIKIN EUROPE N.V.

Zandvoordestraat 300, B-8400 Oostende, Belgium

Copyright 2014 Daikin

3P377621-2 2014.05