

## Kasutusjuhend

### Daikini õhukonditsioneer ruumis kasutamiseks

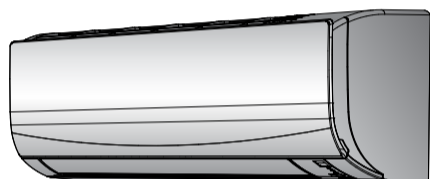

**FTXF20A5V1B**  
**FTXF25A5V1B**  
**FTXF35A5V1B**  
**FTXF20B5V1B**  
**FTXF25B5V1B**

Kasutusjuhend  
Daikini õhukonditsioneer ruumis kasutamiseks

**Eesti**

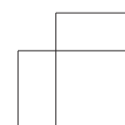
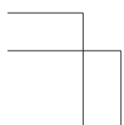

## Sisukord

### Sisukord

<b>1</b>	<b>Info kasutusjuhiste kohta</b>	<b>2</b>
1.1	Info käesoleva dokumendi kohta	2
<b>2</b>	<b>Süsteemi teave</b>	<b>2</b>
2.1	Siseseade	2
2.2	Juhtpulti kasutusnõuded	3
2.2.1	Koostisosad on järgmised. Juhtpult	3
2.2.2	Olek: juhtpulti LCD-näidik	3
2.2.3	Juhtpulti kasutusvõtted	4
<b>3</b>	<b>Kasutuseelsed toimingud</b>	<b>4</b>
3.1	Juhtpulti hoidiku kinnitamine seinale	4
3.2	Patareide paigaldamine	4
3.3	Toite sisselülitamine	4
<b>4</b>	<b>Kasutamine</b>	<b>4</b>
4.1	Tööpiirkond	4
4.2	Funktsioonide kasutamine	4
4.3	Töörežiim ja temperatuuri sättepunkt	5
4.3.1	Käivitamine/peatamine ja temperatuuri määramine	5
4.3.2	Õhu vooluhulk	5
4.3.3	Õhuvoolu suund	6
4.3.4	Mugava õhuvoolu funktsiooni kasutamine	6
4.3.5	Suurendatud võimsuse kasutamine	6
4.3.6	Säästurežiimi kasutamine	7
4.3.7	VÄLJAS/SEES-taimer kasutamine	7
<b>5</b>	<b>Energia säästmine ja kasutamine parimal viisil</b>	<b>7</b>
<b>6</b>	<b>Hooldus ja teenindus</b>	<b>8</b>
6.1	Ülevaade: hooldus ja teenindus	8
6.2	Siseseadme ja juhtpulti puhastamine	9
6.3	Esipaneeli puhastamine	9
6.4	Teave õhufiltrite kohta	9
6.5	Õhufiltri puhastamine	9
6.6	Toimingud enne seadme jätmist pikaajalise seisakusse	9
<b>7</b>	<b>Rikkeotsing</b>	<b>9</b>
7.1	Ilmingud, mis POLE rikked	10
7.1.1	Ilming: on kuulda vee voolamisele sarnast häält	10
7.1.2	Ilming: on kuulda õhu vihisemist	10
7.1.3	Ilming: on kuulda tiksuvat häält	10
7.1.4	Ilming: on kuulda vilisevat häält	10
7.1.5	Ilming: töötamise ajal või ooterežiimis on kuulda plöksuvat häält	10
7.1.6	Ilming: on kuulda plaksuvat häält	10
7.1.7	Ilming: Seadmest eraldub valget udu (sisendseade)	11
7.1.8	Ilming: Seadmest võib eralduda lõhnasid	11
7.1.9	Ilming: välisseadme ventilaator pöörleb sel ajal, kui konditsioneer pole sisse lülitatud	11
7.2	Rikkete koodidega näidatud hälvete lahendamine	11
<b>8</b>	<b>Toote kasutuseelne kõrvaldamine</b>	<b>11</b>

## 1 Info kasutusjuhiste kohta

### 1.1 Info käesoleva dokumendi kohta

Täname Teid toote ostmise eest. Palume teil teha järgmist:

- hoidke juhend tulevikus sirvimiseks alles.

#### Sihtrühm

Lõppkasutajad

Kasutusjuhend

2

#### **i** TEAVE

See seade on mõeldud kasutamiseks spetsialistidele või väljaõppega kasutajatele kauplustes, kergetööstuses ja põllumajandusettevõtetes või tavakasutajatele äri- ja kodukeskkonnas.

#### Juhendikomplekt

Käesolev juhend on osa dokumendikomplektist. Täiskomplekt koosneb:

##### • Üldised ettevaatusabinõud.

- Ohutusjuhised, mida peate lugema enne süsteemi kasutamist
- Formaati: paber (siseseadme karbis)

##### • Kasutusjuhend.

- Kiirülevaade seadme põhilistest funktsioonidest
- Formaati: paber (siseseadme karbis)

##### • Kasutaja viitejuhend.

- Detailsed juhised ja taustinfo seadme kasutamiseks algajatele ja spetsialistidele
- Formaati: Digifailid aadressil <http://www.daikineurope.com/support-and-manuals/product-information/>.

Dokumentide uusimad versioonid võite leida Daikin piirkondlikult veebilehelt või saada seadme paigaldajalt.

Originaaldokumendid on inglise keeles. Kõik teised keeled on tõlked.

## 2 Süsteemi teave



#### HOIATUS: KERGSÜTTIV MATERJAL

Seadmes olev külmaaine on vähesel määral tuleohtlik.

### 2.1 Siseseade



#### ETTEVAATUST

ÄRGE PANGE sõrmi, vardad või mingeid muid esemeid õhu sisend- või väljundavadesse. Ventilaator võib suurel kiirusel pööreldes vigastusi tekitada.



#### TEAVE

Helirõhutase on madalam kui 70 dBA.



#### HOIATUS

- Ärge tehke seadmel muudatusi ja ärge seda ise ümber paigaldage ega remontige, sest võite saada elektrilöögi või põhjustada tulekahju. Lisateavet saate oma edasimüüjalt.
- Kui ilmneb juhuslik külmaaine leke, vältige lahtisi leeki. Külmaaine on täielikult ohutu, mittemürgine ja raskelt põlev, kuid kui see lekitab ruumi, kus on soojapuhur, gaasiga küpsetusahi jne, võib tekkida mürgine gaas. Enne töö jätkamist tuleb veenduda, et lekkekoht on pädevate hooldustöötajate poolt parandatud.



#### TEAVE

Järgnevalt esitatud joonised on näitlikud ja võivad MITTE täielikult vastata teie süsteemi ülesehitusele.

DAIKIN

FTXF20~35A5V1B + FTXF20~25B5V1B  
Daikini õhukonditsioneer ruumis kasutamiseks  
3P520336-3E – 2019.09

## 2 Süsteemi teave

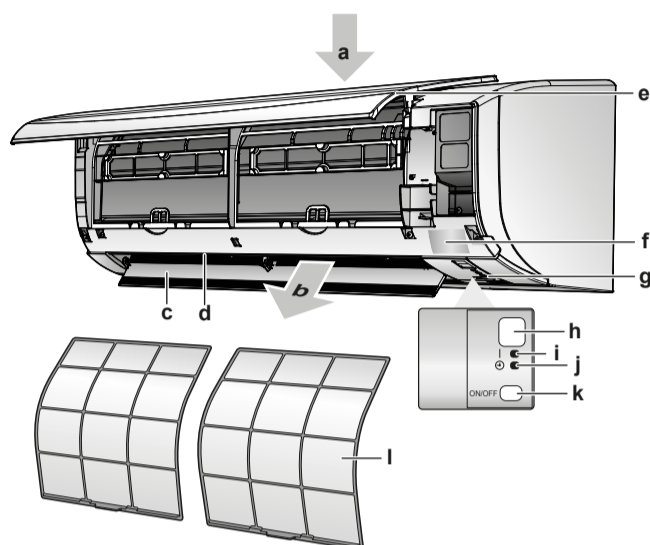

- a Õhu sisend
- b Õhu väljund
- c Klapp (horisontaalne lab)
- d Ribarest (vertikaalsed labad)
- e Esipaneel
- f Mudeli andmesilt
- g Ruumi temperatuurandur
- h Signaali vastuvõtja
- i Töötuli (roheline)
- j Taimerituli (oranž)
- k Siseseadme lüliti SEES/VÄLJAS
- l Õhufilter

### SEES/VÄLJAS-nupp

Kui pult pole saadaval, saate käivitamiseks/peatamiseks kasutada nuppu SEES/VÄLJAS. Selle nupu kasutamisel käivitamiseks kasutatakse järgmisi sätteid.

- Töörežiim = Automaatjuhtimine
- Temperatuuri säte = 25°C
- Õhu vooluhulk = Automaatjuhtimine

## 2.2 Juhtpuldil kasutusnõuded

- **Otsene päikesevalgus.** ÄRGE jätke juhtpulti otsesesse päikesevalgusesse.
- **Tolm.** Signaali saatjale või vastuvõtjale kogunenud tolm võib alandada tundlikkust. Pühkige tolm pehme lapiga ära.
- **Luminofoorlambid.** Ruumis olevad luminofoorlambid võivad halvendada sidesignaali levikut. Sellisel juhul pöörduge paigaldaja poole.
- **Muud seadmed.** Kui juhtpuldil signaalid lülitavad teisi seadmeid, teisaldage need mujale või küsige nõu oma paigaldajalt.
- **Kardinad.** Veenduge, et seadme ja juhtpuldil vahel POLE signaali levik tõkestatud kardinatega või muude objektidega.

### ! MÄRKUS

- ÄRGE laske juhtpulti maha kukkuda.
- ÄRGE laske juhtpulti märjaks saada.

### 2.2.1 Koostisosad on järgmised. Juhtpult

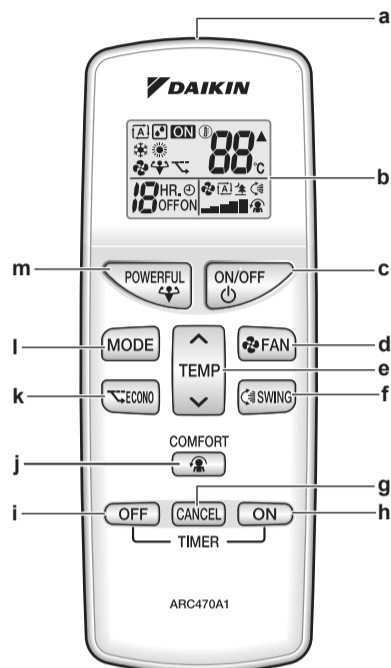

- a Signaali saatja
- b LCD-näidik
- c SEES/VÄLJAS-nupp
- d Ventilatori kiirus
- e Temperatuuri valimise nupp
- f Laba liikumise valikunupp
- g Taimerit sätete tühistamise nupp
- h Taimerit nupp SEES
- i Taimerit nupp VÄLJAS
- j Mugava õhuvoolu nupp
- k Säästurežiimi nupp
- l Režiimi valiku nupp
- m Suurendatud võimsuse nupp

### 2.2.2 Olek: juhtpuldil LCD-näidik

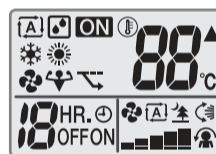

Ikoon	Kirjeldus
	Töörežiim = Automaatjuhtimine
	Töörežiim = Õhu kuivatamine
	Töörežiim = Kütmine
	Töörežiim = Jahutamine
	Töörežiim = Ainult ventilator
	Suurendatud võimsus on aktiveeritud
	Säästlik töötamine on aktiveeritud
<b>ON</b>	Kasutamine on sisse lülitatud
	Sise- ja välisseade on võimelised vastu võtma juhtpuldil signaale
	Sättega määratud temperatuur
	Õhu vooluhulk = Automaatjuhtimine
	Õhu vooluhulka = Sisendseadme vaikne olek

### 3 Kasutuseelsed toimingud

Ikoon	Kirjeldus
	Õhu vooluhulk = Suur
	Õhu vooluhulk = Kesksuur
	Õhu vooluhulk = Keskmine
	Õhu vooluhulk = Keskväike
	Õhu vooluhulk = Väike
	Mugav õhuvool on aktiveeritud
	Laba automaatne vertikaalsuund on aktiveeritud
	Taimer olek SEES on aktiveeritud
	Taimer olek VÄLJAS on aktiveeritud

#### 2.2.3 Juhtpuldi kasutusvõtted

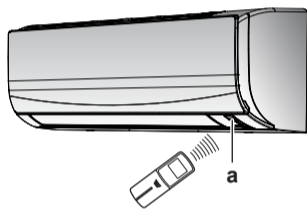

a Signaali vastuvõtja

- 1 Suunake siseseadme signaali saatja siseseadme poole (side saavutamiseks ei tohi see ületada 7 meetrit).

**Tulemus:** Kui siseseade võtab signaali vastu, siis on kuulda järgmisi signaale.

Heli	Kirjeldus
Kaks lühikest helisignaali	Seade käivitub.
Üks lühike helisignaali	Säte on muudetud.
Pikk helisignaali	Seadme töö on peatatud.

### 3 Kasutuseelsed toimingud

#### 3.1 Juhtpuldi hoidiku kinnitamine seinale

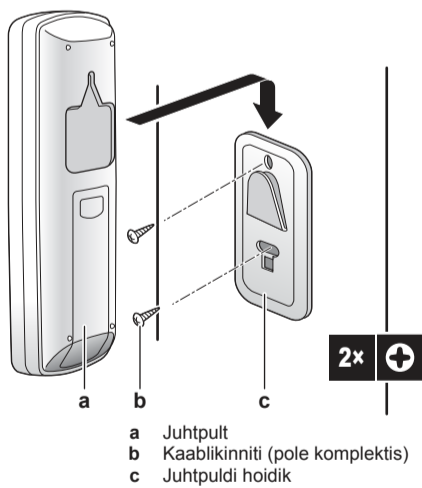

- 1 Valige koht, kus signaalide vastuvõtt on võimalik.
- 2 Kinnitage hoidik seinale või sarnasesse kohta kruvidega.

Kasutusjuhend

4

DAIKIN

FTXF20~35A5V1B + FTXF20~25B5V1B  
Daikini õhukonditsioneer ruumis kasutamiseks  
3P520336-3E – 2019.09

- 3 Riputage juhtpult hoidikusse.

#### 3.2 Patareide paigaldamine

Patareid on kasutatavad umbes 1 aasta jooksul.

- 1 Eemaldage tagakaas.
- 2 Pange mõlemad patareid korraka sisse.
- 3 Pange kaas oma kohale tagasi.

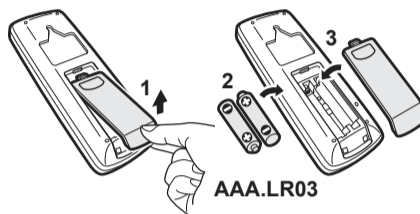

#### 3.3 Toite sisselülitamine

- 1 Lülitage kaitselüliti sisse.

**Tulemus:** Siseseadme klapp avaneb ja sulgub, et määrata ära tugiasend.

### 4 Kasutamine

#### 4.1 Tööpiirkond

Töörežiim	Tööpiirkond
Jahutus <sup>(a)(b)</sup>	<ul style="list-style-type: none"> <li>Välis temperatuur: -10~46°C</li> <li>Siseteperatuur: 18~32°C</li> <li>Ruumi niiskus: ≤80%</li> </ul>
Kütmine <sup>(a)</sup>	<ul style="list-style-type: none"> <li>Välis temperatuur: -15~24°C</li> <li>Siseteperatuur: 10~30°C</li> </ul>
Kuivatamine <sup>(a)</sup>	<ul style="list-style-type: none"> <li>Välis temperatuur: -10~46°C</li> <li>Siseteperatuur: 18~32°C</li> <li>Ruumi niiskus: ≤80%</li> </ul>

Kui töötada väljaspool tööpiirkonda, siis ilmneb järgmist.

- Ohutusseadis võib peatada süsteemi töötamise.
- Siseseadmel võib tekkida kondenseerumine ja ilmned vee tilkumine.

#### 4.2 Funktsioonide kasutamine

Funktsioonide kasutamist on selgitatud järgmises tabelis.

Funktsioon	Selgitused
<b>Põhifunktsioonid</b>	
Töörežiimid ja temperatuur	<p>Süsteemi käivitamine/peatamine ja temperatuuri määramine järgmisteks toiminguteks.</p> <ul style="list-style-type: none"> <li>Ruumi üleskütmine või mahajahutamine.</li> <li>Ruumi õhu ringluse tagamine ilma kütmise või jahutamiseta.</li> <li>Ruumi niiskuse alandamine.</li> <li>Automaatrežiimi korral temperatuuri ja töörežiimi automaatne valimine.</li> </ul>
Õhuvoolu suund	Õhuvoolu suuna muutmine (külgliigutamine või hoidmine kinnisasendis).

## 4 Kasutamine

Funktsioon	Selgitused
Õhuvoolu vooluhulk	Ruumi puhutava õhu vooluhulga muutmine. Õhuringluse kiirendamine.
<b>Lisafunktsioonid</b>	
Säästurežiim	Süsteemi juhtimine kui kasutate ruumis ka teisi kütteseadmeid. Energia säästmine.
Mugav õhuvool	Mugava õhuvoolu tagamine, et see EI oleks suunatud inimestele.
Suurendatud võimsus	Ruumi kiireks allajahutamiseks või üleskütmiseks.
SEES-taimer +  VÄLJAS-taimer	Süsteemi automaatlülituseks olekusse SEES või VÄLJAS.

### 4.3 Töörežiim ja temperatuuri sättepunkt

**Töörežiimide kasutamine.** Muutke töörežiimi ja määrake temperatuur, kui soovite teha järgmist.

- Ruumi üleskütmine või mahajahutamine
- Ruumi õhu ringluse tagamine ilma kütmise või jahutamiseta
- Ruumi niiskuse alandamine

**Töörežiimi valimine.** Süsteem töötab erinevalt sõltuvalt kasutaja valikutest.

Säte	Kirjeldus
Automaatjuhtimine	Süsteem jahutab ruumi maha või kütab üles kuni temperatuuri sättepunktini. Selles režiimis lülitatakse vajaduse korral jahutamise ja kütmise vahel automaatselt.
Kuivatamine	Süsteem alandab ruumi niiskust temperatuuri muutmata.
Kütmine	Süsteem kütab ruumi üles kuni temperatuuri sättepunktini.
Jahutamine	Süsteem jahutab ruumi maha kuni temperatuuri sättepunktini.
Ventilaator	Süsteem juhib ainult õhuvoolu (õhuvoolu hulka ja suunda). Süsteem EI reguleeri temperatuuri.

#### Lisateave:

- **Välitemperatuur.** Süsteemi jahutus- või küttevõime suureneb kui välitemperatuur on liiga kõrge või liiga madal.
- **Jääsulatus.** Kütmise ajal võib välisseadmes tekkida jäätumine ja sellega halveneb küttevõime. Sellisel juhul lülitub süsteem automaatselt jääsulatusrežiimi, et jää kõrvaldada. Jää sulatamise ajal EI puhu siseseade sooja õhku.

### 4.3.1 Käivitamine/peatamine ja temperatuuri määramine

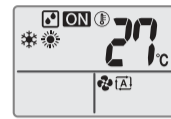

**ON:** Seade töötab.

**A:** Töörežiim = Automaatjuhtimine

: Töörežiim = Õhu kuivatamine

: Töörežiim = Kütmine

: Töörežiim = Jahutamine

: Töörežiim = Ainult ventilaator

**88°C:** Näitab määratud temperatuuri

- 1 Vajutage nuppu **MODE** üks või rohkem korda, et valida töörežiim.

**Tulemus:** Režiim määratakse järgmises järjekorras:



- 2 Vajutage nuppu **ON/OFF**, et seade käivitada.

**Tulemus:** LCD-näidikul kuvatakse **ON**.

**Tulemus:** Töötamise märgutuli süttib.



- 3 Vajutage **↓** või **↑** nupul **TEMP** üks või mitu korda, et valida soovitud **temperatuur**.

**Märkus.** Kui kasutate kuivatamise või ventileerimise režiimi, siis temperatuuri valida ei saa.

- 4 Vajutage nuppu **ON/OFF**, et seade **seisata**.

**Tulemus:** **ON** kaob LCD-näidikult.

**Tulemus:** Töötamise märgutuli kustub.

### 4.3.2 Õhu vooluhulk

- 1 Nupu **FAN** vajutamisega saate valida järgmist.

	5 õhu vooluhulgasaset, alates "1" kuni "5"
	Automaatrežiim
	Siseseadme vaikne töötamine. Kui õhu vooluhulk on seatud tasemele "1", siis töötab seade summutatud olekus.



#### TEAVE

- Kui seade jõuab sättepunktile jahutamise-, kütmise- või automaatrežiimis töötamisel. Ventilaator lõpetab töötamise.
- Kui kasutate kuivatamise režiimi, siis EI SAA õhu vooluhulka muuta.

### Õhu vooluhulga muutmine

- 1 Vajutage nuppu **FAN**, et muuta õhu vooluhulka järgmises järjekorras:

## 4 Kasutamine



### 4.3.3 Õhuvoolu suund

**Töörežiimide kasutamine.** Võimaldab muuta õhuvoolu suunda.

**Töörežiimi valimine.** Süsteem võimaldab õhuvoolu suunda vastavalt kasutaja valikule muuta (külgligutamine või hoidmine kinnisasendis). See toimub laba vertikaalse liigutamisega.

Säte	Õhuvoolu suund
Vertikaalne automaatne liigutamine	Liigub üles ja alla.
[←]	Jääb kinnisasendisse.

#### ! ETTEVAATUST

- Kasutage laba nurga muutmiseks ALATI juhtpulti. Kui laba liigub ja püüate seda käega takistada, siis mehhanism puruneb.
- Olge ribide liigutamisega äärmiselt ettevaatlik. Õhu väljundi sees pöörleb ventilaatori tööratas väga suurel kiirusel.

**Märkus.** Laba liigutamise ulatus sõltub töörežiimist. Laba seiskub ülemises asendis kui õhu vooluhulka on muudetud madalamale üles-alla liigutamise seadistamisel.

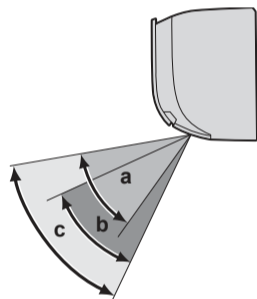

- a Laba liikumiskiirkond jahutamise ja kuivatamise ajal
- b Laba liikumiskiirkond kütmise ajal
- c Laba liikumiskiirkond ainult ventilaatori töötamise ajal

### Õhuvoolu suuna muutmine

- 1 Laba automaatse liigutamise aktiveerimiseks vajutage .

**Tulemus:** LCD-näidikul kuvatakse .

**Tulemus:** Laba (horisontaalne klapp) hakkab liikuma.

- 2 Kinnisasendi kasutamiseks vajutage nuppu , sel ajal kui laba jõuab soovitud asendisse.

**Tulemus:** kaob LCD-näidikult.

### Ribide (vertikaallabade) seadistamine

- 1 Võtke kinni ühest või mõlemast nupust ja liigutage ribisid soovitud suunas.

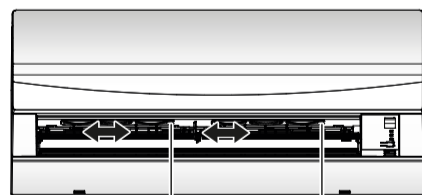

a Nupud

#### i TEAVE

Kui seade on paigaldatud ruumi nurka, siis peavad ribad olema suunatud seinast eemale. Kui sein blokeerib õhu, siis kütte tõhusus langeb.

### 4.3.4 Mugava õhuvoolu funktsiooni kasutamine

Seda funktsiooni saab kasutada toimingute **kütmine** ja **jahutamine** ajal. See annab mugava õhuvoolu, mis POLE otseselt suunatud inimeste suunas. Süsteem seadistab õhuvoolu jahutamisel automaatselt ülespoole puhumise asendisse ja kütmisel allapoole puhumise asendisse.

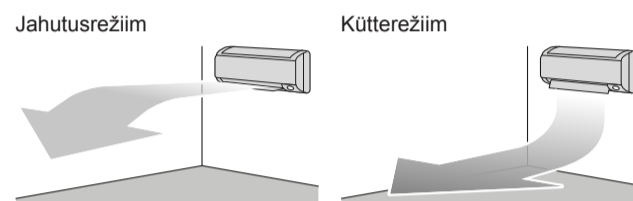

#### i TEAVE

Mugava õhuvoolu funktsiooni EI SAA kasutada samal ajal suure võimsuse funktsiooniga. Eelis on viimati valitud funktsioonil. Kui on valitud automaatne vertikaalne külgligutamine, siis mugava õhuvoolu funktsioon tühistatakse.

### Mugava õhuvoolu režiimi käivitamine/seiskamine

- 1 Käivitamiseks vajutage .

**Tulemus:** Klapi asend muutub, LCD-näidikul näidatakse ja õhu vooluhulka muudetakse automaatselt.

Režiim	Klapi asend
Jahutamine/Kuivatamine	Üles
Kütmine	Alla

- 2 Seiskamiseks vajutage .

**Tulemus:** Klapp naaseb asendisse, mis oli enne mugava õhuvoolu režiimi käivitamist ja LCD-näidikult kaob kuva .

### 4.3.5 Suurendatud võimsuse kasutamine

See toiming tõstab kiiresti jahutamise/kütmise efekti igas operatsioonirežiimis. Saate saavutada maksimaalvõimsuse.

#### i TEAVE

Suurendatud võimsuse režiimi EI SAA kasutada koos säästurežiimiga. Eelis on viimati valitud funktsioonil.

Suurendatud võimsuse režiimis EI tõsteta seadme võimsust, kui see juba töötab maksimaalvõimsusel.

### Suurendatud võimsuse režiimi käivitamine/seiskamine



- 1 Käivitamiseks vajutage .

**Tulemus:** LCD-näidikul kuvatakse . Seade töötab suurendatud võimsuse režiimis 20 minutit, pärast seda lülitub sisse eelmine määratud režiim.

- 2 Seiskamiseks vajutage .

**Tulemus:** kaob LCD-näidikult.

## 5 Energia säästmine ja kasutamine parimal viisil

**Märkus.** Suurendatud võimsust saab seadistada vaid seadme töötamise ajal. Kui vajutate nuppu , et tühistada see režiim, siis kaob LCD-näidikult ikoon .

### 4.3.6 Säästurežiimi kasutamine

See režiim võimaldab tõsta töötamise efektiivsust tarbimise piiramisega maksimaalvõimsusega töötamise ajal. Seda funktsiooni tuleb kasutada siis, kui seade töötab koos teiste tarbijatega, kui on vaja tagada, et kaitselüliti ei lülituks ülekoormuse tõttu välja.

#### TEAVE

- Mugava õhuvoolu funktsiooni EI SAA kasutada samal ajal suure võimsuse funktsiooniga. Eelis on viimati valitud funktsioonil.
- Säästurežiim alandab välisseadme võimsustarvet kompressori pöörlemiskiiruse piiramisega. Kui võimsustarve on juba madalal tasemel, siis säästurežiim võimsustarvet rohkem EI alanda.

### Säästurežiimi käivitamine/seiskamine

1 Käivitamiseks vajutage .

**Tulemus:** LCD-näidikul kuvatakse .

2 Seiskamiseks vajutage .

**Tulemus:**  kaob LCD-näidikult.

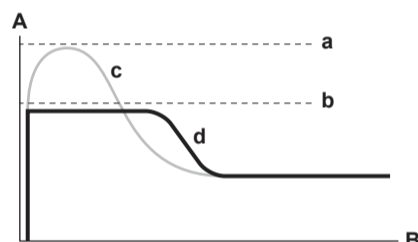

- A Hetke voolutugevus ja võimsustarve
- B Kellaaeg
- a Tavatöö maksimum
- b Energiasäästurežiimis töötamise maksimum
- c Tavatöö
- d Säästurežiimi kasutamine

- See graafik on vaid selgitava otstarbega.
- Õhukonditsioneer maksimaalne hetke voolutugevus ja võimsustarve säästurežiimis sõltuvad ühendatud välisseadest.

### 4.3.7 VÄLJAS/SEES-taimer kasutamine

Taimerit on mugav kasutada õhukonditsioneer sisse/välja lülitamiseks õiseks ajaks või hommikul. Võimalik on kasutada ka VÄLJAS-taimerit ja SEES-taimerit kombinatsiooni.

#### TEAVE

Taimer tuleb uuesti programmeerida järgmistel juhtudel.

- Kaitselüliti on lülitunud seadme välja.
- Toitepinge on katkenud.
- Juhtpuldil on patareid vahetatud.

### SEES-taimer käivitamine/seiskamine

1 Käivitamiseks vajutage .

**Tulemus:** LCD-näidikul kuvatakse  ON ja taimer märgutuli süttib.

#### TEAVE

Nupu  järjestikulisel vajutamisel muutub taimeris säte 1 tunni võrra. Taimeril saab määrata kellaaega 1 kuni 12 tunni vahel.

2 Seiskamiseks vajutage .

**Tulemus:** LCD-näidikult kaob  ON ja taimer märgutuli kustub.

### VÄLJAS-taimer käivitamine/seiskamine

1 Käivitamiseks vajutage .

**Tulemus:** LCD-näidikul kuvatakse  OFF ja taimer märgutuli süttib.

#### TEAVE

Nupu  järjestikulisel vajutamisel muutub taimeris säte 1 tunni võrra. Taimeril saab määrata kellaaega 1 kuni 9 tunni vahel.

2 Seiskamiseks vajutage .

**Tulemus:** LCD-näidikult kaob  OFF ja taimer märgutuli kustub.

#### TEAVE

Kui on seadistatud SEES/VÄLJAS-taimer, siis ajasätted salvestatakse mälu. Mälu lähtestub, kui juhtpuldil patareid vahetatakse.

#### VÄLJAS-taimer kasutamine koos öörežiimiga

Õhukonditsioneer muudab automaatselt temperatuurisätteid (0,5°C ülespoole jahutamise ajal ja 2,0°C allapoole kütmise ajal), et vältida liigset jahutamist/kütmist ja tagada mugav magamise temperatuur.

### VÄLJAS-taimer ja SEES-taimer kombineerimine

1 Taimerite seadistamist vaadake jaotisest "VÄLJAS-taimer käivitamine/seiskamine" [p 7] ja "SEES-taimer käivitamine/seiskamine" [p 7].

**Tulemus:** LCD-näidikul kuvatakse OFF ja ON.

2 Näide LCD-näidiku kuvadest 2 taimerit kombineerimisel:



## 5 Energia säästmine ja kasutamine parimal viisil

#### TEAVE

- Seade tarbib elektrienergiat ka siis kui see on lülitatud olekusse VÄLJAS.
- Kui seade pärast elektrikatkestust uuesti pingestub, siis taastub viimati valitud režiim.

#### ETTEVAATUST

HOIDKE väikelapsed, taimed ja koduloomad vahetust õhuvoolust eemal.

#### HOIATUS

ÄRGE PANGE sise-/välisseadme alla mingeid esemeid - need võivad saada märjaks. Sellises kohas võib seadmele, külmadele torudele, õhufiltrile koguneda kondensaati, õhufiltri mustus või dreniummistus põhjustada tilkumist ja need esemed võivad saada mustaks või kahjustada.

## 6 Hooldus ja teenindus

### ! MÄRKUS

ÄRGE kasutage süsteemi muuks otstarbeks. ÄRGE kasutage seadet täppisinstrumentide, toidu, taimede, loomade või kunstiteoste jahutamiseks – see võib neile kahjulikult mõjuda.

### ! HOIATUS

ÄRGE hoidke õhukonditsioneeri läheduses põlevaine aerosoolpudeleid ja ÄRGE kasutage aerosoolse seadme läheduses. Vastasel juhul võite tekitada tulekahju.

Järgige järgmisi ettevaatusabinõusid, et tagada süsteemi nõuetekohane töötamine.

- Tõkestage jahutamise ajal ruumi sisenevat otsest päikesekiirgust kardinate ja aknakatetega.
- Veenduge, et piirkond on ventileeritud. ÄRGE pange õhutusavadesse mingeid esemeid.
- Õhustage ruumi sageli. Pikaajalise kasutamise korral pöörake tähelepanu ventilatsioonile.
- Hoidke ukсед ja aknad suletud. Kui ukсед ja aknad jäävad avatuks, siis õhk voolab ruumist välja ja põhjustab sellega jahutamise või kütmise efekti.
- Olge ettevaatlik, et ruumi liigselt MITTE maha jahutada või kütta. Energia kokkuhoiduks seadistage temperatuur mõõdukale tasemele.
- ÄRGE pange mingeid esemeid õhu sissevõtuava või väljundava lähedusse. See võib seadme kütmist/jahutamist häirida ja seade võib seiskuda.
- Kui seadet EI kasutata pika aja jooksul, siis lülitage toitelüliti välja. Kui toitelüliti on sisse lülitatud, siis seade tarbib elektrit. Seadme sujuvaks tööle hakkamiseks lülitage toide 6 tundi enne kasutamist sisse.
- Kui seadet EI kasutata pika aja jooksul, siis lülitage toitelüliti välja. Kui toitelüliti on sisse lülitatud, siis seade tarbib elektrit. Seadme sujuvaks tööle hakkamiseks lülitage toide sisse 6 tundi enne kasutamist.
- Õhuniiskus kondenseerub siis, kui ruumi niiskus on üle 80% või siis kui drenimistorustik ummistub.
- Reguleerige ruumi temperatuur nõuetekohaselt välja, et tagada mugav keskkond. Vältige liigset kütmist või jahutamist. Ruumi temperatuuri jõudmine määratud temperatuurini võtab veidi aega. Kaaluge taimeriseadistamisvõimaluste kasutamist.
- Reguleerige õhuvoolu suund välja, et vältida külma õhu põrandale kogunemist või sooja õhu lae alla kogunemist. (Lae alla jahutamise ja kuivatamise ajal ning põrandale kütmise ajal.)
- Vältige otsese õhuvoolu suunamist ruumisviibijatele.
- Energia säästmiseks kasutage süsteemi soovitatud temperatuuri vahemikus (26~28°C jahutamisel ja 20~24°C kütmisel).

## 6 Hooldus ja teenindus

### 6.1 Ülevaade: hooldus ja teenindus

Paigaldaja peab tegema iga-aastast teenindust.

#### Teave külmaaine kohta

See toode sisaldab fluoritud kasvuhoonegaase. ÄRGE laske gaase atmosfääri.

Külmaaine tüüp: R32

Globaalse soojenemise potentsiaali (GWP) väärtus: 675

### ! MÄRKUS

Kehtivad seadused, mis puudutavad **fluoritud kasvuhoonegaase**, sätestavad, et seadme külmaaine laetus on näidatud nii massina kui CO<sub>2</sub> ekvivalendina.

**Valem CO<sub>2</sub> ekvivalendi arvutamiseks tonnides:**  
Külmaaine GWP väärtus × külmaaine summaarne kogus [kilogrammides] / 1000

Lisateabe saamiseks pöörduge oma paigaldaja poole.

### ! HOIATUS

Seadmes olev külmaaine on vähesel määral tuleohtlik, kuid tavaliselt see EI leki. Kui külmaaine lekib ruumi ja satub kokkupuutesse põleti, kütteseadme või pliidi leegiga, siis võib tekkida tulekahju või moodustub tervistkahjustav gaas.

Lülitage välja kütteainet põletavad seadmed, ventileerige ruum ja pöörduge edasimüüja poole, kelle käest olete toote ostnud.

Ärge kasutage seadet, kuni hooldustöötajad kinnitavad, et külmaaine lekkekoht on kõrvaldatud.

### ! HOIATUS

- ÄRGE TORGAKE LÄBI või põletage külmutusahela osi.
- ÄRGE KASUTAGE puhastusaineid või vahendeid sulatuse kiirendamiseks, välja arvatud need, mis on tootja poolt soovitatud.
- Võtke teadmiseks, et süsteemis olev külmaaine on lõhnav.

### ! HOIATUS

Seadet tuleb hoida kohas, kus pole pidevalt töötavaid süüteallikaid (näiteks lahtist leeki, töötavat gaasi- või elektrikitte seadet).

### ! MÄRKUS

Hooldamist tohivad teha AINULT volitatud paigaldajad või hooldusettevõtted.

Soovitame seadet lasta hooldada vähemalt kord aastas. Kui siiski võivad kasutuskohas kehtivad eeskirjad sätestada hooldamisele lühema ajavahemiku.

### ! OHT: ELEKTRILÖÖGIOHT

Enne õhukonditsioneeri või õhufiltrite puhastamist lülitage seade välja ja ühendage toitevõrgust lahti. Muidu võite saada elektrilöögi ja see võib põhjustada kehavigastuse.

### ! HOIATUS

Elektrilöögi või tulekahju ennetamiseks:

- ÄRGE loputage seadet.
- ÄRGE kasutage seadet märgade kätega.
- ÄRGE asetage seadmele vett sisaldavaid esemeid.

### ! ETTEVAATUST

Pärast pikaajalist kasutamist kontrollige seadme alust ja kinniteid vigastuste suhtes. Kui need on vigastatud, võib seade maha kukkuda ja põhjustada vigastusi.

### ! ETTEVAATUST

Ärge puudutage soojusvaheti ribisid. Ribide servad on teravad ja võivad põhjustada löikehaavasid.

### ! HOIATUS

Kõrgel töötamisel olge redelil ettevaatlik.



## 6.2 Siseseadme ja juhtpuldi puhastamine



### MÄRKUS

- ÄRGE kasutage puhastamiseks bensiini, benseeni, vedeldit, küürimispulbrit ega putukatõrjevedelikke. **Võimalik tagajärg:** Värv- ja kujumuutused.
- ÄRGE kasutage vett või õhku, mille temperatuur on üle 40°C. **Võimalik tagajärg:** Värv- ja kujumuutused.
- ÄRGE kasutage poleerimissegusid.
- ÄRGE kasutage küürimisharja. **Võimalik tagajärg:** Pinnakiht võib lahti kooruda.



### OHT: ELEKTRILÖÖGIOHT

Enne puhastamist kontrollige, et seade ei tööta ja lülitage kaitselüliti välja või tõmmake toitejuhtme pistik välja. Muidu võite saada elektrilöögi ja see võib põhjustada kehavigastuse.

- 1 Pühkige pehme lapiga puhtaks. Kui kinnijäänud mustust on raske eemaldada, kasutage naturaalse pesuvahendi lahust.

## 6.3 Esipaneeli puhastamine

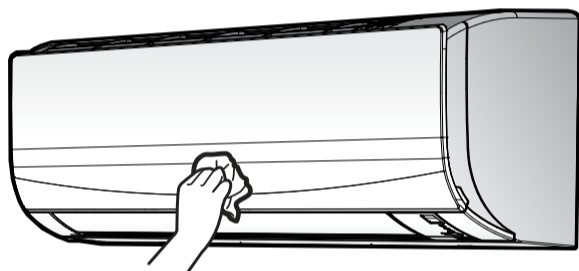

- 1 Puhastage esipaneel pehme lapiga. Kui kinnijäänud mustust on raske eemaldada, kasutage naturaalse pesuvahendi lahust.

## 6.4 Teave õhufiltrite kohta

Seadme kasutamisel mustunud filtriga on järgmised tagajärjed:

- õhku ei värskendata,
- õhku ei saa puhastada,
- kütmine/jahutamine on puudulik,
- levib ebameeldiv lõhn.

## 6.5 Õhufiltri puhastamine

- 1 Suruge igal filtril selle keskel olevale sakile ja seejärel tõmmake seda alla.
- 2 Tõmmake õhufiltrid välja.

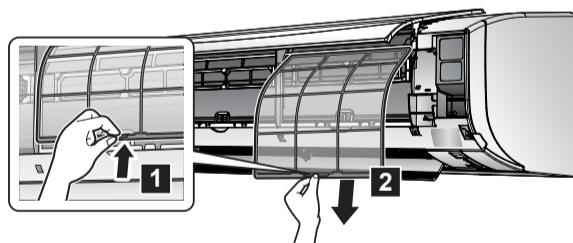

- 3 Peske õhufiltrid veega puhtaks või puhastage need tolmuimejaga.

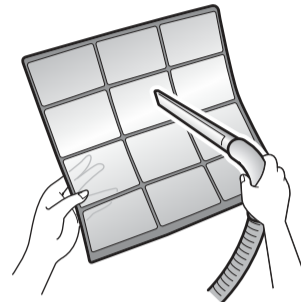

- 4 Leotage toasoojas vees umbes 10 kuni 15 minutit.



### TEAVE

- Kui tolmu EI SAA lihtsalt eemaldada, peske filtreid toasoojas neutraalse pesuvahendi lahuses. Kuivatage õhufiltreid varjulises kohas.
- Õhufiltreid on soovitatav puhastada iga 2 nädala pärast.

## 6.6 Toimingud enne seadme jätmist pikaajalisse seisakusse

Laske töötada **ainult ventilaatoril** mitu tundi, et seadmete sisemust kuivatada.

- 1 Vajutage **MODE** ja valige ventileerimisrežiim.
- 2 Vajutage nuppu **ON/OFF**, et seade käivitada.
- 3 Pärast töö seiskumist lülitage kaitselüliti välja.
- 4 Puhastage õhufiltrid ja pange need oma kohtadele tagasi.
- 5 Võtke patareid juhtpuldist välja.



### TEAVE

Soovitatav on lasta teha asjatundjal perioodiline hooldus. Hooldusspetsialisti tellimiseks pöörduge oma edasimüüja poole. Hoolduskulud tuleb tasuda kliendil.

Mõnede töötingimuste puhul mustub seade pärast pikaajalist kasutamist. See põhjustab tootluse languse.

## 7 Rikkeotsing

Kui ilmneb mõni allpool mainitud hälvetest, võtke allpool mainitud meetmeid ja pöörduge edasimüüja poole.



### HOIATUS

Kui ilmneb midagi ebaharilikku (põlemislõhn jne), peatage kasutamine ja lülitage toide välja.

Sellisel juhul kasutamise jätkamine võib põhjustada purunemist, elektrilööke või tulekahju. Lisateavet saate oma edasimüüjalt.

Süsteemi remonti tohib teha vaid PÄDEV töötaja.

## 7 Rikkeotsing

Rike	Abinõu
Kui kaitseseadis, näiteks sulavkaitse või rikkevoolukaitse rakendub sagedasti või lüüti SEES/VÄLJAS EI TÖÖTA nõuetekohaselt.	Lülitage peatoitelüliti asendisse VÄLJAS.
Seadmest tilgub vett.	Lõpetage töötamine.
Toite tööüliti EI TÖÖTA nõuetekohaselt.	Lülitage toide VÄLJA.
Näidikul näidatakse seadme numbrit, töötuli vilgub ja kuvatakse rikkekood.	Teavitage paigaldajat ja edastage talle rikkekood.

Kui süsteem EI TÖÖTA nõuetekohaselt, välja arvatud üleval mainitud juhtudel ja pole tuvastatud ühtegi mainitud hälvet, selgitage rike välja tehes järgmised toimingud.

Rike	Abinõu
Süsteem EI TÖÖTA mingil moel.	<ul style="list-style-type: none"> <li>Kontrollige toide üle rikete suhtes. Oodake kuni toide on taastunud. Kui töötamise ajal tekkis toitehäire, siis süsteem käivitub automaatselt ja viivitamatult pärast toite taastumist.</li> <li>Kontrollige, kas kaitse pole läbi sulanud või kaitselüliti rakendunud. Vajadusel asendage sulavkaitse või lähtestage kaitselüliti.</li> <li>Kontrollige juhtpuldil patareid üle.</li> </ul>
Süsteemi töö katkeb järsku.	<ul style="list-style-type: none"> <li>Kontrollige, kas välis- või siseseadme õhu sissevõtu- või väljalaskeavad POLE ummistunud. Eemaldage takistused ja kontrollige, et õhk saab vabalt liikuda.</li> <li>Õhukonditsioneer võib seiskuda järsku suure voolukõikumise tõttu, et süsteemi kaitsta. Töötamine taastub automaatselt ligikaudu 3 minuti pärast.</li> </ul>
Süsteem töötab, aga jahutamine või kütmine pole piisav.	<ul style="list-style-type: none"> <li>Kontrollige õhu vooluhulga sätet. Juhinduge jaotisest "4.3.2 Õhu vooluhulk" [p 5].</li> <li>Kontrollige temperatuuri sätet. Juhinduge jaotisest "4.3.1 Käivitamine/peatamine ja temperatuuri määramine" [p 5].</li> <li>Kontrollige kas õhu vooluhulga säte on nõuetekohane. Juhinduge jaotisest "4.3.3 Õhuvoolu suund" [p 6].</li> <li>Kontrollige, kas välis- või siseseadme õhu sissevõtu- või väljalaskeavad POLE ummistunud. Eemaldage takistused ja kontrollige, et õhk saab vabalt liikuda.</li> </ul>
Süsteem töötab, aga jahutamine või kütmine pole piisav (seadmest EI puhuta õhku).	<ul style="list-style-type: none"> <li>Õhukonditsioneer töö võib üles soojeneda, et alustada kütmist. Oodake 1 kuni 4 minutit.</li> <li>Seade võib töötada jääsulatusrežiimis.</li> </ul>
Süsteem töötab, aga jahutamine või kütmine pole piisav (seadmest puhutakse õhku).	<ul style="list-style-type: none"> <li>Kontrollige, et õhufiltrid pole ummistunud. Puhastage õhufiltrid. Vaadake "6 Hooldus ja teenindus" [p 8].</li> <li>Kontrollige, kas ukсед ja aknad on avatud. Sulgege ukсед ja aknad, et vältida tuule sisenemist.</li> <li>Kontrollige, kas seade töötab säästurežiimis. Juhinduge jaotisest "4.3.6 Säästurežiimi kasutamine" [p 7].</li> <li>Vaadake üle, kas siseseadme all või kõrval on mööbliesemeid. Viige mööbel mujale.</li> </ul>

Rike	Abinõu
Töötamisel ilmneb hälvet.	Õhukonditsioneer töö võib olla häiritud valgustite või raadiolainete mõju tõttu. Lülitage kaitselüliti asendisse OFF ja tagasi asendisse ON.
Seade EI ole võimeline vastu võtma juhtpuldil signaale.	<ul style="list-style-type: none"> <li>Kontrollige juhtpuldil patareid üle.</li> <li>Kontrollige, et saatja POLE otseses päikesevalguses.</li> <li>Kontrollige, et ruumis pole elektroonilise starteriga luminofoorlampe. Pöörduge oma edasimüüja poole.</li> </ul>
Juhtpuldil puudub kuva.	Asenda juhtpuldil patareid.
Juhtpuldil kuvatakse rikkekood.	Pidage nõu kohaliku edasimüüjaga. Juhinduge üksikasjalikust veakoodide loendist "7.2 Rikkekoodidega näidatud hälvete lahendamine" [p 11].
Teised elektriseadmed käivituvad.	Kui juhtpuldil signaalid lülitavad sisse teisi seadmeid, teisaldage need mujale või kúsige nõu oma edasimüüjalt.

Kui pärast ülalmainitud kontrolltoiminguid pole probleemi võimalik kõrvaldada, pöörduge paigaldaja poole ja andke teada ilming, mudeli täielik nimetus (võimalusel koos toote numbriga) ja paigaldamise kuupäev (see võib olla garantiikaardil).

### 7.1 Ilmingud, mis POLE rikked

Järgmised ilmingud POLE süsteemi rikked.

#### 7.1.1 Ilming: on kuulda vee voolamisele sarnast häält

- See hääl tuleb külmaaine voolamisest seadmes.
- See hääl võib tekkida siis, kui vesi voolab seadmest välja jahutamise või kuivatamise ajal.

#### 7.1.2 Ilming: on kuulda õhu vihisemist

See hääl võib tekkida siis, kui külmaaine voolusuund muutub (näiteks lülitamisel jahutamiselt küttele).

#### 7.1.3 Ilming: on kuulda tiksuvat häält

See hääl võib tekkida siis, kui seade veidi paisub või kahaneb temperatuuri muutumisel.

#### 7.1.4 Ilming: on kuulda vilisevat häält

See hääl võib tekkida siis, kui külmaaine jahutamise ajal voolab.

#### 7.1.5 Ilming: töötamise ajal või ooterežiimis on kuulda plöksuvat häält

See hääl võib tekkida siis, kui külmaaine torustiku klapid või elektrisüsteemi releed avanevad või sulguvad.

#### 7.1.6 Ilming: on kuulda plaksuvat häält

See hääl võib tekkida siis, kui mõni süsteemivälise seade imeb õhku ruumist välja (näiteks äratõmbeventilaator, tõmbevari) sel ajal kui ruumi ukсед ja aknad on suletud. Avage ukсед või aknad või lülitage seade välja.

## 8 Toote kasutuselt kõrvaldamine

### 7.1.7 Ilming: Seadmest eraldub valget udu (sisenseade)

- Jahutamise ajal on niiskus väga kõrge (õlistes ja tolmustes kohtades). Kui sisenseadme sisemus on väga tugevasti mustunud, siis on temperatuuri jaotus ruumis ebaühtlane. Puhastage sisenseadme sisemus. Küsige täpsemat teavet edasimüüjalt. See hooldustoiming tuleb teha pädeva hooldustöötaja poolt.
- Kui õhukonditsioneer on lülitatud küttele pärast jäasulatust. Jäasulatuse ajal tekkinud niiskus aurustub ja tungib välja.

### 7.1.8 Ilming: Seadmest võib eralduda lõhnasid

Seade võib endasse imeda ruumis levivaid lõhnasid, mööblit, sigarettidest jne eralduvaid lõhnasid ja need eralduvad uuesti.

### 7.1.9 Ilming: välisseadme ventilaator pöörleb sel ajal, kui konditsioneer pole sisse lülitatud

- Pärast töö lõpetamist.** Välisseadme ventilaator jätkab pöörlemist 30 sekundit, et süsteemi kaitsta.
- Kui konditsioneer ei tööta.** Kui välistemperatuur on väga kõrge, siis hakkab välisseadme ventilaator tööle, et süsteemi kaitsta.

## 7.2 Rikkekodeidega näidatud hälvete lahendamine

Kui seadmel esineb probleem, kuvab kasutajaliides veakoodi. Enne koodi lähtestamist tuleb kindlasti teha selgeks probleemi sisu ja rakendada meetmeid vea lahendamiseks. Seda peaks tegema litsentseeritud paigaldaja või kohalik edasimüüja.

Selle peatükis antakse ülevaade kõikidest kasutajaliidesel esineda võivatest veakoodidest ja nende kirjeldused.

Iga vea üksikasjalikuma veaotsingu kohta lugege hooldusjuhendist.

### Rikke diagnoosimine juhtpuldiga

Juhtpult võtab vastu rikkekoodi siseseadmelt, mis viitab rikkele. Oluline on rikke põhjustest aru saada ja enne rikkekoodi lähtestamist võtta meetmeid. Seda peab tegema volitatud paigaldaja või teie kohalik edasimüüja.

Rikkekodeid saab juhtpuldilt vaadata järgmiselt.

- Hoidke nuppu **CANCEL** all vähemalt 5 sekundit.

**Tulemus:** Temperatuuri kuvamise väljal hakkab vilkuma **00**.

- Vajutage nuppu **CANCEL** korduvalt, kuni on kuulda katkematut helisignaali.

**Tulemus:** Näidikul kuvatakse nüüd rikkekood.

### **i** TEAVE

- Lühike helisignaali ja sellele järgnevad 2 helisignaali tähendavad mittevastavaid koodi.
- Koodi tühistamiseks hoidke all nuppu **CANCEL** 5 sekundit. Kood kaob ka siis, kui nuppu **E1** vajutata 1 minuti möödumisel.

### Süsteem

Rikkecode	Kirjeldus
00	Tavaline
U0	Külmaaine puudumine
U2	Liigpinge
U4	Signaali edastamise viga (siseseadme ja välisseadme vahel)
UR	Siseseadme/välisseadme rikke kombinatsioon

### Siseseade

Rikkecode	Kirjeldus
R1	Siseseadme trükkplaadi rike
R5	Külmumiskaitse või ülerõhu juhtimise rike
R6	Ventilaatori mootori (DC-mootor) rike
CS	Ruumi temperatuuranduri rike

### Välisseade

Rikkecode	Kirjeldus
ER	4-käigulise kraani rike
E1	Välisseadme trükkplaadi rike
E5	Ülekoormuse aktiveerimine (kompressori ülekoormus)
E6	Kompressori lukustus
E7	DC-ventilaatori lukustus
E8	Sisendi liigvool
F3	Väljalasketoru temperatuuri juhtimine
F6	Kõrgrõhu juhtimine (jahutusrežiimis)
H0	Kompressorisüsteemi anduri rike
H6	Asendianduri rike
H8	DC-pinge / vooluanduri rike
H9	Välistemperatuuri anduri rike
J3	Väljalasketoru termoanduri rike
J6	Välisseadme soojusvaheti termoanduri rike
L3	Elektriseadmete kütte rike
L4	Ribide temperatuuri tõus
L5	Inverteri hetkeline liigvool (DC)
P4	Radiaatoriribide termoanduri rike
F8	Kompressori sisetemperatuuri rike

## 8 Toote kasutuselt kõrvaldamine



### MÄRKUS

ÄRGE PÜÜDKE süsteemi ise lahti võtta, süsteemi lahtivõtmisel, külmaaine, õli ja muude osade käsitsemisel TULEB JÄRGIDA kehtestatud eeskirju. Seadmeid PEAB kasutusest kõrvaldamisel käitlema spetsialiseeritud ettevõttes taaskasutuseks, ringluseks ning taastamiseks.

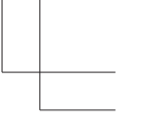
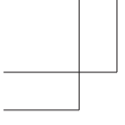

**ERC**



**DAIKIN ISITMA VE SOĞUTMA SİSTEMLERİ SAN.TİC. A.Ş.**  
Gülsuyu Mahallesi, Fevzi Çakmak Caddesi, Burçak Sokak, No:20, 34848 Maltepe  
İSTANBUL / TÜRKİYE  
Tel: 0216 453 27 00  
Faks: 0216 671 06 00  
Çağrı Merkezi: 444 999 0  
Web: www.daikin.com.tr

**DAIKIN EUROPE N.V.**

Zandvoordestraat 300, B-8400 Oostende, Belgium

3P520336-3E 2019.09

Copyright 2019 Daikin

