



# ALPICAIR



## ÕHKSOOJUSPUMP

### ***Kasutusjuhend***

---

Split tüüpi õhksoojuspump



AWI-25HRDC1C  
AWI-35HRDC1C  
AWI-53HRDC1C  
AWI-70HRDC1C

Täname Teid, et valisite meie toote. Palun lugege käesolevat kasutusjuhendit hoolikalt ning hoidke see alles edaspidiseks kasutamiseks.

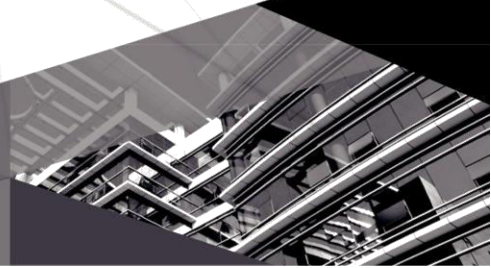

# Sisukord

## Märkused kasutamise kohta

Külmaaine .....	1
Ohutusjuhised .....	2
Osade kirjeldus .....	7

## Kaugjuhtimispuldi kasutusjuhised

Kaugjuhtimispuldi nupud .....	8
Ekraanikuva ikoonide kirjeldus .....	8
Kaugjuhtimispuldi nuppude kirjeldus .....	9
Kombineeritud nuppude funktsioonide kirjeldus .....	15
Kasutusjuhend .....	17
Kaugjuhtimispuldi patareide vahetus .....	17
Kasutamine hädaolukorras .....	18

## Hooldus

Puhastamine ja hooldus .....	18
------------------------------	----

## Tõrked

Tõrgete analüüs .....	21
-----------------------	----

## Paigaldamine

Paigaldusmõõtmete skeem .....	25
Ohutusjuhised paigaldamiseks ja teisaldamiseks .....	26
Paigaldustööriistad .....	27
Paigalduskoha valimine .....	27
Nõuded elektriühendusele .....	28

## Paigaldamine

Seadme siseosa paigaldus .....	29
Paigaldusjärgne kontroll .....	34

## Talitluskatse

Talitluskatse .....	34
---------------------	----

## Kinnitamine

Ühendustoru konfiguratsioon .....	35
Külmaaine ohutusjuhised .....	37
Toru laiendamise meetod .....	39

*Seadet tohivad järelvalve all kasutada 8-aastased ja vanemad lapsed ning vähenenud füüsiliste, aistinguliste või vaimsete võimetega isikud, kellel pole kogemusi ega teadmisi seadme kasutamise kohta juhul, kui neile on selgitatud seadme ohutut kasutamist ja nad mõistavad seadme kasutamiseiga seotud ohte. Lastel pole lubatud seadmega mängida. Lastel pole lubatud seadet puhastada ega kasutada ilma järelvalveta.*

1) Raadiosagedused : 2400MHz-2483.5MHz

2) Maksimaalne raadiosageduse võimsus, mida edastatakse : 20dBm



*Selle sümboliga tähistatakse tooteid, mida ei tohi EL-is olmeprügi hulka visata. Keskkonna või inimeste tervise kahjustamise ärahoidmiseks viige seade vastavasse kogumiskeskusesse, soodustamaks materjalide jätkusuutlikku taaskasutust. Kasutatud seadme tagastamiseks viige seade kogumiskeskusesse või võtke ühendust edasimüüjaga, kes teile seadme müüs. Nemad viivad seadme keskkonnale ohutusse taaskasutuspunkti.*

R32: 675

# Sümbolite selgitus

---

## OHT

Tähistab ohtlikku olukorda, mille vältimise korral võib tagajärjeks olla kellegi surm või tõsine vigastus.

## HOIATUS

Tähistab ohtlikku olukorda, mille vältimise korral võib tagajärjeks olla kellegi surm või tõsine vigastus.

## ETTEVAATUST

Tähistab ohtlikku olukorda, mille vältimise korral võib tagajärjeks olla kellegi viga saamine.

## MÄRKUS

Tähistab olukordi, mis ei pruugi olla ohtlikud, kuid mille tagajärjeks võib olla vara kahjustamine

# Erandklauslid

---

Tootja ei kannu mingeid kohustusi, kui isikukahju või varalise kahju põhjuseks on järgmised põhjused

1. Toote kahjustamine toote vale kasutamise või väärkasutuse tõttu;
2. Modifitseerimine, muutmine, hooldus või toote kasutamine teiste seadetega järgimata tootja kasutusjuhendit;
3. Pärast kontrollimist, toote defekt on otseselt põhjustatud söövitavast gaasist;
4. Pärast kontrollimist, toote defektid on tingitud valedest transpordi meetoditest;
5. Kasutus, parandus, hooldus ilma seade kasutusjuhendit või sellega seotud eeskirju järgimata;
6. Pärast kontrollimist on probleemi või vaidluse põhjustanud teiste tootjate toodetud osade ja(või) komponentide kvaliteedi spetsifikatsioon või toimivus;
7. Kahju on põhjustanud loodusõnnetused, halb kasutuskeskkond või vääraratu jõud.



Seade on täidetud tuleohtliku gaasiga (R32).



Enne kasutamist lugege käesolevat kasutusjuhendit.



Enne paigaldamist lugege paigaldusjuhendit.



Enne parandamist lugege hooldusjuhendit.

## Külmaaine

- Seadmes ringleb kindel Külmaaine: fluoriid R32, mis on spetsiaalselt puhastatud. Külmaaine on tuleohtlik ja lõhnatu – teatud tingimustel võib Külmaaine süttida ja plahvatada. Ainel on madala süttivus, selleks on vajalik kokkupuudet leegiga.
- Võrreldes tavaliste külmaainetega on R32 mittersaastav aine, mis ei oma otsest ohtu osoonikihile. Panus kasvahoone efekti tekkimisele on samuti madalam. R32-l on väga head termodünaamilised omadused, seetõttu on see külmaaine väga energiatõhusus. Sellest tulenevalt vajavad seadmed ka koguselt seda ainet vähem.

### HOIATUS:

Ärge proovige kiirendada sulatamisprotsessi – tehke seda tootja poolt ette nähtud tempos. Paranduste tegemiseks võtke ühendust lähima hoolduskeskusega.

Kõik parandused, mis on tehtud mittekvalifitseeritud isikute poolt, võivad olla ohtlikud.

Hoiustage seadet kohas, kus puuduks võimalus kontaktiks lahtise leegi või elektriradiaatoriga.

Ärge augustage ega põletage seadet.

Seadet tuleks hoiustada ja paigaldada ruumi, mis on suurem kui  $X \text{ m}^2$  (tabel 1.)

Arvestage sellega, et seadmes olev külmaaine R32 on lõhnatu!

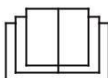

## ⚠ HOIATUS

### Kasutamine ja hooldus

- Seadet tohivad järelvalve all kasutada 8-aastased ja vanemad lapsed ning vähenenud füüsiliste, aistinguliste või vaimsete võimetega isikud, kellel pole kogemusi ega teadmisi seadme kasutamise kohta juhul, kui neile on selgitatud seadme ohutut kasutamist ja nad mõistavad seadme kasutamisega seotud ohte.
- Lastel pole lubatud seadmega mängida.
- Lastel pole lubatud seadet puhastada ega kasutada ilma järelvalveta.
- Ärge ühendage soojuspumpa mitme kontaktiga pistikupesasse. Seda tehes võite põhjustada tulekahju.
- Soojuspumba puhastamiseks eemaldage seade elektrivõrgust. Vastasel juhul võite saada elektrilöögi.
- Kui toitekaabel on kahjustatud, tuleb see ohtude vältimiseks lasta välja vahetada kas tootjal, teenindustehnikul või sarnase väljaõppega isikul.
- Elektrilöögi vältimiseks ärge peske soojuspumpa veega.
- Ärge pihustage vett seadme siseosale. Sellega võite põhjustada elektrilöögi või seadme rikkimiseku.
- Pärast filtri eemaldamist ärge puudutage labasid, vigastuste vältimiseks.
- Ärge kasutage leegisoojust ega fööni filtri kuivatamiseks deformeerumise ja tulekahju ärahoidmiseks.

## HOIATUS

- Hooldustöid tohivad teha väljaõppinud tehnikud. Vastasel juhul võib tulemuseks olla vigastus või kahjustused.
- Ärge proovige soojuspumpa ise parandada. Sellega võite põhjustada elektrilöögi või seadme rikkimineku. Kui soojuspumba parandamine osutub vajalikuks, võtke ühendust oma edasimüüjaga.
- Ärge sirutage sõrmi ega muid objekte õhu sisse- ega väljalaskeavadesse. Vastasel juhul võib tulemuseks olla vigastus või kahjustused.
- Ärge blokeerige õhu sisse- ega väljalaskeavasid. See võib põhjustada seadme rikkimineku.
- Ärge pritsige vett kaugjuhtimispuuldile, vastasel juhul läheb pult rikki.
- Kui täheldate alltoodud nähtusi, lülitage soojuspump välja ja eemaldage viivitamatult elektrivõrgust. Seejärel võtke ühendust edasimüüjaga või teenindustehnikuga.
  - Toitekaabel kuumeneb üle või on kahjustatud.
  - Kuulete seadme töötamise ajal ebaharilikku heli.
  - Kaitselüliti aktiveerub sageli.
  - Soojuspumpbast tuleb kõrbemislõhna.
  - Seadme siseosa lekib.
- Kui soojuspump töötab mittetavapärastes tingimustes, võib see põhjustada rikkeid, elektrilööke või tulekahju.
- Kui seadme avariinupust sisse või välja lülitate, vajutage seda nuppu isoleermaterjalist objektiga ja mitte metallobjectiga.
- Ärge astuge seadme välisosa ülapaneelile ega asetage sinna raskeid objekte. Selle tulemuseks võivad olla vigastused või kahjustused.

### ⚠ HOIATUS

#### Ühenduste tegemine

- Seadet tohivad paigaldada väljaõppinud tehnikud. Vastasel juhul võib tulemuseks olla vigastus või kahjustused.
- Seadet paigaldades järgige elektriohutuse reegleid.
- Kohalikele ohutusreeglitele vastavalt kasutage sobiva võimsusega elektrivõrku ja kaitselüliti.
- Paigaldage rikkevoolu kaitselüliti. Seda mitte tehes võite põhjustada seadme rikkimineku.
- Juhtmete juurde tuleb paigaldada turvalüliti, mille kontaktide vaheline kaugus on vähemalt 3 mm.
- Sobiva võimsusega kaitselüliti valimiseks vt allolevat tabelit. Kaitseautomaat peab olema varustatud nii koormuskaitse kui termokaitsemega, kaitsmaks seadet nii lühise kui ülekoormuse eest.
- Soojuspump tuleb õigesti maandada. Valesti tehtud maandus võib põhjustada elektrilöögi.
- Ära kasutage tundmatu päritoluga elektrikaablit.
- Veenduge, et elektrivõrgu võimsus vastab soojuspumba nõuetele. Ebastabiilne elektripinge või vale kaabeldus või tööhäire. Enne soojuspumba kasutamist paigaldage sobiva suurusega elektrikaablid.
- Ühendage voolu juhe, neutraali juhe ja maandusjuhe.
- Enne elektritööde tegemist lahutage paigalduskoha elekter.

### HOIATUS

- Äрге ühendage seadet elektrivõrku enne paigalduse lõpetamist.
- Kui toitekaabel on kahjustatud, tuleb see ohtude vältimiseks lasta välja vahetada kas tootjal, teenindustehnikul või sarnase väljaõppega isikul.
- Jahutusahela temperatuur on kõrge, mistõttu hoidke ühendusjuhe vasktorust eemale.
- Seade tuleb paigaldada vastavalt riiklikele elektriühenduste reeglitele.
- Paigaldus tuleb teha vastavalt NEC ja CEC nõuetele ning paigaldajaks tohib olla vaid väljaõppinud elektrik.
- Soojuspump on esimese klassi elektriseade. Elektrik peab selle õigesti maandama spetsiifilise maandusseadmega. Veenduge, et maandus on õigesti tehtud, vastasel juhul võite saada elektrilöögi.
- Soojuspumba kollane-roheline juhe on maandusjuhe, mida ei tohi kasutada muudel eesmärkidel.
- Maanduse takistus peab vastama riiklikele elektriohutuse nõuetele.
- Seade tuleb paigalda nii, et pääs pistiku juurde on vaba.
- Seadme sise- ja välisosa kõik juhtmed ja kaablid peab paigaldama elektrik.
- Kui elektrijuhe pole piisavalt pikk, võtke ühendust edasimüüjaga uue tellimiseks. Äрге juheta ise pikendage.



## ⚠ HOIATUS

- Pistikuga soojuspumba puhul peab pääs pistiku juurde pärast paigaldamise lõppemist olema vaba.
- Ilma pistikuta soojuspumba puhul tuleb elektriliinile paigaldada kaitselüliti.
- Kui soovite soojuspumpa teise kohta viia, tohib seda teha vaid väljaõppinud isik. Vastasel juhul võib tulemuseks olla vigastus või kahjustused.
- Valige selline paigalduskoht, mis on laste käeulatuses väljas ning loomadest ja taimedest eemal. Kui seda pole võimalik tagada, paigaldage ohutuse tagamiseks kaitsetara.
- Seadme siseosa tuleb paigaldada seina lähedale.
- Tootja annab juhised paigalduse ja seadme kasutuse kohta.

## Töötemperatuuri vahemik

	Seadme siseosa DB/WB(°C )	Seadme välisosa DB/WB(°C )
Maksimaalne jahutus	32/23	43/26
Maksimaalne soojendus	27/-	24/18

### **MÄRKUS:**

- Töötemperatuuri vahemik on -22°C ~ 43°C.

# Osade kirjeldus

## Siseosa

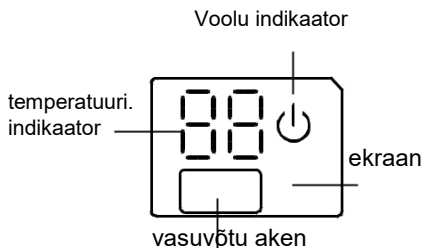
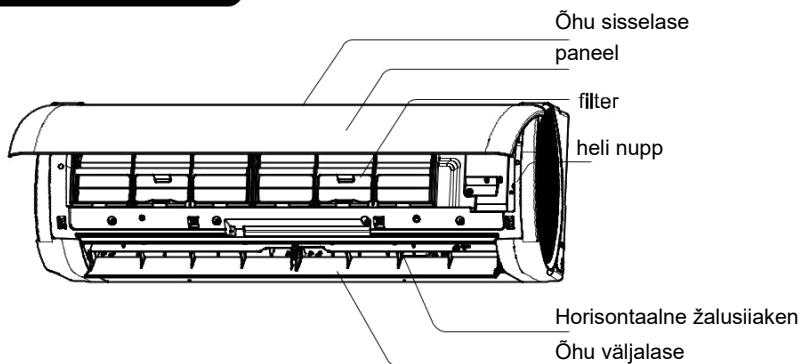

(Ekraanil sisalduv teave või selle kuvamise asukoht võib erineda ülaltoodud joonisest, vt tegelikku toodet).



Kaugjuhtimis pult

### **MÄRKUS:**

Tegelik toode võib olla ülaltoodud tootest erinev, lähtuge tegelikust tootest

# Kaugjuhtimispuldi nupud



- 1 ON/OFF nupp
- 2 MODE nupp
- 3 FAN nupp
- 4 TURBO nupp
- 5 ▲/▼ nupp
- 6 nupp
- 7 nupp
- 8 SLEEP nupp
- 9 I FEEL nupp
- 10 TIMER ON/OFF
- 11 CLOCK nupp
- 12 QUIET nupp
- 13 WiFi nupp
- 14 LIGHT nupp
- 15 nupp
- 16 TEMP nupp

# Ekraanikuva ikoonide kirjeldus

**Töörežiim**

- Auto režiim
- Cool režiim
- Dry režiim
- Fan režiim
- Heat režiim

**Temp. kuva tüüp**

- : Seadista temp.
- : Siseõhu temp.
- : Välisõhu temp.

**Ekraanikuva ikoonide kirjeldus:**

- I feel
- Quiet
- Seadista ventiaaltsiooni kiirus
- Turbo režiim
- Saada signaal
- Mugavusrežiim
- Lisafunktsioonid
- 8°C soojendusfunktsioon
- Seadista temperatuur
- X-FAN režiim
- Seadista aeg
- TIMER ON /TIMER OFF
- Kell
- Unerežiim
- Valgus
- Lapselukk
- Üles ja alla puhumine
- Vasakule ja paremale puhumine

# Kaugjuhtimispuldi nuppude kirjeldus

## Märkus:

- See on üldkasutatav kaugjuhtimispult, seda on võimalik kasutada soojuspumbaga, millel on multifunktsioon, kui mingil põhjusel antud mudelil ei ole multifunktsiooni ja te vajutate puldil nuppu mida seadmel ei ole siis seade jätkab töötamist oma originaalse seadistuse järgi.
- Pärast seadmele voolu sisselülitamist teeb seade häält. Kui töö indikaator " (I) " on „ON“ (punane indikaator) siis on võimalik kasutada kaugjuhtimispulti.
- Kui seade on „ON“ olekus ja te vajutate kaugjuhtimispuldil nuppu "☺" siis puldi ekraanil toimub vilgutus mille järel peaks konditsioneer tegema „de“ häält andes märku sellest, et kaugjuhtimispuldil on konditsioneeriga signaal.
- Soojuspumba „OFF“ olekus on kaugjuhtimispuldi ekraanil näha sätestatud temperatuuri ja kella. (Kui timer ON, timer OFF valguse funktsioonid on sätestatud siis on kaugjuhtimispuldi kuval kuvatud vastavad ikoonid). Soojuspumba „ON“ olekus on ekraanikuval näha kogu sätestatud funktsioonide ikoone.
- Mudelid mis on Wifi funktsiooni või juhtmega kontrolleriiga, siseruumis asuv seade peab olema pandud automaat režiimile tava kaugjuhtimispuldiga, seejärel kohenduva temperatuuri režiim tuvastab temperatuuri auto mode all kas APP või juhtmega kontrolleri läbi.
- See kaugjuhtimispult saab muuta temperatuuri automaatrežiimil. Kui on seade mis ei toeta temperatuuri muutmist automaatrežiimil siis määratud temperatuur automaatrežiimil võib olla vale või ei vasta soojuspumba ekraanil oleva seadistatud temperatuuriga automaatrežiimil.

## 1 ON/OFF nupp

Vajuta seda nuppu, et soojuspump sisse või välja lülitada.

## 2 MODE nupp

Vajutage seda nuppu, et valida soojuspumba töörežiim.

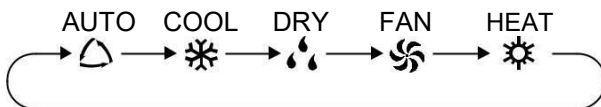

- Automaatrežiimi valimisel töötab konditsioneer automaatselt vastavalt tuntavale temperatuurile. Vajutage "FAN" nuppu, et reguleerida ventilaatori kiirust. "☂" / "☂" nupp saab reguleerida ventilaatori puhumisnurka.
- Pärast jahutusrežiimi valimist töötab õhukonditsioneer jahutusrežiimis. Jahutusindikaator "☂" "Sise moodulis on sees ("ON") (see indikaator ei ole mõnede mudelite puhul saadaval). Vajuta "▲" või "▲" nuppu, et valida seadistatav temperatuur. Vajutage "FAN" nuppu, et reguleerida puhuri kiirust. Vajuta "☂" / "☂" nuppu, reguleerida puhuri kaldenurka.
- Kuivrežiimi valimisel töötab õhukondensaator kuivas režiimis madalal kiirusel. Sisemooduli kuiva indikaator "☂" " on sees (see näidik ei ole mõne mudeli puhul saadaval). Kuivrežiimis ei saa ventilaatori kiirust reguleerida. Vajutage "☂" / "☂" nuppu, et reguleerida puhuri kaldenurka.
- Ventilaatori režiimi valimisel õhutab kondensaator ainult ventilaatorit ilma jahutuseta ja küte puudub. Kõik indikaatorid on välja lülitatud („OFF“), Opereerimis indikaator on sees („ON“). Vajutage "FAN" nuppu

# Kaugjuhtimispuldi nuppude tutvustus

Et reguleerida puhuri kiirust vajutage " " / " " nupp, et reguleerida puhuri kaldenurka

- Kütte režiimi valimisel töötab kliimaseade soojusrežiimis. Soojusindikaator " " sisemoodulil on sees (see indikaator ei ole mõne mudeli puhul saadaval). Vajutage "▲" või "▲" nuppu seadistatud temperatuuri reguleerimiseks. Ventilatori kiiruse reguleerimiseks vajutage nuppu "FAN".

Vajutage, " " nuppu ventilatori puhumisnurga reguleerimiseks. (Ainult jahutusüksus ei saa soojendusrežiimi signaali. Kui kaugjuhtimispuldiga seadistada soojenduse režiim, ON / OFF nupu vajutamine ei saa seadet käivitada).

## Märkus:

- Külma õhu ärahoidmiseks, pärast soojendusrežiimi käivitamist viibib puhuri tööle lülitumine 1 - 5 minutit enne õhu puhumist (tegelik viivitusae sõltub sisetemperatuurist).
- Seadistage temperatuurivahemik kaugjuhtimispuldist: 16~30 °C (61-86 ° F); Ventilatori kiirus: automaatne, madal kiirus, madal-keskmise kiirusega, keskmise kiirusega, keskmise suurusega kiirus, suur kiirus.
- Automaatrežiimis saab kuvada temperatuuri, automaatrežiimis saab reguleeritud temperatuuri reguleerida.

## 3 FAN nupp

Seda nuppu kasutatakse ventilatori kiiruse seadistamiseks järjestuses, alustades: AUTO, ▲,

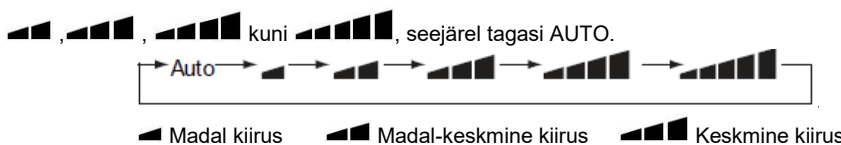

## Märkus:

- Kiuivrežiimis on madal ventilatori kiirus.
- X-FAN funktsioon: Hoidke „Speed“ nuppu all 2 sekundit kas „COOL“ (jahutus) või „DRY“ (kuiv) režiimis. „ " ikoon kuvatakse ja siseruumide ventilator jätkab tööd mõne minuti jooksul, et sisemoodul kuivaks saaks, kuigi olete seadme välja lülitanud. X-FAN ei ole saadaval AUTO, FAN või HEAT režiimis. See funktsioon näitab, et sisemooduli aurusti kuivatatakse pärast seadme seiskamist, et vältida hallituse teket
- X-FAN funktsioon: Hoidke „Speed“ nuppu all 2 sekundit kas „COOL“ (jahutus) või „DRY“ (kuiv) režiimis.
- X-FAN funktsiooni sisselülitamisel: pärast seadme väljalülitamist ON / OFF nupu vajutamisega jätkab siseruumide ventilator mõne minuti vältel madalal kiirusel tööd. Sellel perioodil hoidke ventilatori kiiruse nuppu 2 sekundit, et siseruumide ventilator otse peatada.
- Kui X-FAN-funktsioon on välja lülitatud: pärast seadme väljalülitamist ON / OFF-nupu vajutamisel on kogu seade välja lülitatud.

## 4 TURBO nupp

COOL (jahutus) või HEAT (soojendus) režiimis vajutage seda nuppu kiireks jahutamiseks või kiireks soojendamiseks. Ikoon " " kuvatakse kaugjuhtimispuldil. Turbofunktsiooni väljumiseks vajutage seda nuppu uuesti ja ikoon " " kaob.

Selle funktsiooni käivitamisel töötab seade väga suure ventilatori kiirusega, et kiiresti jahtuda või soojendada nii, et ümbritsev temp. läheneb eelnevalt määratud temperatuurile. niipea kui võimalik.

# Kaugjuhtimispuldi nuppude tutvustus

## 5 ▲/▼ nupp



- Vajutage "▲" või "▼" nuppu, kui tõstate või vähendate seadistatud temperatuuri 1 °C (° F) võrra. Hoides "▲" või "▼" nuppu, 2sekundit hiljem kaugjuhtimispuldil seadistatud temperatuuri muutub kiiresti. Pärast seadistamise nupu vabastamist muutub siseruumi temperatuuri indikaator vastavalt
- TIMER ON, TIMER OFF või CLOCK (Taimer sees, taimer väljas, kell) seadistamisel vajutage kellaaja seadistamiseks nuppu "▲" või "▼".

## 6 nupp

Vajutage seda nuppu, et valida vasak- ja parempoolne pöördenuk. Ventilatori puhumisnurga saab valida ringikujuliselt nagu allpool:



### Märkus:







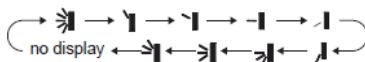





- Vajutage seda nuppu all rohkem kui 2 sekundit, põhiseade pöörab tagasi ettepoole vasakult paremale ja seejärel vabastage nupu, seade peatab pöördumise ja praeguse juhtriba positsiooni hoitakse kohe.
- Keerake vasakule ja paremale režiimis, kui seadme staatus on välja lülitatu pealt seadistatud  „peale siis kui uuesti seda nuppu vajutada, 2 sekundit hiljem  staatus lülitab ennast välja. Peale välja lülitamist uuesti nupule vajutades 2 sekundi jooksul kalde nurk muudetakse uuesti vastavalt eelpool väljatoodud kaardile.
-  Režiim on saadaval vaid valitud mudelitel.

## 7 nupp

Vajutage seda nuppu, et lülitada sisse üles ja alla suunamise funktsioon mis toimub järjekorras:



ventilaatorid

- Valides  konditsioneeril žalusiikna labad hakkavad liikuma automaatselt horisontaalselt üles ja alla maksimaalse kaldenurga all.
- Valides      konditsioneeril žalusiikna labad liiguvad fikseeritud nurga all. žalusiikna laba peatub fikseeritud positsioonil.
- Valides    konditsioneeril žalusiikna labad liiguvad fikseeritud nurga all. žalusiikna laba peatub fikseeritud positsioonil.
- Hoia  nuppu all üle 2 sekundi, et valida sulle sobiv kaldenurk. Jõudes sulle sobiva nurgani vabasta nupp.
-    Ei pruugi olla saadaval kõikidel seadetel. Kui konditsioneer saab selle signaali siis konditsioneer õhutab ventilatorit automaatselt.
- Hoides seda nuppu all üle 2 sekundi pöörab põhiseade ennast automaatselt tagasi edasi-tagasi, üles-alla. Vabastades nupu žalusiikna labad jäävad pidama koheselt hetke positsioonil.



# Kaugjuhtimispuldi nuppude tutvustus

## 8 SLEEP nupp

- Vajutades nuppu „SLEEP“ valitakse režiimid järgnevalt: Sleep 1 (☾<sup>1</sup>), Sleep 2 (☾<sup>2</sup>), Sleep 3 (☾<sup>3</sup>) ja „tühistage Sleep“. Kui seade sisse lülitada, siis „tühistage Sleep“ on automaatselt aktiveeritud.
- **Sleep1** jahutusrežiimis: peale 1 tundi töötamist tõuseb temperatuur 1°C võrra, 2 tunni pärast tõuseb 2°C võrra ning edaspidi seade töötab sellel temperatuuril. Soojendusrežiimis: peale 1 tundi töötamist langeb temperatuur 1°C võrra, 2 tunni pärast langeb 2°C võrra ning edaspidi seade töötab sellel temperatuuril.
- **Sleep2** on unerežiim 2, st konditsioneer töötab vastavalt unerežiimikõvera grupi eelseadele
- **Sleep3**: enda poolt seadistatud temperatuurikõveraga töörežiim.
  - (1) Sleep 3 režiimis vajutage „Turbo“ nuppu pikka aega, kaugjuhtimispult lülitub kasutaja individuaalse unerežiimi olekusse, hetkel kuvatakse kaugjuhtimispuldi aeg „1 tund“, seadistustemperatuur „88“ kuvab viimase seadistamise une kõvera temperatuuri ja vilgub (esimene sisenemine kuvatakse vastavalt algsele tehases seadistatud algväärtusele);
  - (2) Vajutades „▲“ ja „▼“ nuppu, saab reguleerida seadistatud temperatuuri. Pärast reguleerimist vastava seadistustemperatuuri, kinnitamiseks vajutage nuppu „Turbo“;
  - (3) Sel ajal tõstetakse kaugjuhtimispuldi taimeris positsioonil automaatselt 1 tunni võrra (mis on „2 tundi“, „3 tundi“ või „8tundi“), temperatuuri „88“ kohale ilmub vastav temperatuur viimase seadistuse järgi ja vilgub;
  - (4) Korra ülaloodud toimingut (2) ~ (3) kuni 8-tunnise temperatuuri seadistuse lõppemiseni, unerežiimi kõvera seadistus on lõpetatud, kaugjuhtimispult käivitab algse taimeriekraani; temperatuuri näidik jätkub algsele seadistustemperatuurile.
- Sleep3- unerežiimi seadistus, ise unerežiimi seadistuste all võib küsida: Kui kasutaja ei soovi seadetes vahetada temperatuuri siis vajutades uuesti „Turbo“ nupule, et kinnitada valitud sätted. Märkus: kui unerežiimi seadetes ei vajutata 10 sekundi jooksul ühtegi nuppu siis automaatselt suletakse seadistus ja kuvatakse esialgne vaade. Vajutades „ON/OFF“, „MODE“, „TIMER“, või „SLEEP“ nuppu, sulgeb samuti unerežiimi seadistus.

# Kaugjuhtimispuldi nuppude kirjeldus

## 9 I FEEL nupp

Vajutage seda nappu, et käivitada funktsioon I FEEL, ja  kuvatakse kaugjuhtimispuldil. Pärast selle funktsiooni seadistamist saadab kaugjuhtimispult kontrollerrisse ümbritseva keskkonna temperatuuri ja seade reguleerib sisetemperatuuri automaatselt vastavalt tuvastatud temperatuurile. Vajutage seda nappu uuesti, et sulgeda funktsioon I FEEL, ja  kaob.

- Kui see funktsioon on seadistatud, pange kaugjuhtimispult kasutaja lähedale. Ärge asetage kaugjuhtimispulti kõrge temperatuuri või madala temperatuuri lähedale, et vältida ebatäpset ümbritsevat temperatuuri. Funktsiooni I FEEL sisselülitamisel tuleb kaugjuhtimispult asetada sellesse piirkonda, kus sisemoodul võib vastu võtta kaugjuhtimispuldi saadetud signaali. ▼

## 10 TIMER ON / TIMER OFF nupp

### 2. TIMER ON nupp

"TIMER ON" nupuga saab valida aega taimeriga jaoks. Peale selle nupu vajutamist,  ikoon kaob ära ja kuvatakse sõna „ON“ kaugjuhtimispuldil. Vajuta "▲" või "▼" nappu, et seadistada taimeri sätteid. Peale iga "▲" või "▼" nupuvajutust, taimeri aeg kasvab või kahaneb 1 minuti võrra. Hoides "▲" või "▼" nappu all üle 2 sekundi hakkab aeg muutuma kiiremas tempos kuni kasutaja laseb nupust lahti.

Vajuta "TIMER ON", et kinnitada aeg. Sõna "ON" lõpetab vilkumise. "  " ikoon jätkab kuvamist. Tühista „TIMER ON“: juhul kui TIMER ON on avatud, vajutades uuesti nupule „TIMER ON“ tühistatakse protsess.



### 3. TIMER OFF nupp

TIMER OFF nupp töötab samal põhimõttel mis TIMER ON

## Märkus:

- Sisselülitamise ja väljalülitamise olekus saate seada TIMER OFF või TIMER ON samaaegselt.
- Enne TIMER ON või TIMER OFF seadistamist seadistage kellaaeg.
- Pärast TIMER ON või TIMER OFF käivitamist seadke püsiv ringlus kehtima. Seejärel lülitatakse konditsioneer sisse või lülitatakse välja vastavalt seadistusajale. ON / OFF-nupp ei mõjuta seadistust. Kui te seda funktsiooni ei vaja, kasutage selle tühistamiseks kaugjuhtimispulti.

## 11 CLOCK nupp

- Vajutage seda nappu, et seadistada kellaaeg. "  " ikoon hakkab vilkuma kaugjuhtimispuldil. Vajutage "▲" või "▼" napp 5 sekundi jooksul, et seadistada kellaaeg. Iga "▲" või "▼" nupuvajutus lisab või vähendab aega 1 minuti jagu. Hoides "▲" või "▼" nappu üle 2 sekundi hakkab aeg kiiremini jooksma kuni kasutaja laseb nupu lahti. Vajuta „CLOCK“ nupule, et kinnitada aeg.  ikoon lõpetab vilkumise

### Märkus:

- Kellaaeg on 24 tunni formaadis
- Seadistades kellaaega ei tohi nupuvajutuste vahe ületada 5 sekundit, vastasel juhul väljub kontrolleri seadistustest automaatselt.



# Kaugjuhtimispuldi nuppude kirjeldus

## 12 QUIET nupp

- Vajutage seda nuppu, et aktiveerida Auto Quiet režiim (kuvatakse "🔇" ikoon ja „Auto“ signaal) või Quiet režiim (kuvatakse „🔇“ ikoon) või Quiet OFF (ei kuvata midagi). Kui seade sisse lülitada, siis on Quiet OFF automaatselt aktiveeritud.

### Märkus:

- Vaikse funktsiooni saab seadistada kõikides režiimides; Vaikse režiimi korral pole ventilaatori kiirus saadaval.
- Kui on valitud vaikne funktsioon  
**Jahutusrežiimis:** siseruumide ventilaator töötab 4-käigulise kiirusega. 10 minutit hiljem või siis, kui ümbritseva keskkonna temperatuur on <28 °C töötab siseruumide ventilaator siseõhu temperatuuri ja sisetemperatuuri võrdluse kohaselt 2-kiiruselises või vaiksuses režiimis  
**Kütte režiimis:** siseruumide ventilaator töötab sälk 3 kiirusel või vaiksuses režiimil vastavalt sisetemperatuuri ja seatud temperatuuri võrdlemisele. **Kuiva ventilaatori režiimis:** siseruumide ventilaator töötab vaiksuses režiimis. **Automaatrežiimis:** siseruumide ventilaator töötab automaatse vaiksuse režiimis vastavalt tegelikule jahutus-, kütte- või ventilaatorirežiimile.
- Vaikne funktsioon on saadaval ainult mõnede mudelite puhul.

## 13 WiFi nupp

Vajutage "WiFi" nuppu, et aktiveerida see funktsioon. Kui Wifi funktsioon on aktiveeritud, siis "WiFi" ikoon kuvatakse kaugjuhtimispuldil; Kui pult on lülitatud välja, siis vajutage "MODE" ja "WiFi" nuppe alla samaaegselt 1 sekund, WiFi moodulis lähtestatakse tehase seaded.

- See funktsioon on saadaval ainult teatud režiimides.

## 14 LIGHT nupp

Vajutage seda nuppu, et lülitada siseruumides ekraanivalgustus välja. "☀️" ikoon kaob kaugjuhtimispuldil. Vajutades uuesti sellele nupule lülitatakse ekraanivalgustused tagasi sisse. "☀️" ikoon kuvatakse ekraanil.

## 15 🏠 🏡 nupp

Vajutage seda nuppu, et lülitada sisse või välja tervislik ja puhastamise funktsioon töörežiimis.

Vajutage esimest korda, et käivitada puhastamise funktsioon (LCD kuvab „🏠“). Vajutage teist korda, et käivitada tervislik ja puhastamise funktsioon sama-aegselt (LCD kuvab „🏠“ ja „🏡“). Vajutage kolmandat korda, et lülitada välja tervislik ja puhastamise funktsioon samaaegselt.

Vajutage neljandat korda, et käivitada tervislik funktsioon (LCD kuvab „🏡“). Vajutage nuppu uuesti, et korrata ülaltoodud tegevust.

MÄRKUS: See funktsioon toimib ainult osades režiimides.

# Kaugjuhtimispuldi nuppude kirjeldus

## 16 TEMP Nupp

Vajutage, et näha siseruumidele seadistatud temperatuuri, siseõhu temperatuuri või välisõhu temperatuuri siseruumi seadme ekraanil. Temperatuuri saab sätestada puldiga all näidatud järjekorras:

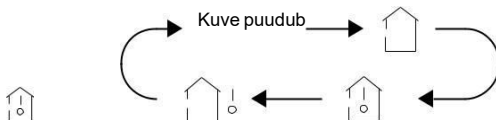

Valides "🏠" või „kuva puudub“ kuvatakse seadmel seadistatud siseõhu temperatuur; Valides "🏠" kuvatakse seadmel hetke siseõhu temperatuur; Valides "🏠", kuvatakse välisõhu temperatuur. 3 sekundit hiljem naastakse seadistatud temperatuuri kuvamiseni.

### Märkus:

- Välistemperatuuri näidik ei ole saadaval kõikides seadmetes. Hetkel, siseseadmed saavad "🏠" signaali, kui kuvatakse sisetemperatuuri.

Seadme sisselülitamisel on vaikimisi seatud seadistatud temperatuur. Kaugjuhtimispuldi ekraanil puudub. Ainult mudelite puhul, mille siseruumides on "dual-8 display"

- Sise- või välisõhu temperatuuri näitamisel kuvab sisetemperatuuri indikaator vastava temperatuuri ja lülitub automaatselt kolm või viie sekundi pärast tagasi seadistatud sisetemperatuuri

# Kombineeritud nuppude funktsioonide kirjeldus

## Energiasäästufunktsioon

Jahutusrežiimis vajutage „TEMP“ ja „CLOCK“ nuppe korraga, et käivitada või välja lülitada energiasäästufunktsioon. Kui energiasäästufunktsioon on käivitunud „SE“ kuvatakse kaugjuhtimispuldil ja konditsioneer seadistab automaatselt ennast ümber sätetele enne tehaseaseid, et saavutada maksimaalne energia säästmine. Vajutage „TEMP“ ja „CLOCK“ nuppe samaaegselt, et väljuda energiasäästufunktsioonist.

### Märkus:

- Energiasäästufunktsioonis ei ole võimalik muuta ventilaatorite kiirust.
- Energiasäästu funktsiooni puhul ei saa seadistatud temperatuuri reguleerida. Vajutage nuppu "TURBO" ja kaugjuhtimispult ei saada signaali.
- Unerežiim ja energiasäästufunktsioon ei saa samaaegselt töötada. Kui energiasäästufunktsioon on pandud jahutusfunktsiooni alla siis vajutades „SLEEP“ nupule tühistatakse energiasäästufunktsioon. Kui „SLEEP“ funktsioon on seatud jahutusfunktsiooni alla siis energiasäästufunktsiooni käivitamine tühistab „SLEEP“ funktsiooni

# Kombineeritud nuppude funktsioonide kirjeldus



## 8 °C soojendus funktsioon

Küte režiimis vajutage "TEMP" ja "CLOCK" nuppe üheaegselt, et käivitada või välja lülitada 8 °C küttefunktsioon. Kui see funktsioon käivitatakse, kuvatakse kaugjuhtimispuldil "8" ja "8" ning konditsioneer hoiab küttelekut 8 °C juures. Vajutage "TEMP" ja "CLOCK" nuppe üheaegselt, et väljuda 8 °C küttefunktsiooni.

## Märkus:

- Alla 8 °C küttefunktsiooni korral on ventilaatori kiirus vaikimisi automaatse kiirusega ja seda ei saa reguleerida.
- Alla 8 °C küttefunktsiooniga ei saa seadistatud temperatuuri reguleerida. Vajutage nuppu "TURBO" ja kaugjuhtimispult ei saada enam signaali.
- Unerežiim ja 8 °C küttefunktsioon ei saa samaaegselt töötada. Kui jahutusrežiimis on seadistatud 8 °C küttefunktsioon, siis vajutades unerežiimi nupp tühistatakse 8 °C küttefunktsiooni. Kui unerežiimis on seatud jahutusrežiim, siis käivitades 8 °C küttefunktsiooni unerežiim tühistatakse
- Fahrenheit skaalal kuvatakse kaugjuhtimispuldil temperatuuriks 46

## Lapselukk

Lapseluku funktsiooni sisselülitamiseks või väljalülitamiseks vajutage "▲" ja "▼". Kui lapseluku funktsioon on sisse lülitatud, kuvatakse kaugjuhtimispuldil  ikoon. Kui kasutate kaugjuhtimispulti, vilgub  ikoon kolm korda ilma seadmele signaali saatmatu.

## Temperatuurinäidiku skaala vahetamine

OFF-olekus vajutage klahvi „▲“ ja „MODE“ üheaegselt, et lülitada temperatuurinäidik °C ja °F vahel.

# Kasutusjuhend

1. Pärast toite sisselülitamist vajutage konditsioneeris sisselülitamiseks kaugjuhtimispuldi nuppu "ON / OFF".
2. Vajutage nuppu "MODE", et valida soovitud režiim: AUTO, COOL, DRY, FAN, HEAT.
3. Vajutage "▲" või "▼" nuppu soovitud temperatuuri seadmiseks. (Temperatuuri ei saa reguleerida automaatrežiimis).
4. Vajutage nupule "FAN", et seadistada soovitud ventilaatori kiirus: automaatne, väike kiirus, madala keskmise kiirusega, keskmise kiirusega, keskmise suure kiirusega, suurel kiirusel.
5. Vajutage "⌂" nuppu, et reguleerida ventilaatori puhumisnurka.

## Patareide vahetus kaugjuhtimispuldil

1. Vajutage kaugjuhtimispuldi tagakülge kohas, millel on märgistus  "OPEN", nagu joonisel näidatud ning seejärel lükake patareide katet noolega näidatud suunas.
2. Vahetage välja kaks 7# (AAA 1,5 V) kuivpatareid ja veenduge, et patareide "+" ja "-" poolused oleks õiges suunas.
3. Pange aku kate tagasi.

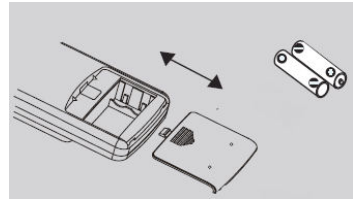

### MÄRKUS

- Kasutamiseks suunake kaugjuhtimispuldi signaali edastaja konditsioneeris siseosa anduriakna poole.
- Signaali edastaja ja anduriakna vaheline kaugus ei tohi ületada 8 m ja nende vahel ei tohi olla takistusi.
- Signaal võib olla häiritud ruumis, kus asub fluorestsentslamp või mobiiltelefon; kaugjuhtimispult peab kasutamise ajal olema siseosa lähedal.
- Vahetage patareid välja sama mudeli patareide vastu.
- Kui te kaugjuhtimispulti pikemat aega ei kasuta, võtke patareid välja.
- Kui kaugjuhtimispuldi ekraanikuva on hägune või kuva puudub, vahetage patareid välja.

# Kasutamine hädaolukorras

Kui kaugjuhtimispuul on kadunud või kahjustatud, saate seda nuppu vajutades soojuspumpi sisse või välja lülitada. Sellisel juhul, seade töötab AUTO režiimis ja temperatuuri ega ventilatsiooni kiirust ei saa reguleerida. Avariinuppu tuleb kasutada nagu näidatud pildil:

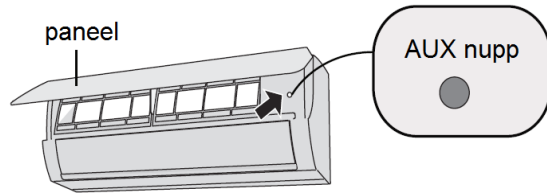

## HOIATUS:

Kasutage isoleeritud materjali, et vajutada nuppu.

# Puhastamine ja hooldus

## HOIATUS

- Enne soojuspumpi puhastamist lülitage seade välja ja eemaldage elektrivõrgust..
- Ärge kasutage vett soojuspumpi pesemiseks.
- Ärge kasutage lenduvaid vedelikke soojuspumpi puhastamiseks.

### Esipaneeli puhastamine

Kui siseosa esipaneel on must siis on soovituslik kasutada pehmet kuiva lappi või märga riiet, et mustus pühkida.

#### **Märkus:**

- Ärge eemaldage esipaneeli selle pesemiseks.

# Hooldamine

## Clean filter

### 1 Paneeli avamine

Tõmmake paneel välja  
joonisel kujutatud nurga all.



### 2 Filtri eemaldamine

Eemaldage filter nii nagu  
joonisel kujutatud.

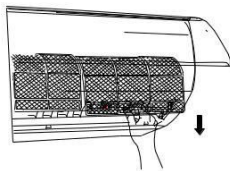

### 3 Filtri puhastamine

Kasutage vett või tolmuharja.

- Kui filter on väga määrdunud, kasutage selle puhastamiseks leiget vett (alla 45°C) ning asetage varjulisse ja jahedasse kohta kuivama.

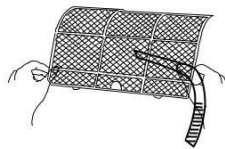

### 4 Filtri paigaldamine

Pange filter oma kohale tagasi ja  
sulgege paneel tihedalt

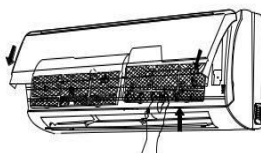

## HOIATUS

- Filtrit tuleb puhastada kord kvartalis. Kui töökeskkond on väga tolmune, tuleb filtrit sagedamini puhastada.
- Pärast filtri eemaldamist ärge puudutage labasid, vigastuste vältimiseks.
- Ärge kasutage leegisoojust ega fööni filtri kuivatamiseks deformeerumise ja tulekahju ärahoidmiseks.

# Puhastamine ja hooldus

## **MÄRKUS:** Kasutushooajale eelnev kontroll

1. Kontrollige, kas õhu sisse- ja väljalaskeavad on blokeeritud.
2. Kontrollige, kas õhulüliti, pistik ja pistikupesa on heas töökorras.
3. Kontrollige, kas filter on puhas.
4. Kontrollige, kas äravoolutoru on kahjustatud.
5. Kontrollige, kas kinnitusraam on terve.

## **MÄRKUS:** Kasutushooajale järgnev kontroll

1. Eemaldage seade elektrivõrgust.
2. Puhastage filter ja siseosa paneel.
3. Kontrollige, kas välisseadme kinnitusklamber on kahjustatud või roostes. Kui jah, võtke ühendust edasimüüjaga.

## **Märkus taaskasutuse kohta**

Paljud pakkematerjalid on taaskasutatavad materjalid.

Viige need sobivasse taaskasutuskeskusesse.

Kui soovite soojuspumpi lõplikult kõrvaldada, võtke seadme õige kõrvaldusmeetodi teadasaamiseks ühendust oma kohaliku edasimüüja või teeninduskeskuse konsultandiga.

# Tõrgete analüüs

## Üldiste nähtuste analüüs

Enne hoolduse tellimist kontrollige alltoodut. Kui tõrge jääb püsima, võtke ühendust kohaliku edasimüüja või väljaõppinud tehnikutega.

Tõrge	Mida kontrollida	Lahendus
Soojuspumba siseosa ei saa kaugjuhtimispuldilt signaali või kaugjuhtimispult ei tööta.	• Kas signaali edastamine on tugevalt häiritud (nt staatiline elekter, püsiv pinge)?	• Tõmmake pistik pistikupesast välja. Ühendage pistik umbes 3 minuti möödudes, seejärel lülitage seade uuesti sisse.
	• Kas kaugjuhtimispult asub signaali vastuvõtuvahemikus?	• Signaali vastuvõtukaugus on 8 m.
	• Kas signaali edastusteel on takistusi?	• Eemaldage takistused.
	• Kas kaugjuhtimispult on suunatud anduriakna poole?	• Valige sobiv nurk ja suunake kaugjuhtimispuldi signaali edastaja konditsioneerisiseosa anduriakna poole.
	• Kas kaugjuhtimispuldi tundlikkus on madal? Ekraanikuva on hägune ja kuva puudub?	• Kontrollige patareisid. Kui patareid on tühjad, vahetage need välja.
	• Kaugjuhtimispuldi kasutamisel ei kuvata ekraanile midagi?	• Kontrollige, kas kaugjuhtimispult on kahjustatud. Kui see on nii, vahetage pult välja.
	Toas on päevavalguslamp?	• Viige kaugjuhtimispult konditsioneerisiseosale lähemale. • Lülitage fluorestsentslamp välja ja proovige uuesti kaugjuhtimispulti kasutada.
Soojuspumba siseosast ei tule õhku	• Siseosa õhu sisse- või väljalaskeavad on blokeeritud?	• Eemaldage takistused.
	• Soojendusrežiimil on siseruumi temperatuur jõudnud seadistatud tasemele?	• Pärast seadistatud temperatuurini jõudmist ei puhu seade enam õhku välja.
	• Lülitasite soojendusrežiimi äsja sisse?	• Külma õhu väljapuhumise vältimiseks käivitub siseosa alles paari minuti möödudes sisselülitusest alates, mis on täiesti tavapärane nähtus.



# Tõrgete analüüs

Tõrge	Mida kontrollida	Lahendus
Soojuspump ei tööta	• Elektrikatkestus?	• Oodake, kuni elekter tagasi tuleb.
	• Kas pistik pole korralikult pistikupesasse ühendatud?	• Ühendage pistik uuesti.
	• Kaitselüliti aktiveerub sageli või sulavkaitse on läbi põlenud?	• Laske elektrikul kaitselüliti või sulavkaitse välja vahetada.
	• Juhtmed pole õigesti ühendatud?	• Laske elektrikul juhtmistik üle vaadata või välja vahetada.
	• Seade on taaskäivitatud kohe pärast seiskamist?	• Oodake 3 minutit, seejärel lülitage seade uuesti sisse.
	• Kas kaugjuhtimispuldi funktsiooniseadistus on õige?	• Lähtestage funktsioon.
Soojuspumba siseosa õhu väljalaskeavast tuleb auru välja	• Toa temperatuur ja niiskustase on kõrged?	• Siseõhku jahutatakse kiirelt. Mõne aja möödudes vähenevad toatemperatuur ja niiskustase ning aur kaob.
Seadistus-temperatuuri ei saa muuta.	• Seade töötab automaatrežiimil?	• Temperatuuri ei saa muuta automaatrežiimis. Kui soovite temperatuuri muuta, valige mõni muu töörežiim.
	• Teie soovitud temperatuur on kõrgem kui temperatuuri seadistusvahemik?	• Temperatuuri seadistusvahemik: 16 °C ~ 30 °C.
Jahutuse (soojenduse) tõhusus pole hea.	• Elektripinge on liiga madal?	• Oodake kuni pinge taastub.
	• Filter on määrdunud?	• Puhastage filter.
	• Temperatuuri seadistus on õiges vahemikus?	• Seadistage temperatuur õigesse vahemikku.
	• Uksed ja aknad on avatud?	• Sulgege uksed ja aknad.

# Tõrgete analüüs

Tõrge	Mida kontrollida	Lahendus
Seadme evib lõhnu	<ul style="list-style-type: none"><li>• Toas on lõhnaallikas, nagu näiteks mööbel, sigaretid jne.</li></ul>	<ul style="list-style-type: none"><li>• Kõrvaldage lõhnaallikas.</li><li>• Puhastage filter.</li></ul>
Soojuspumba töösse tekib äkitselt häireid	<ul style="list-style-type: none"><li>• Häired - kas pikne, juhtmeta seade vms</li></ul>	<ul style="list-style-type: none"><li>• Eemaldage seade elektrivõrgust, ühendage taas ja lülitage seade sisse.</li></ul>
Seadme välisosast tuleb auru	<ul style="list-style-type: none"><li>• Kas soojendusrežiim on sisse lülitatud?</li></ul>	<ul style="list-style-type: none"><li>• Seadme sulatamisel soojendusrežiimil võib seadme väljuda auru, mis on tavapärane nähtus.</li></ul>
„Vee voolamise“ heli	<ul style="list-style-type: none"><li>• Lülitate soojuspumba äsja sisse või välja?</li></ul>	<ul style="list-style-type: none"><li>• See heli tähendab, et jahutusaine voolab seadme sees, mis on tavapärane nähtus.</li></ul>
Pragunemis-heli	<ul style="list-style-type: none"><li>• Lülitate soojuspumba äsja sisse või välja?</li></ul>	<ul style="list-style-type: none"><li>• See heli tähistab paneeli ja teiste osade hõõrdumist, mille põhjustab temperatuuri muutumisest tulenev paisumine ja kahenemine.</li></ul>

# Tõrgete analüüs

## Veakood

Veakood	Lahendus
E5	Saab eemaldada seadme taaskäivitusega, kui ei siis võtke ühendust vastava eriala professionaaliga.
E8	Saab eemaldada seadme taaskäivitusega, kui ei siis võtke ühendust vastava eriala professionaaliga.
H6	Saab eemaldada seadme taaskäivitusega, kui ei siis võtke ühendust vastava eriala professionaaliga.
C5	Võtke ühendust vastava eriala professionaaliga.
F0	Võtke ühendust vastava eriala professionaaliga.
F1	Võtke ühendust vastava eriala professionaaliga.
F2	Võtke ühendust vastava eriala professionaaliga.
H3	Saab eemaldada seadme taaskäivitusega, kui ei siis võtke ühendust vastava eriala professionaaliga.
E1	Saab eemaldada seadme taaskäivitusega, kui ei siis võtke ühendust vastava eriala professionaaliga.
E6	Saab eemaldada seadme taaskäivitusega, kui ei siis võtke ühendust vastava eriala professionaaliga.



## HOIATUS

**Kui täheldate alltoodud nähtusi, lülitage soojuspump välja ja eemaldage viivitamatult elektrivõrgust. Seejärel võtke ühendust edasimüüjaga või teenindustehnikuga.**

- Toitekaabel kuumeneb üle või on kahjustatud.
- Kuulete seadme töötamise ajal ebaharilikku heli.
- Kaitselüliti aktiveerub sageli.
- Soojuspumpist tuleb kõrbemislõhna.
- Seadme siseosa lekib.

**Kui soojuspump töötab mittetavapärastes tingimustes, võib see põhjustada rikkeid, elektrilööke või tulekahju.**

# Tuleohtliku külmaaine turvaline kasutamine

## Paigaldaja kvalifikatsiooninõuded

- Paigaldajatel, kes käivad ringi jahtussüsteemiga, peab olema pädevustunnistus, mis on väljastatud vastava valdkonna ohutusnõuetele spetsialiseerunud ameti poolt. Kui parandustöid viib läbi mõni teine paigaldaja, siis peab olema seal juures pädevustunnistusega paigaldaja.
- Paigaldustöid võib läbi viia ainult tootja poolt ette nähtud viisil.

## Paigaldamise märkused

- Seade ei tohi töötada väikeses ruumis, kus on lahtine leek (tuleallikad, kivisöe või gaasi toimel töötav katel).
- Ühendustorusse augu puurimine ja selle põletamine on keelatud.
- Seade tuleb paigaldada ruumi, mille pindala on vastavuses alloleva tabeliga.
- Lekketest on kohustuslik peale paigaldust.

Tabel 1- Minimaalne ruumi pindala ( m<sup>2</sup> )

Külmaaine kogus (kg)	<1,2	1,3	1,4	1,5	1,6	1,7	1,8	1,9	2	2,1	2,2	2,3	2,4	2,5
Pörandal	/	14,5	16,8	19,3	22	24,8	27,8	31	34,3	37,8	41,5	45,4	49,4	53,6
Akna kohal	/	5,2	6,1	7	7,9	8,9	10	11,2	12,4	13,6	15	16,3	17,8	19,3
Seina peal	/	1,6	1,9	2,1	2,4	2,8	3,1	3,4	3,8	4,2	4,6	5	5,5	6
Laes	/	1,1	1,3	1,4	1,6	1,8	2,1	2,3	2,6	2,8	3,1	3,4	3,7	4

## Hooldamise märkused

- Veenduge, et seade oleks paigaldatud vastavuses eeltoodud tabeliga.
- Veenduge, et paigalduskoht oleks piisavalt ventileeritud.
  - Seadme tööajal peab olema pidev ventilatsioon ruumis tagatud.
- Veenduge, et paigalduskohas ei oleks lahtist leeki ega tuleallikaid.

## Jootmine

- Kui teil on vaja joota või lõigata jahutussüsteemi torusid hoolduse käigus, siis lähtuge tegutsemisel järgnevalt:

## Tuleohtliku külmaaine turvaline kasutamine

- a. Lülitage seade välja ja eemaldage vooluvõrgust
  - b. Eemaldage külmaaine
  - c. Vakumeerige
  - d. Puhuge läbi lämmastikuga
  - e. Lõigake või jootke
- Külmaaine tuleb koguda selleks mõeldud mahutisse.
  - Veendug, et vaakumpumba väljalaske lähedal pole lahtist leeki.

### Külmaaine lisamine

- Kasutage tööriistu, mis on mõeldud R32-ga kasutamiseks. Veenduge, et seadmes ei seguneks kaks erinevat külmaainet.
- Külmaaine mahuti tuleb hoida püstises asendis kogu täitmise aja.
- Tehke seadmele märke, kui külmaaine on lisatud.
- Ärge lisage üleliia palju külmaainet seadmesse.
- Kui külmaaine on seadmesse lisatud, siis kontrollige ega ei esineks lekkeid.

### Ohutusjuhised transpordimiseks ja hoiustamiseks

- Kasutage tuleohtliku gaasi detektorit enne kui avate pakendi.
- Hoidke seade eemal lahtisest leegist ja kohast, kus suitsetatakse.
- Nende protsesside läbiviimisel lähtuge kohalikest seadustest ja piirangutest.

# Paigaldusmõõtmete skeem

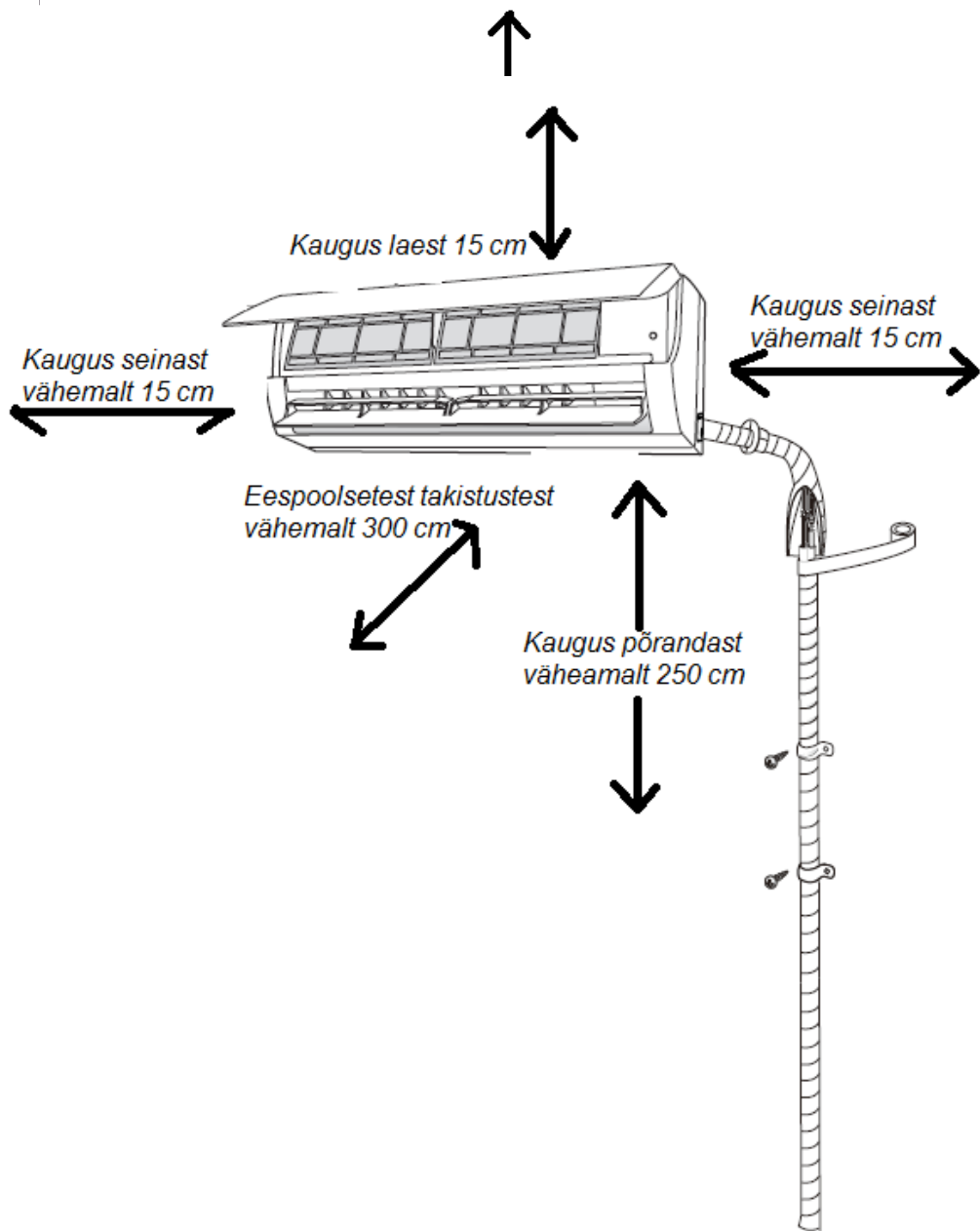

# Seadme paigaldamise ohutusjuhised

Ohutuse tagamiseks lähtuge allolevatest punktidest.

## Hoiatus!

- **Seadme paigaldamisel või liigutamisel tehke kindlaks, et Külmaaine ei pääseks välja.** Kui õhk või muud ained satuvad Külmaainesse siis jahutussüsteemi rõhk tõuseb ning kompressor võib lõhkeda. Vastasel juhul, võite viga saada
- **Seadme paigaldamisel või liigutamisel ärge pange Külmaaine paaki mingeid muid Külmaaineid, millel ei ole sama nimesilt või on kvalifikatsioonita.** Vastasel juhul võivad tekkida seadmes rikked ja seade ei pruugi töötada korrektselt.
- **Kui on vaja Külmaainet koguda seadme liigutamiseks või parandamiseks, siis tehke kindlaks, et seade töötab jahutus režiimis. Peale seda keerake klapp täielikult kõrgrõhu poolele (vedeliku klapp). Umbes 30-40 sekundit hiljem, keerake sama klapp madalarõhu poolele (gaasiklapp) koheselt pärast seda lõpetage seadme töö ja tõmmake välja toitekaabel. Pange tähele, et Külmaaine kogumise protsess ei tohiks kesta üle 1-minuti.** Kui Külmaaine kogumine võtab rohkem aega, siis õhk võib seguneda Külmaainega, mille tõttu tõuseb rõhk jahutussüsteemis, mis võib põhjustada kompressori lõhkemist.
- **Külmaaine kogumisel, tehke kindlaks, et vedeliku klapp ja gaasiklapp on täielikult suletud. Samuti tehke kindlaks, et toitekaabel on välja tõmmatud enne ühendustoru eemaldamist.** Kui kompressor töötab siis kui klapp on lahti ja ühendustoru ei ole ühendatud siis võib jahutussüsteemi sattuda õhk, mille tõttu tõuseb rõhk jahutussüsteemis mis võib põhjustada kompressori lõhkemist.
- **Seadme paigaldamisel, tehke kindlaks, et ühendustoru on tugevalt ühendatud enne kompressori tööle panemist.** Kui kompressor töötab siis kui klapp on lahti ja ühendustoru ei ole ühendatud siis võib jahutussüsteemi sattuda õhk, mille tõttu tõuseb rõhk jahutussüsteemis, mis võib põhjustada kompressori lõhkemist.
- **Ärge paigaldage seadet kohta, kus võib olla lekkinud söövitavat või tuleohtlikku gaasi.** Kui seadme ümber on lekkinud gaasi, siis see võib põhjustada plahvatuse või mõnda muud õnnetust.
- **Ärge kasutage pikendusjuhtmeid elektriühendustes. Kui juhe ei ole piisavalt pikk, siis palun kontakteeruda kohaliku autoriseeritud hoolduskeskusega ja küsida parajalt pikka juhet.** Halvad ühendused võivad tekitada elektrilööki või tulekahju.
- **Kasutage korrektsid ja spetsiifilisi juhtmeid ühenduste tegemisel sise- ja välisseadme vahel.** Kohandage juhtmed nii, et neid tõmmates juhtmeotsad ei põhjusta seadmele kahju. Juhtmed, mis ei ole piisavalt mahuvõimsad, halvad juhtme ühendused või lahtised juhtmeotsad võivad tekitada elektrilööki või tulekahju.

# Paigaldustööriistad

1 Lood	2 Kruvikeeraja	3 Lööktrell
4 Trelli puur	5 Toruekspander	6 Dünamovõti
7 Mutrivõti	8 Torulõikur	9 Lekkeandur
10 Vaakumpump	11 Manomeeter	12 Universaalne mõõtur
13 Kuuskantvõti		14 Mõõdulint

## Märkus

- Ärge kasutage toitekaableid, mis pole tehtud sellele seadmele

## Paigalduskoha valimine

Seadme paigaldamine allkirjeldatud kohtadesse võib põhjustada tööhäireid. Kui antud kohta paigaldamine on hädavajalik, võtke ühendust kohaliku edasimüüjaga:

1. Koht, kus asuvad tugevad soojusallikad, aurud, süttivad või plahvatavad gaasid või lenduvad võõrkehad.
2. Koht, kus asuvad kõrgsageduslikud seadmed (keevitusagregaat või meditsiinilised seadmed)
3. Rannikupiirkond.
4. Koht, mille õhus on õli või õliaure.
5. Koht, kus on väävligaasi.
6. Muud eritingimustega kohad.
7. Seadet ei tohi paigaldada pesukööki.

1. Õhu sisselaske ava ees ei tohi olla takistusi.
2. Valige koht, kus kondenseerunud vesi saab vabalt ära liikuda seadmest.
3. Valige koht, mis on sobivads kauguses välisosast ja vooluallikast.
4. Valige koht, mis on lastele kättesaadamatu.
5. Valige koht, mis peab vastu seadme raskusele.
6. Seade tuleb paigaldada maast vähemalt 2,5 meetri kõrgusele.
7. Ärge paigaldage seadet elektriseadme kohale.
8. Hoidke seade eemal fluorentslambist..



# Nõuded elektriühendustele

## Ohutusjuhised

1. Seadet paigaldades järgige elektriohutuse reegleid.
2. Kohalikele ohutusreeglitele vastavalt kasutage sobiva võimsusega elektrivõrku ja kaitselüliti.
3. Veenduge, et elektrivõrgu võimsus vastab soojuspumpi nõuetele. Ebastabiilne elektripinge või vale kaabeldus või tööhäire. Enne õhu konditsioneeride kasutamist paigaldage sobiva suurusega elektri kaablid.
4. Ühendage voolu all olev juhe, neutraali juhe ja maandusjuhe.
5. Enne elektritööde tegemist lahutage paigalduskoha elekter.
6. Ärge ühendage seadet elektrivõrku enne paigalduse lõpetamist.
7. Kui toitekaabel on kahjustatud, tuleb see ohtude vältimiseks lasta välja vahetada kas tootjal, teenindustehnikul või sarnase väljaõppega isikul.
8. Jahutusahela temperatuur on kõrge, mistõttu hoidke ühendusjuhe vasktorust eemale.
9. Seade tuleb paigaldada vastavalt riiklikele elektriühenduste reeglitele.
10. Seade tuleb paigaldada ruumi, mille pindala on suurem kui "X" m<sup>2</sup> (**vaadake tabel 1**).



Pidage meeles, et seade on täidetud tuleohtliku Külmaainega R32.

Ebapädev seadme kasutamine võib seade ohtu ümberolevad inimesed ja seadme töövalmiduse.

## Nõuded maandusele

1. Soojuspump on esimese klassi elektriseade. Elektrik peab selle õigesti maandama spetsiifilise maandusseadmega. Veenduge, et maandus on õigesti tehtud, vastasel juhul võite saada elektrilöögi.
2. Soojuspumba kollane-roheline juhe on maandusjuhe, mida ei tohi kasutada muudel eesmärkidel.
3. Maanduse takistus peab vastama riiklikele elektriohutuse nõuetele.
4. Seade tuleb paigaldada nii, et pääs pistiku juurde on vaba.
5. Juhtmete juurde tuleb paigaldada turvalüliti, mille kontaktide vaheline kaugus on vähemalt 3 mm.

# Seadme siseosa paigaldamine

## 1. samm: paigalduskoha valimine

Soovitage kliendile paigalduskoht ja kinnitage see kliendiga.

## 2. samm: seinaraami paigaldus

Riputage seinaraam seinale, reguleerige loodiga horisontaalsesse asendisse ja märkige seinale kruvikinnituse aukude asukoht.

Puurige lööktrelliga seinä augud kruvide jaoks (trelli puuri suurus peab olema sama, mis plastmasstüüblil) ning seejärel täitke avad laiendusvahuga.

Kinnitage raam seinä külge isekeermestuvate kruvidega (ST4.2X25TA) ja kontrollige seejärel raami tõmmates, kas see on kindlalt paigal. Kui plastmassist tüübel augus liigub, puurige uus auk.

## 3. samm: toruava tegemine

1. Valige toruava asend vastavalt väljalasketoru suunale. Toruava peab asuma seinaraamist veidi allpool, nagu allpool kujutatud.

AWI/AWO-20HRDC1A 、 AWI/AWO-40HRDC1A:

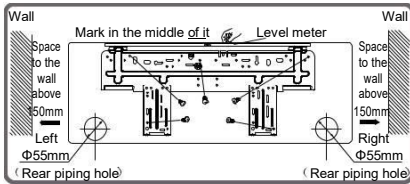

AWI/AWO-60HRDC1A 、 AWI/AWO-80HRDC1A:

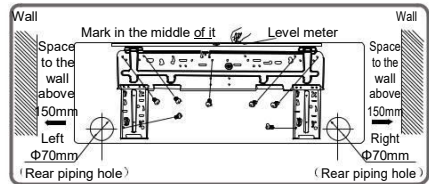

4. Tehke toruava läbimõõduga  $\Phi 55$  või  $\Phi 70$  väljalasketoru jaoks valitud asukohta. Et äravool oleks sujuv, tehke toruava kallakuga allapoole ja väljapoole, nurgaga 5-10°.

# Seadme siseosa paigaldamine

## Märkus:

- Pöörake tähelepanu tolmu tekkimise vältimisele ja võtke kasutusele abinõud ava tegemisel.
- Plastmasstüüblid ei kuulu tarnesse ja need tuleb osta kohalikust kaubandusvõrgust.

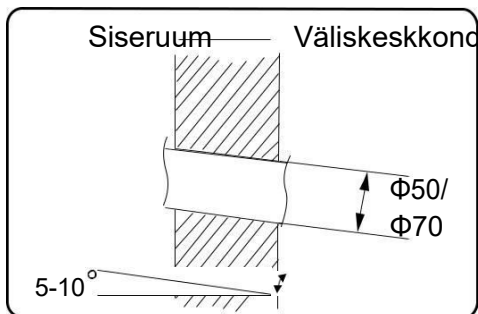

## 4. samm: kondensaadi toru

1. Toru saab viia välja kas paremalt küljelt, tagakülje paremalt poolt, vasakult küljelt või tagakülje vasakult poolt.

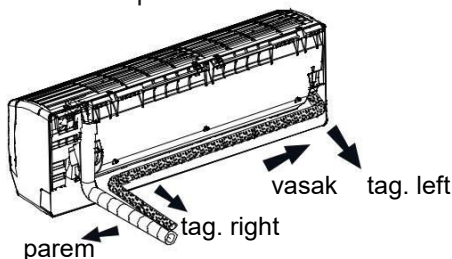

2. Kui soovite toru välja viia vasakult või paremale, tehke korpusesse vastavatesse kohtadesse avad.

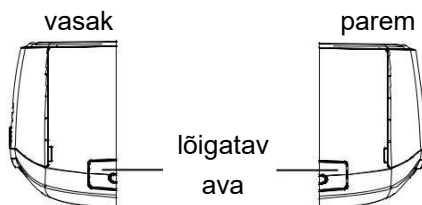

## 5. samm: toru ühendamine seadme siseosaga

1. Viige toru vastava lehterservajuurde.
2. Kinnitage mutter käega.

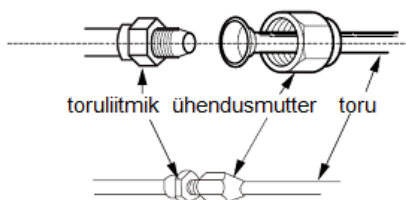

3. Vaadake kinnitusemomenti järgmisel lehel. Asetage mutrivõti toruliitmikule ja dünamovõti ühendusmutrile. Kinnitage mutter dünamovõtmega.

# Seadme siseosa paigaldamine

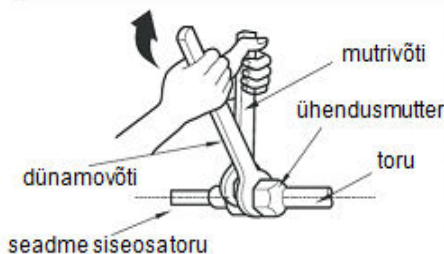

Kuuskantrimutri läbimõõt	Kinnitusemoment (Nm)
Φ 6	15~20
Φ 9.52	30~40
Φ 12	45~55
Φ 16	60~65
Φ 19	70~75

4. Mähkige siseosa toru ja toruliitmik isoleertoruga ning seejärel teibiga.



## 6. samm: äravoolutoru paigaldamine

1. Ühendage äravoolutoru seadme siseosa väljalasketoruga.
2. Mässige liitekohta ümber teip.

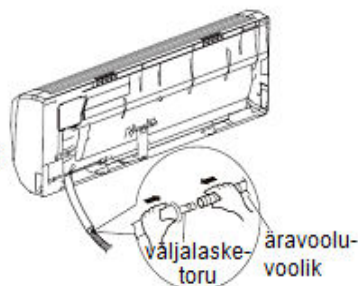
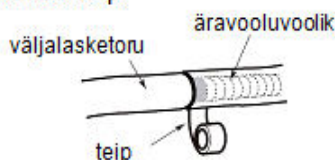

### Märkus:

- Paigaldage isoleertoru toasisesele äravoolutorule kondensaadi tekkimise vältimiseks.
- Plastmasstüüblid ei kuulu tarnesse.

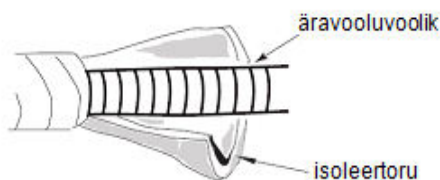

## 7. samm: seadme siseosa juhtme ühendamine

1. Avage paneel, kravige lahti ja eemaldage juhtmekatte kruvi ja võtke kate ära.

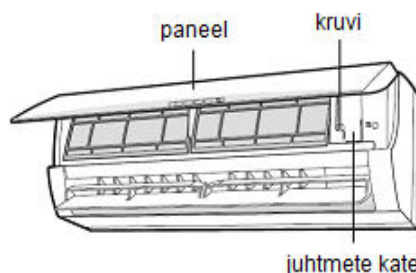

## Seadme siseosa paigaldamine

2. Viige elektrijuhe läbi seadme siseosa läbiviiguava ja tõmmake esiküljelt välja.

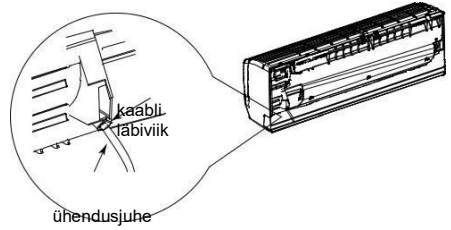

Eemaldage juhtmeklamber, ühendage ühendusjuhe klemmi külge vastavalt värviskeemile. Keerake kruvi kinni ja kinnitage ühendusjuhe juhtmeklambriga

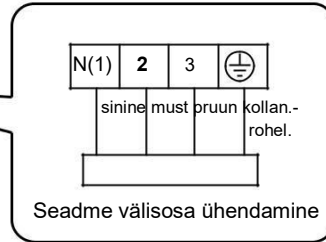
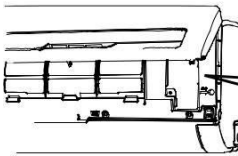

4. Pange juhtmete kate tagasi ja kinnitage kruviga.
5. Sulgege paneel.

### Märkus:

- Seadme sise- ja välisosa kõik juhtmed ja kaablid peab paigaldama elektrik.
- Kui elektrijuhe pole piisavalt pikk, võtke ühendust edasimüüjaga uue tellimiseks.
- Ärge juheta ise pikendage.
- Pistikuga soojuspumpi puhul peab pääs pistiku juurde pärast paigaldamise lõppemist olema vaba.
- Ilma pistikuta soojuspumpi puhul tuleb elektriliinile paigaldada kaitselüliti. Õhulüliti peab olema turvalüliti, mille kontaktidevaheline kaugus peab olema suurem kui 3 mm.

# Seadme siseosa paigaldamine

## 8. samm: toru kokkusidumine

1. Siduge teibiga kokku ühendustoru, elektrijuhe ja äravooluvoolik.

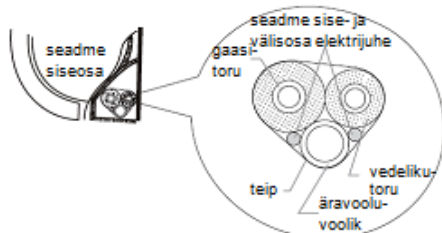

2. Kokkusidumisel jätke teatud osa äravooluvoolikust ja elektrijuhtmest paigalduse jaoks vabaks. Siduge osad kokku, eraldades seadme siseosa juhtme ja seejärel äravooluvooliku teatud kaugusel.

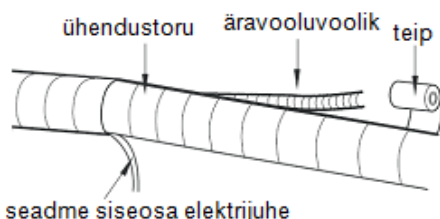

3. Siduge need ühtlaselt kokku.
4. Vedelikutoru ja gaasitoru tuleb siduda eraldi.

### Märkus:

- Elektrijuhe ja juhtimisjuhe ei tohi ristuda ega olla millegi ümber mässitud.
- Äravooluvoolik tuleb siduda allosas.

## 9. samm: seadme siseosa kohaleriputamine

1. Asetage kokkumässitud torud seinatorusse ja viige läbi seinasse tehtud ava.
2. Asetage seadme siseosa seinale kinnitatud raamile.
3. Täitke torude ja seinavaa vaheline tühi ruum tihendusummiga.
4. Kinnitage seinatoru.
5. Kontrollige, kas seadme siseosa on paigaldatud kindlalt ja seina lähedale.

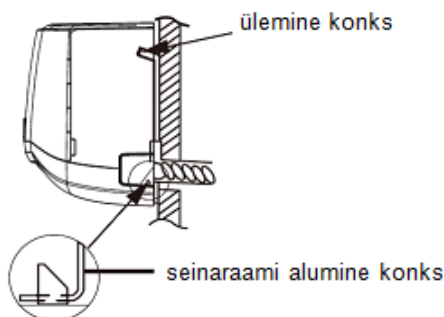
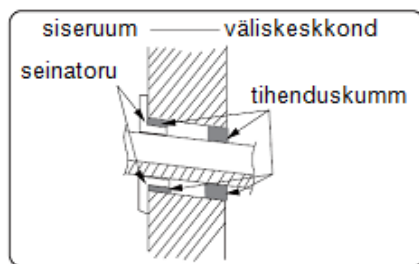

### Märkus:

- Ärge painutage äravooluvoolikut liiga tugevasti, et voolikus ei tekiks ummistusi.

# Paigaldusjärgne kontroll

Pärast paigalduse lõpetamist kontrollige järgnevat:

Kontrollitavad komponendid	Võimalikud tõrked
Kas seade on paigaldatud kindlalt?	Seade võib maha kukkuda, rappuda või müra teha.
Kas olete kontrollinud Külmaaine lekkimist?	Leke võib põhjustada ebapiisava jahutuse (soojenduse).
Kas torustik on piisavalt isoleeritud?	Ebapiisav isolatsioon võib põhjustada kondensatsiooni.
Kas äravool on piisav?	Ebapiisav äravool võib tekitada tilkumist seadmest.
Kas elektrivõrgu võimsus vastab seadme nõuetele?	Vale võimsus võib põhjustada tööhäireid.
Kas elektrijuhtmed ja torustik on õigesti paigaldatud?	Vale paigaldus võib põhjustada tööhäireid.
Kas seade on korrektselt maandatud?	Vale maandus võib tekitada lühiühenduse.
Kas elektrijuhe vastab nõudmistele?	Vale juhe võib tekitada tööhäireid.
Kas õhu sisse- ja väljalaskeavade ees on takistusi?	See võib põhjustada ebapiisava jahutuse (soojenduse).
Kas paigaldamisel tekkinud praht on koristatud?	Praht võib sattuda seadme sisemusse ja tekitada tööhäireid.
Kas ühendustoru gaasi- ja vedelikuklapid on täiesti avatud?	Suletud klapid võivad põhjustada seadme tööhäireid.
Kas torude sisse- ja välja liikumise ava on kaetud kinni?	See võib põhjustada ebapiisava jahutuse (soojenduse).

# Talitluse katsetamine

## 1. Ettevalmistused talitluse katsetamiseks

- (1) Klient kinnitab soojuspumpi heaks.
- (2) Selgitage kliendile soojuspumpi töö olulisemaid aspekte.

## 2. Talitluse katsetamise meetod

- (1) Ühendage seade elektrivõrku ja vajutage kaugjuhtimispuldi sisse/väljalülitusnuppu.
- (2) Vajutage režiiminuppu režiimide AUTO (automaatrežiim), COOL (jahutus), DRY (kuivatus), FAN (ventilaator) ja HEAT (soojendus) valimiseks ja kontrollimaks, kas need töötavad tavapäraselt või mitte.
- (3) Kui ruumi temperatuur on madalam kui 16 °C, ei hakka soojuspump tööle jahutusrežiimis.



# Ühendustoru konfiguratsioon

- Ühendustoru standardpikkus
  - 5 m, 7,5 m, 8 m.
- Minimaalne ühendustoru pikkus on:
  - seadmetele, mille standardne ühendustoru pikkus on 5m, ei ole
  - seadmetele, mille standardne ühendustoru pikkus on 7,5m ja 8m, on 3m
- Maksimaalne ühendustoru pikkus on:

Tabel 2 Maksimaalne ühendustoru pikkus

Ühik: m

Jahutusvõime	Pikkus	Jahutusvõime	Pikkus
5000Btu/h (1465W)	15	24000Btu/h (7032W)	25
7000Btu/h (2051W)	15	28000Btu/h (8204W)	30
9000Btu/h (2637W)	15	36000Btu/h (10548W)	30
12000Btu/h (3516W)	20	42000Btu/h (12306W)	30
18000Btu/h (5274W)	25	48000Btu/h (14064W)	30

- Külmaaine õli ja lisatava Külmaaine kogus pärast ühendustoru pikendamist
  - Kui ühendustoru on pikendatud 10 m võrra toru standardpikkusest, tuleb teil lisada 5 ml Külmaaine õli iga lisatud 5 m toru kohta.
  - Külmaaine lisamise arvutuskäik (vedelikutoru põhjal):  
Lisatava Külmaaine kogus = vedelikutoru lisatud pikkus x lisatava Külmaaine kogus meetri kohta
  - Standardtoru pikkusele põhinedes lisage Külmaainet vastavalt tabelis toodud kogusele. Lisatava Külmaaine kogus meetri kohta erineb sõltuvalt vedelikutoru läbimõõdust. (Vaadake Tabel 3.)

# Ühendustoru konfiguratsioon

Tabel 3. Lisatava Külmaaine (R32) lisamise kogus

Ühendustoru diameeter mm		Siseosa	Välisosa	
Vedelikutoru	Gaasitoru	Jahutamine ainult, jahutamine ja soojendamine (g / m)	Jahutamine (ainult) (g / m)	Jahutamine ja soojendamine (g / m)
Φ6	Φ9.5 or Φ12	16	12	16
Φ6 or Φ9.5	Φ16 or Φ19	40	12	40
Φ12	Φ19 or Φ22.2	80	24	96
Φ16	Φ25.4 or Φ31.8	136	48	96
Φ19	–	200	200	200
Φ22.2	–	280	280	280

Märkus: Lisatavad kogused ülaltoodud tabelis on soovituslikud

# Toru pikendamine

Märkus:

Toru vale pikendamine on peamine Külmaaine lekke põhjus. Tehke torupikendus alltoodud samme järgides:

A: Lõigake toru maha

- (1) Veenduge, et toru on õige pikkusega vastavalt seadme siseosa ja välisosa vahelisele kaugusele
- (2) Lõigake toru torulõikuriga õigesse pikkusesse.

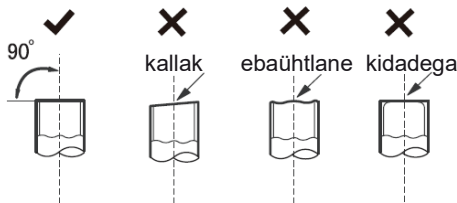
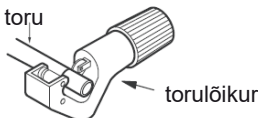

B: Eemaldage lõikelaastud ja kidad

- (3) Eemaldage lõikelaastud ja kidad lihvimisseadmega ja veenduge, et lõikepuru ei satuks toru sisse.

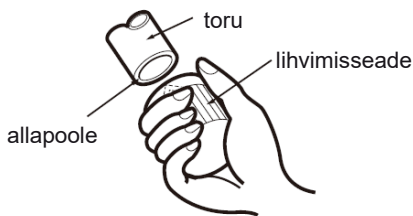

C: Katke toru sobiliku isoleertoruga

D: Kinnitage torule ühendusmutter

- (4) Eemaldage ühendusmutter siseruumi ühendustorult ja

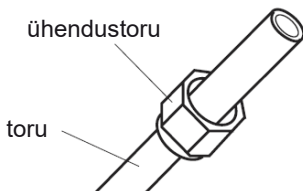

E: Pordi laiendamine

- (5) Laiendage port ekspanderiga.

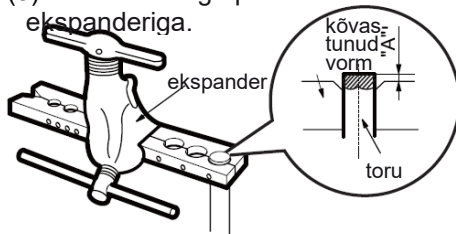

Märkus:

„A“ on erinev sõltuvalt läbimõõdust, vt allolevat tabelit:

Välisläbimõõt (mm)	A (mm)	
	Maks.	Min.
Φ6 - 6.35(1/4")	1.3	0.7
Φ9.52(3/8")	1.6	1.0
Φ12-12.7(1/2")	1.8	1.0
Φ15.8-16(5/8")	2.4	2.2

F: Kontrollimine

Kontrollige laiendusporti kvaliteeti. Kui täheldate vigu, laiendage port uuesti järgides ülaltoodud samme.

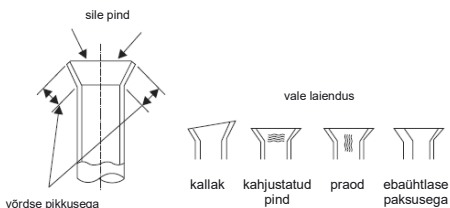

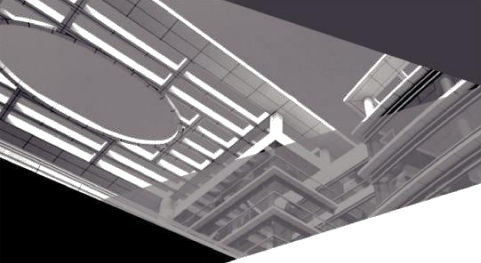

66129931068



# ALPICAIR



## ÕHKSOOJUSPUMP

# *Kasutusjuhend*

Split tüüpi õhksoojuspump

---



Täname Teid, et valisite meie toote. Palun lugege käesolevat kasutusjuhendit hoolikalt ning hoidke see alles edaspidiseks kasutamiseks.

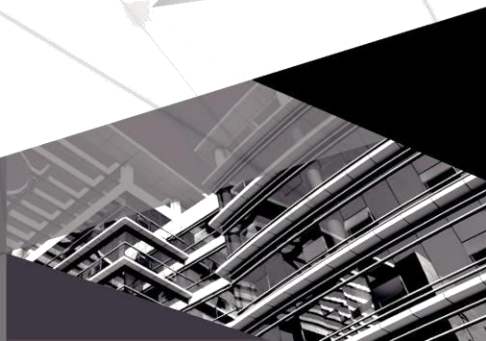

AWO-25HRDC1C  
AWO-35HRDC1C  
AWO-53HRDC1C  
AWO-70HRDC1C

# Sisukord

## Märkused kasutamise kohta

Külmaaine.....	1
Ohutusjuhised.....	2
Osade kirjeldus.....	7

## Paigaldamise märkused

Tuleohtliku külmaaine turvaline kasutamine.....	8
Paigaldusmõõtmete skeem.....	10
Seadme paigaldamise ohutusjuhised.....	11
Paigaldustööriistad.....	12
Paigalduskoha valimine.....	12
Nõuded elektriühendustele.....	13

## Paigaldamine

Välisosa paigaldamine.....	14
Vakumeerimine.....	17
Lekete tuvastamine.....	17
Paigaldusjärgne kontroll.....	18

## Talitluskatse

Talitluskatse.....	18
--------------------	----

## Kinnitamine

Ühendustoru paigaldamine.....	19
Toru laiendamise meetod.....	21

*Seadet tohivad järelvalve all kasutada 8-aastased ja vanemad lapsed ning vähenenud füüsiliste, aistinguliste või vaimsete võimetega isikud, kellel pole kogemusi ega teadmisi seadme kasutamise kohta juhul, kui neile on selgitatud seadme ohutut kasutamist ja nad mõistavad seadme kasutamiseiga seotud ohte. Lastel pole lubatud seadmega mängida. Lastel pole lubatud seadet puhastada ega kasutada ilma järelvalveta.*



*Selle sümboliga tähistatakse tooteid, mida ei tohi EL-is olmeprügi hulka visata. Keskkonna või inimeste tervise kahjustamise ärahoidmiseks viige seade vastavasse kogumiskeskusesse, soodustamiseks materjalide jätkusuutlikku taaskasutust. Kasutatud seadme tagastamiseks viige seade kogumiskeskusesse või võtke ühendust edasimüüjaga, kes teile seadme müüs. Nemad viivad seadme keskkonnale ohutusse taaskasutuspunkti.*

R32: 675

# Sümbolite selgitus



## OHT

Tähistab ohtlikku olukorda, mille vältimise korral võib tagajärjeks olla kellegi surm või tõsine vigastus.



## HOIATUS

Tähistab ohtlikku olukorda, mille vältimise korral võib tagajärjeks olla kellegi surm või tõsine vigastus.



## ETTEVAATUST

Tähistab ohtlikku olukorda, mille vältimise korral võib tagajärjeks olla kellegi viga saamine.



## MÄRKUS

Tähistab olukordi, mis ei pruugi olla ohtlikud, kuid mille tagajärjeks võib olla vara kahjustamine.

# Erandklauslid

Tootja ei kanno mingeid kohustusi, kui isikukahju või varalise kahju põhjuseks on järgmised põhjused

1. Toote kahjustamine toote vale kasutamise või väärkasutuse tõttu;
2. Modifitseerimine, muutmine, hooldus või toote kasutamine teiste seadetega järgimata tootja kasutusjuhendit;
3. Pärast kontrollimist, toote defekt on otseselt põhjustatud söövitavast gaasist;
4. Pärast kontrollimist, toote defektid on tingitud valedest transpordi meetoditest;
5. Kasutus, parandus, hooldus ilma seade kasutusjuhendit või sellega seotud eeskirju järgimata;
6. Pärast kontrollimist on probleemi või vaidluse põhjustanud teiste tootjate toodetud osade ja(või) komponentide kvaliteedi spetsifikatsioon või toimivus;
7. Kahju on põhjustanud loodusõnnetused, halb kasutuskeskkond või vääramatud jõud.



**Palun lugege seda hoiatuslehte hoolikalt enne seadme kasutamist.**



Seadme on täidetud tuleohtliku gaasiga (R32).



Enne kasutamist lugege käesolevat kasutusjuhendit.



Enne paigaldamist lugege paigaldusjuhendit.



Enne parandamist lugege hooldusjuhendit.

Joonised selles kasutusjuhendis võivad erineda tegelikust seadmest. Seadme kasutamisel lähtuge seadmest endast, mitte juhendis välja toodud joonistest.

## Külmaaine

- Seadmes ringleb kindel külmaaine: fluoriid R32, mis on spetsiaalselt puhastatud. Külmaaine on tuleohtlik ja lõhnatu – teatud tingimustel võib külmaaine süttida ja plahvatada. Ainel on madala süttivus, selleks on vajalik kokkupuudet leegiga.
- Võrreldes tavaliste külmaainetega on R32 mittesaastav aine, mis ei oma otsest ohtu osoonikihile. Panus kasvahoone efekti tekkimisele on samuti madalam. R32-l on väga head termodünaamilised omadused, seetõttu on see külmaaine väga energiatõhus. Sellest tulenevalt vajavad seadmed ka koguseliselt seda ainet vähem.

### HOIATUS:

Ärge proovige kiirendada sulatamisprotsessi – tehke seda tootja poolt ette nähtud tempos. Paranduste tegemiseks võtke ühendust lähima hoolduskeskusega. Kõik parandused, mis on tehtud mittekvalifitseeritud isikute poolt, võivad olla ohtlikud.

Hoiustage seadet kohas, kus puuduks võimalus kontaktiks lahtise leegi või elektriradiaatoriga.

Ärge augustage ega põletage seadet.

Seadet tuleks hoiustada ja paigaldada ruumi, mis on suurem kui  $X \text{ m}^2$  (tabel 1.)

Arvestage sellega, et seadmes olev külmaaine R32 on lõhnatu!

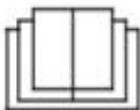

## ⚠ HOIATUS

### Kasutamine ja hooldus

- Seadet tohivad järelvalve all kasutada 8-aastased ja vanemad lapsed ning vähenenud füüsiliste, aistinguliste või vaimsete võimetega isikud, kellel pole kogemusi ega teadmisi seadme kasutamise kohta juhul, kui neile on selgitatud seadme ohutut kasutamist ja nad mõistavad seadme kasutamisega seotud ohte.
- Lastel pole lubatud seadmega mängida.
- Lastel pole lubatud seadet puhastada ega kasutada ilma järelvalveta.
- Ärge ühendage soojuspumpa mitme kontaktiga pistikupesasse. Seda tehes võite põhjustada tulekahju.
- Soojuspumba puhastamiseks eemaldage seade elektrivõrgust. Vastasel juhul võite saada elektrilöögi.
- Kui toitekaabel on kahjustatud, tuleb see ohtude vältimiseks lasta välja vahetada kas tootjal, teenindustehnikul või sarnase väljaõppega isikul.
- Elektrilöögi vältimiseks ärge peske soojuspumpa veega.
- Ärge pihustage vett seadme siseosale. Sellega võite põhjustada elektrilöögi või seadme rikkimiseku.
- Pärast filtri eemaldamist ärge puudutage labasid, vigastuste vältimiseks.
- Ärge kasutage leegisoojust ega fööni filtri kuivatamiseks deformeerumise ja tulekahju ärahoidmiseks.

## HOIATUS

- Hooldustöid tohivad teha väljaõppinud tehnikud. Vastasel juhul võib tulemuseks olla vigastus või kahjustused.
- Ärge proovige soojuspumpa ise parandada. Sellega võite põhjustada elektrilöögi või seadme rikkimineku. Kui soojuspumba parandamine osutub vajalikuks, võtke ühendust oma edasimüüjaga.
- Ärge sirutage sõrmi ega muid objekte õhu sisse- ega väljalaskeavadesse. Vastasel juhul võib tulemuseks olla vigastus või kahjustused.
- Ärge blokeerige õhu sisse- ega väljalaskeavasid. See võib põhjustada seadme rikkimineku.
- Ärge pritsige vett kaugjuhtimispuldile, vastasel juhul läheb pult rikki.
- Kui täheldate alltoodud nähtusi, lülitage soojuspump välja ja eemaldage viivitamatult elektrivõrgust. Seejärel võtke ühendust edasimüüjaga või teenindustehnikuga.
  - Toitekaabel kuumeneb üle või on kahjustatud.
  - Kuulete seadme töötamise ajal ebaharilikku heli.
  - Kaitselüliti aktiveerub sageli.
  - Soojuspumpast tuleb kõrbemislõhna.
  - Seadme siseosa lekib.
- Kui soojuspump töötab mittetavapärastes tingimustes, võib see põhjustada rikkeid, elektrilööke või tulekahju.
- Kui seadme avariinupust sisse või välja lülitate, vajutage seda nuppu isoleermaterjalist objektiga ja mitte metallobjektiga.
- Ärge astuge seadme välisosa ülapaneelele ega asetage sinna raskeid objekte. Selle tulemuseks võivad olla vigastused või kahjustused.

## ⚠ HOIATUS

### Ühenduste tegemine

- Seadet tohivad paigaldada väljaõppinud tehnikud. Vastasel juhul võib tulemuseks olla vigastus või kahjustused.
- Seadet paigaldades järgige elektriohutuse reegleid.
- Kohalikele ohutusreeglitele vastavalt kasutage sobiva võimsusega elektrivõrku ja kaitselüliti.
- Paigaldage rikkevoolu kaitselüliti. Seda mitte tehes võite põhjustada seadme rikkimineku.
- Juhtmete juurde tuleb paigaldada turvalüliti, mille kontaktide vaheline kaugus on vähemalt 3 mm.
- Sobiva võimsusega kaitselüliti valimiseks vt allolevat tabelit. Kaitseautomaat peab olema varustatud nii koormuskaitse kui termokaitsemega, kaitsmaks seadet nii lühise kui ülekoormuse eest.
- Soojuspump tuleb õigesti maandada. Valesti tehtud maandus võib põhjustada elektrilöögi.
- Ära kasutage tundmatu päritoluga elektrikaablit.
- Veenduge, et elektrivõrgu võimsus vastab soojuspumpa nõuetele. Ebastabiilne elektripinge või vale kaabeldus või tööhäire. Enne soojuspumpa kasutamist paigaldage sobiva suurusega elektrikaablid.
- Ühendage pinge juhe, neutraali juhe ja maandusjuhe.
- Enne elektritööde tegemist lahutage paigalduskoha elekter.

## ⚠ HOIATUS

- Ärge ühendage seadet elektrivõrku enne paigalduse lõpetamist.
- Kui toitekaabel on kahjustatud, tuleb see ohtude vältimiseks lasta välja vahetada kas tootjal, teenindustehnikul või sarnase väljaõppega isikul.
- Jahutusahela temperatuur on kõrge, mistõttu hoidke ühendusjuhe vasktorust eemale.
- Seade tuleb paigaldada vastavalt riiklikele elektriühenduste reeglitele.
- Paigaldus tuleb teha vastavalt NEC ja CEC nõuetele ning paigaldajaks tohib olla vaid väljaõppinud elektrik.
- Soojuspump on esimese klassi elektriseade. Elektrik peab selle õigesti maandama spetsiifilise maandusseadmega. Veenduge, et maandus on õigesti tehtud, vastasel juhul võite saada elektrilöögi.
- Soojuspumpa kollane-roheline juhe on maandusjuhe, mida ei tohi kasutada muudel eesmärkidel.
- Maanduse takistus peab vastama riiklikele elektriohutuse nõuetele.
- Seade tuleb paigaldada nii, et pääs pistiku juurde on vaba.
- Seadme sise- ja välisosa kõik juhtmed ja kaablid peab paigaldama elektrik.
- Kui elektrijuhe pole piisavalt pikk, võtke ühendust edasimüüjaga uue tellimiseks. Ärge juheta ise pikendage.

## ⚠ HOIATUS

- Pistikuga soojuspumpa puhul peab pääs pistiku juurde pärast paigaldamise lõppemist olema vaba.
- Ilma pistikuta soojuspumpa puhul tuleb elektriliinile paigaldada kaitselüliti.
- Kui soovite soojuspumpa teise kohta viia, tohib seda teha vaid väljaõppinud isik. Vastasel juhul võib tulemuseks olla vigastus või kahjustused.
- Valige selline paigalduskoht, mis on laste käeulatuses väljas ning loomadest ja taimedest eemal. Kui seda pole võimalik tagada, paigaldage ohutuse tagamiseks kaitsetara.
- Seadme siseosa tuleb paigaldada seina lähedale.
- Tootja annab juhised paigalduse ja seadme kasutuse kohta.

## Töötemperatuuri vahemik

	Seadme siseosa DB/WB(°C )	Seadme välisosa DB/WB(°C )
Maksimaalne jahutus	32/23	43/26
Maksimaalne soojendus	27/-	24/18

## **MÄRKUS:**

- Töötemperatuuri vahemik soojuspumbal on -22°C ~ 43°C.

# Osade kirjeldus

## Välisosa

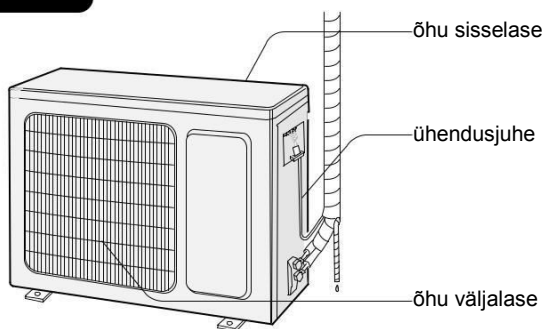

### **MÄRKUS:**

Tegelik toode võib erineda ülaltoodud joonisest, lähtuge tegelikust tootest.

# Tuleohtliku külmaaine turvaline kasutamine

## Paigaldaja kvalifikatsiooninõuded

- Paigaldajatel, kes käivad ringi jahtussüsteemiga, peab olema pädevustunnistus, mis on väljastatud vastava valdkonna ohutusnõuetele spetsialiseerunud ameti poolt. Kui parandustöid viib läbi mõni teine paigaldaja, siis peab olema seal juures pädevustunnistusega paigaldaja.
- Paigaldustöid võib läbi viia ainult tootja poolt ette nähtud viisil.

## Paigaldamise märkused

- Seade ei tohi töötada väikeses ruumis, kus on lahtine leek (tuleallikad, kivisöe või gaasi toimel töötav katel).
- Ühendustorusse augu puurimine ja selle põletamine on keelatud.
- Seade tuleb paigaldada ruumi, mille pindala on vastavuses alloleva tabeliga.
- Lekketest on kohustuslik peale paigaldust.

Tabel 1- Minimaalne ruumi pindala ( m<sup>2</sup> )

Külmaaine kogus (kg)	<1,2	1,3	1,4	1,5	1,6	1,7	1,8	1,9	2	2,1	2,2	2,3	2,4	2,5
Põrandal	/	14,5	16,8	19,3	22	24,8	27,8	31	34,3	37,8	41,5	45,4	49,4	53,6
Akna kohal	/	5,2	6,1	7	7,9	8,9	10	11,2	12,4	13,6	15	16,3	17,8	19,3
Seina peal	/	1,6	1,9	2,1	2,4	2,8	3,1	3,4	3,8	4,2	4,6	5	5,5	6
Laes	/	1,1	1,3	1,4	1,6	1,8	2,1	2,3	2,6	2,8	3,1	3,4	3,7	4

## Hooldamise märkused

- Veenduge, et seade oleks paigaldatud vastavuses eeltoodud tabeliga.
- Veenduge, et paigalduskoht oleks piisavalt ventileeritud.
  - Seadme tööajal peab olema pidev ventilatsioon ruumis tagatud.
- Veenduge, et paigalduskohas ei oleks lahtist leeki ega tuleallikaid.

## Jootmine

- Kui teil on vaja joota või lõigata jahutussüsteemi torusid hoolduse käigus, siis lähtuge tegutsemisel järgnevalt:



# Tuleohtliku külmaaine turvaline kasutamine

- a. Lülitage seade välja ja eemaldage vooluvõrgust
  - b. Eemaldage külmaaine
  - c. Vakumeerige
  - d. Puhuge läbi lämmastikuga
  - e. Lõigake või jootke
- Külmaaine tuleb koguda selleks mõeldud mahutisse.
  - Veendug, et vaakumpumba väljalaske lähedal pole lahtist leeki.

## Külmaaine lisamine

- Kasutage tööriistu, mis on mõeldud R32-ga kasutamiseks. Veenduge, et seadmes ei seguneks kaks erinevat külmaainet.
- Külmaaine mahuti tuleb hoida püstises asendis kogu täitmise aja.
- Tehke seadmele märke, kui külmaaine on lisatud.
- Ärge lisage üleliia palju külmaainet seadmesse.
- Kui külmaaine on seadmesse lisatud, siis kontrollige ega ei esineks lekkeid.

## Ohutusjuhised transpordimiseks ja hoiustamiseks

- Kasutage tuleohtliku gaasi detektorit enne kui avate pakendi.
- Hoidke seade eemal lahtisest leegist ja kohast, kus suitsetatakse.
- Nende protsesside läbiviimisel lähtuge kohalikest seadustest ja piirangutest.

# Paigaldusmõõtmete skeem

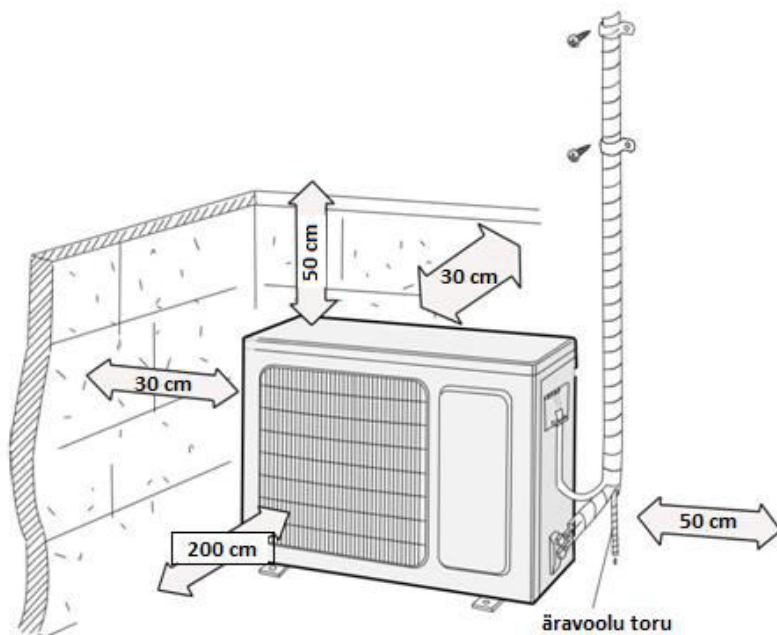

# Seadme paigaldamise ohutusjuhised

Ohutuse tagamiseks lähtuge allolevatest punktidest.

## ⚠️ Hoiatus!

- **Seadme paigaldamisel või liigutamisel tehke kindlaks, et külmaaine ei pääseks välja.** Kui õhk või muud ained satuvad külmaainesse siis jahutussüsteemi rõhk tõuseb ning kompressor võib lõhkeda. Vastasel juhul, võite viga saada
- **Seadme paigaldamisel või liigutamisel ärge pange külmaaine mahutisse mingeid muid külmaaineid, millel ei ole sama nimesilt või on kvalifikatsioonita.** Vastasel juhul võivad tekkida seadmes rikked ja seade ei pruugi töötada korrektselt.
- **Kui on vaja külmaainet koguda seadme liigutamiseks või parandamiseks, siis tehke kindlaks, et seade töötab jahutuse režiimis. Peale seda keerake klapp täielikult kõrgrõhu poolele (vedeliku klapp). Umbes 30-40 sekundit hiljem, keerake sama klapp madalarõhu poolele (gaasiklapp) koheselt pärast seda lõpetage seadme töö ja tõmmake välja toitekaabel. Pange tähele, et külmaaine kogumise protsess ei tohiks kesta üle 1-minuti.** Kui külmaaine kogumine võtab rohkem aega, siis õhk võib seguneda külmaainega, mille tõttu tõuseb rõhk jahutussüsteemis, mis võib põhjustada kompressori lõhkemist.
- **Külmaaine kogumisel, tehke kindlaks, et vedeliku klapp ja gaasiklapp on täielikult suletud. Samuti tehke kindlaks, et toitekaabel on välja tõmmatud enne ühendustoru eemaldamist.** Kui kompressor töötab siis kui klapp on lahti ja ühendustoru ei ole ühendatud siis võib jahutussüsteemi sattuda õhk, mille tõttu tõuseb rõhk jahutussüsteemis mis võib põhjustada kompressori lõhkemist.
- **Seadme paigaldamisel, tehke kindlaks, et ühendustoru on tugevalt ühendatud enne kompressori tööle panemist.** Kui kompressor töötab siis kui klapp on lahti ja ühendustoru ei ole ühendatud siis võib jahutussüsteemi sattuda õhk, mille tõttu tõuseb rõhk jahutussüsteemis, mis võib põhjustada kompressori lõhkemist.
- **Ärge paigaldage seadet kohta, kus võib olla lekkinud söövitavat või tuleohtlikku gaasi.** Kui seadme ümber on lekkinud gaasi, siis see võib põhjustada plahvatuse või mõnda muud õnnetust.
- **Ärge kasutage pikendusjuhtmeid elektriühendustes. Kui juhe ei ole piisavalt pikk, siis palun kontakteeruda kohaliku autoriseeritud hoolduskeskusega ja küsida parajalt pikka juhet.** Halvad ühendused võivad tekitada elektrilööki või tulekahju.
- **Kasutage korrektseid ja spetsiifilisi juhtmeid ühenduste tegemisel sise- ja välisseadme vahel.** Kohandage juhtmed nii, et neid tõmmates juhtmeotsad ei põhjusta seadmele kahju. Juhtmed, mis ei ole piisavalt mahavõimsad, halvad juhtme ühendused või lahtised juhtmeotsad võivad tekitada elektrilööki või tulekahju.

# Paigaldustööriistad

1 Lood	2 Kruvikeeraja	3 Lööktrell
4 Trelli puur	5 Toruekspander	6 Dünamovõti
7 Mutrivõti	8 Torulõikur	9 Lekkeandur
10 Vaakumpump	11 Manomeeter	12 Universaalne mõõtur
13 Kuuskantvõti	14 Mõõdulint	

## Märkus

- Paigaldust tohib teostada pädev paigaldaja
- Ärge kasutage toitekaableid, mis pole tehtud sellele seadmele

## Paigalduskoha valik

### Põhinõuded

Seadme paigaldamine allkirjeldatud kohtadesse võib põhjustada tööhäireid. Kui antud kohta paigaldamine on hädavajalik, võtke ühendust kohaliku edasimüüjaga:

1. Koht, kus asuvad tugevad soojusallikad, aurud, süttivad või plahvatavad gaasid või lenduvad võõrkehad.
2. Koht, kus asuvad kõrgsageduslikud seadmed (keevitusagregaat või meditsiinilised seadmed)
3. Rannikupiirkond.
4. Koht, mille õhus on õli või õliaure.
5. Koht, kus on väävligaasi.
6. Muud eritingimustega kohad.
7. Seadet ei tohi paigaldada pesukööki
8. Ei ole lubatud paigaldada ebastabiilsele või motiivkonstruktsioonile (näiteks veoauto) või söövitavas keskkonnas (näiteks keemiatehases)

### Seadme välisosa

1. Valige koht, kus müra ja õhu väljavool ei sega naabruskonda.
2. Koht, kuhu paigaldate, peaks olema hästi ventileeritud ja kuiv, samuti ei tohi olla soojuspump päikese või tugeva tuule käes.
3. Asukoht peaks olema piisavalt tugev, et kannatada soojuspumpa raskust.
4. Tehke kindlaks, et järgite paigaldusmõõtmete skeemi nõudeid.
5. Valige koht, mis on lastest, taimedest ja loomadest eemal. Kui see on vältimatu, siis pange soojuspumpa ümber aed.

# Nõuded elektriühendustele

## Ohutusjuhised

1. Seadet paigaldades järgige elektriohutuse reegleid.
2. Kohalikele ohutusreeglitele vastavalt kasutage sobiva võimsusega elektrivõrku ja kaitselüliti.
3. Veenduge, et elektrivõrgu võimsus vastab soojuspumpa nõuetele. Ebastabiilne elektripinge või vale kaabeldus või tööhäire. Enne soojuspumba kasutamist paigaldage sobiva suurusega elektrikaablid.
4. Ühendage voolu all olev juhe, neutraali juhe ja maandusjuhe.
5. Enne elektritööde tegemist lahutage paigalduskoha elekter.
6. Ärge ühendage seadet elektrivõrku enne paigalduse lõpetamist.
7. Kui toitekaabel on kahjustatud, tuleb see ohtude vältimiseks lasta välja vahetada kas tootjal, teenindustehnikul või sarnase väljaõppega isikul.
8. Jahutusahela temperatuur on kõrge, mistõttu hoidke ühendusjuhe vasktorust eemale.
9. Seade tuleb paigaldada vastavalt riiklikele elektriühenduste reeglitele.
10. Seade tuleb paigaldada ruumi, mille pindala on suurem kui "X"m<sup>2</sup> (**vaadake tabel 1**).



Pidage meeles, et seade on täidetud tuleohtliku külmaainega R32.

Ebapädev seadme kasutamine võib seade ohtu ümberolevad inimesed ja seadme töövalmiduse.

## Nõuded maandusele

- 1. Soojuspump on esimese klassi elektriseade. Elektrik peab selle õigesti maandama spetsiifilise maandusseadmega. Veenduge, et maandus on õigesti tehtud, vastasel juhul võite saada elektrilöögi.
  2. Soojuspumpa kollane-roheline juhe on maandusjuhe, mida ei tohi kasutada muudel eesmärkidel.
  3. Maanduse takistus peab vastama riiklikele elektriohutuse nõuetele.
  4. Seade tuleb paigaldada nii, et pääs pistiku juurde on vaba.
  5. Juhtmete juurde tuleb paigaldada turvalüliti, mille kontaktide vaheline kaugus on vähemalt 3 mm.
  6. kõik poolused tuleb ühendada fikseeritud juhtmestikuga

# Välisosa paigaldus

## 1. Samm: Tehke soojuspumpa toetuspind kindlaks (valige see situatsioonist olenevalt)

1. Valige paigalduskoht maja struktuuri järgi.
2. Kindlustage soojuspumpa toetuspind.

### Märkus:

- Kasutage kaitseabinõusid välisosa paigaldamisel.
- Tehke kindlaks, et toetuspind kannatab vähemalt 4-kordset seadme raskust.
- Välisosa tuleks paigaldada vähemalt 3 cm kõrgemale maapinnast, et ühendada äravoolu ühendus
- Seadme jaoks, mille jahutusvõimsus on 2300W~ 5000W, on vaja 6 laienduskruvi; seadme jaoks, mille jahutusvõimsus on 6000 W~ 8000W on vaja 8 laienduskruvi; seadme jaoks, mille jahutusvõimsus on 10000W~ 16000W, on vaja 10 laienduskruvi.

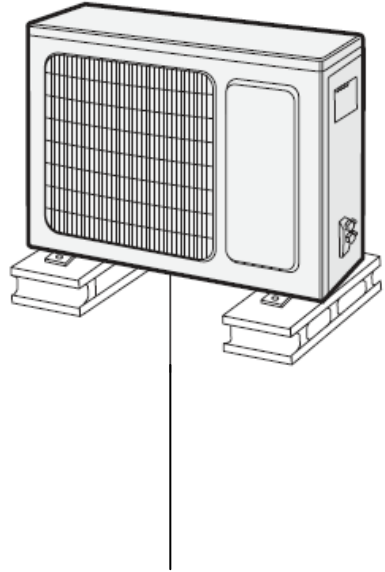

Vähemalt 3 cm maapinnast.

## 2. Samm: Paigaldage äravoolu ühendus (ainult jahutusseadmetele)

1. Ühendage välis äravoolu ühendus šassii auguga.(nagu näidatud pildil)
2. Ühendage äravooluvoolik äravooluavaga.

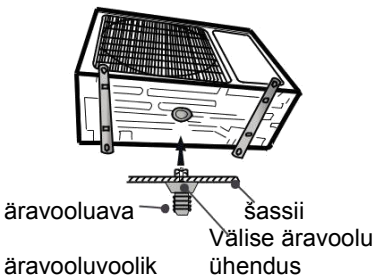

## 3.samm: Kinnitage välisosa

1. Asetage välisosa toetuspinnaile.
2. Kinnitage välisosa kinnitusaugud poltidega.

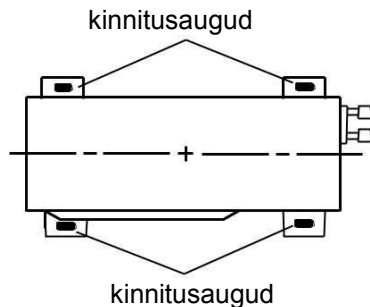

# Välisosa paigaldamine

## 4. Samm: Ühendage sise- ja välistorud

1. Eemaldage välisosa parempoolse käepideme kruvid ja siis eemaldage käepide.

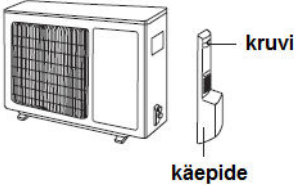

2. Eemaldage klapi keeratav kork ja ühendage ühendustoru teise toru bellmouthiga.

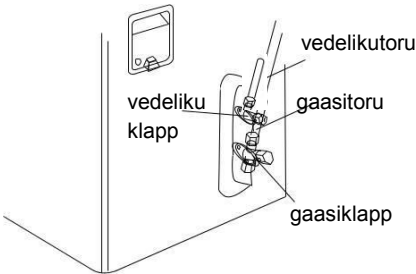

3. Viige toru vastava lehtserva juurde ja kinnitage mutter käega.

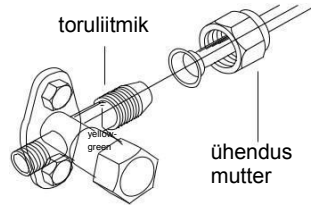

4. Kinnitage mutter dünamovõtmeega. Vaadake kinnitussmomenti järgmiselt lehelt.

Kuuskantruti läbimõõt	Kinnitussmoment (N.m)
Φ 6	15~20
Φ 9.52	30~40
Φ 12	45~55
Φ 16	60~65
Φ 19	70~75

## 5. Samm: Seadme välisosa juhtme ühendamine

1. Eemaldage juhtmeklamber, ühendage ühendusjuhe klemmi külge (ainult jahutus ja soojendus seadmetele) vastavalt värviskeemile ja kinnitage juhtmed kruvidega.

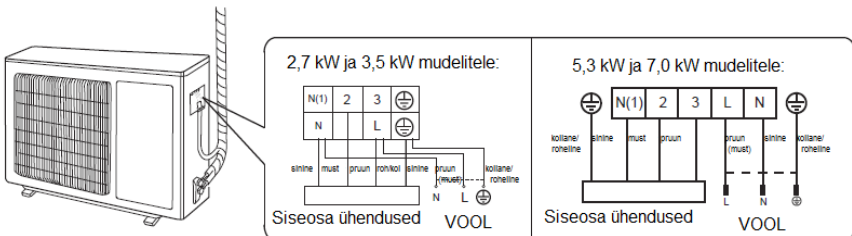

Märkus: Joonis on ainult juhendav (lähtuge enda seadmest

# Välisosa paigaldamine

2. Kinnitage toitejuhe ja signaali juhtmetraat traadi klambriga (ainult jahutus- ja kütteseade).

## Märkus:

- Pärast kruvi kindlustamist, tõmmake elektrivoolu juhet õrnalt, et kontrollida selle püsivust.
- Ärge kunagi lõigake elektrivoolu juhet lühemaks, et lühendada selle pikust

## 6. Samm: Korrastage torud

1. Torud peaksid olema paigutatud mööda seina mõistlikute painutustega, kui võimalik siis peidus. Toru painutamise miinimum raadius on 10cm.

2. Kui välisosa on kõrgemal kui seina auk siis peate torule tegema U-kujulise painutuse enne toru tuppa viimist, et takistada vihmavee sattumist toaruumidesse.

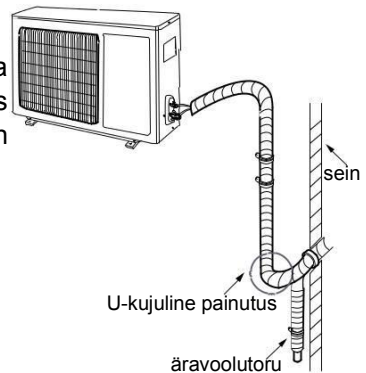

## Märkus:

- Teisel pool seina peaks olema äravoolutoru madlamal kui seadme pool.

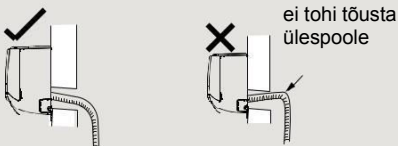

Äravoolutoru peab olema allapoole kaldu ning ei tohi olla kurviline.

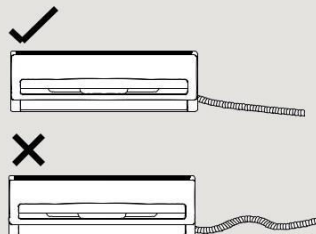

- Äravoolutoru ots ei tohi asetseda vees.

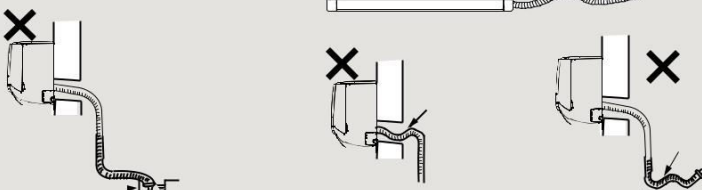

Ei tohi olla vees -----



# Vakumeerimine

## Kasutage vaakumpumpa

1. Eemaldage vedeliku-, gaasi- ja külmaaine ventiili korgid.
2. Ühendage piesomeetri külmutusagensi laadimislaadimisvoolik külmaaine ventiili külge külmutusagensi laadimislaadimisvoolik ja seejärel teine laadimisvoolik vaakumpumba külge.
3. Avage piesomeeter täielikult ja lase sel töötada 10-15 min, et kontrollida, kas rõhk püsib  $-0,1\text{Mpa}$  sees.
4. Sulgege vaakumpump ja jälgige, kas näit püsib  $-0,1\text{Mpa}$  sees. Kui näit langeb, siis on lekke võimalus.
5. Eemaldage piesomeeter, avage vedelikuventiil ja gaasiventiiil täielikult kuuskantvõtmega.
6. Pingutage ventiilide ja külmutusagensi laadimisventiili korke .

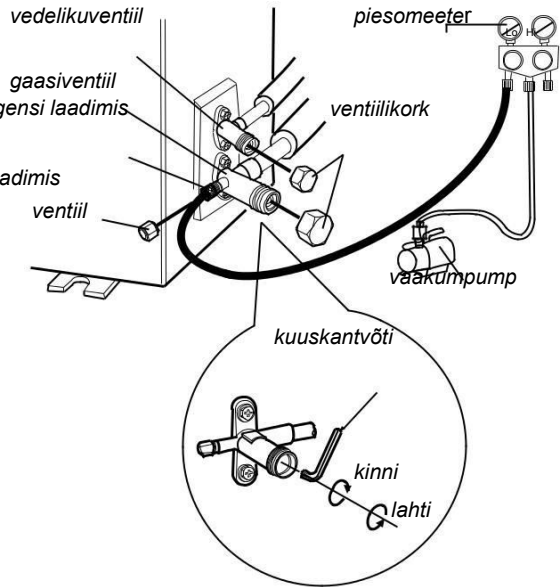

## Lekke tuvastamine

1. Lekkedetektoriga:  
Kontrollige, kas on lekkeid.
2. Seebiveega:  
Kandke seebivett tõenäolise lekkega kohale ja hoidke seda seal vähemalt 3 minutit. Kui eraldub mulle, siis on tegemist lekkega.

# Paigaldusjärgne kontroll

Kontrollitavad komponendid	Võimalikud tõrked
Kas seade on kindlalt paigaldatud?	Seade võib maha kukkuda, rappuda või müra teha
Kas olete kontrollinud jahutusaine lekkimist?	Leke võib põhjustada ebapiisava jahutuse (soojenduse)
Kas torustik on piisavalt isoleeritud?	Ebapiisav isolatsioon võib põhjustada kondensatsiooni ja vee tilkumist
Kas vee äravool on õige kiirusega?	Ebapiisav äravool võib põhjustada kondensatsiooni ja vee tilkumist
Kas elektrivõrgu võimsus vastab seadme andmeplaadil märgitule?	Vale võimsus võib põhjustada seadme tööhäireid või osade kahjustumist
Kas elektrijuhtmed ja torustik on õigesti paigaldatud?	Vale paigaldus võib põhjustada seadme töö häireid või osade kahjustumist
Kas seade on korrektselt maandatud ?	Vale paigaldus võib põhjustada elektri lekkimise
Kas elektri juhe vastab nõudmistele?	Vale suurusega juhe võib põhjustada seadme töö häireid või osade kahjustumist
Kas õhu sisse- ja väljalaskeavade ees on takistusi?	See võib põhjustada ebapiisava jahutuse (soojenduse)
Kas paigaldamisel ajal tekkinud tolmja praht on ära koristatud?	Need võivad põhjustada seadme töö häireid või osade kahjustumist
Kas ühendustoru gaasi- ja vedelikuklapid on täiesti avatud?	Suletud klapid võivad põhjustada ebapiisava jahutuse (soojenduse)
Kas sise- ja välis toruaugud on kaetud ?	Suletud klapid võivad põhjustada ebapiisava jahutuse (soojenduse) või elektri raiskamist

## Talitluse katsetamine

### Ettevalmistused talitluse katsetamiseks

- Klient kinnitab soojuspumpa heaks.
- Selgitage kliendile soojuspumpa töö olulisemaid aspekte.

### Talitluse katsetamise meetod

- Ühendage seade elektrivõrku ja vajutage kaugjuhtimispuldi sisse/väljalülitusnuppu.
- Vajutage režiiminuppu režiimide AUTO (automaatrežiim), COOL (jahutus), DRY (kuivatus), FAN (ventilaator) ja HEAT (soojendus) valimiseks ja kontrollimaks, kas need töötavad tavapäraselt või mitte.
- Kui ruumi temperatuur on madalam kui 16 °C, ei hakka soojuspump tööle jahutusrežiimis.

# Ühendustoru konfiguratsioon

## 1. Ühendustoru standardpikkus

- 5 m, 7,5 m, 8 m.

## 2. Minimaalne ühendustoru pikkus on:

- seadmetele, mille standardne ühendustoru pikkus on 5m, ei ole
- seadmetele, mille standardne ühendustoru pikkus on 7,5m ja 8m, on 3m

## 3. Maksimaalne ühendustoru pikkus on:

Tabel 1 Maksimaalne ühendustoru pikkus

Ühik: m

Jahutusvõime	Pikkus	Jahutusvõime	Pikkus
5000Btu/h (1465W)	15	24000Btu/h (7032W)	25
7000Btu/h (2051W)	15	28000Btu/h (8204W)	30
9000Btu/h (2637W)	15	36000Btu/h (10548W)	30
12000Btu/h (3516W)	20	42000Btu/h (12306W)	30
18000Btu/h (5274W)	25	48000Btu/h (14064W)	30

## 4. Külmaaine õli ja lisatava külmaaine kogus pärast ühendustoru pikendamist

Kui ühendustoru on pikendatud 10 m võrra toru standardpikkusest, tuleb teil lisada 5 ml külmaaine õli iga lisatud 5 m toru kohta.

Külmaaine lisamise arvutuskäik (vedelikutoru põhjal):

- (1) Lisatava külmaaine kogus = vedelikutoru lisatud pikkus x lisatava külmaaine kogus meetri kohta
- (2) Standardtoru pikkusele põhinedes lisage külmaainet vastavalt tabelis toodud kogusele. Lisatava külmaaine kogus meetri kohta erineb sõltuvalt vedelikutoru läbimõõdust. (Vaadake Tabel 2.)

# Ühendustoru konfiguratsioon

Tabel 2. Lisatava külmaaine (R32) lisamise kogus

Ühendustoru diameeter mm		Siseosa	Välisosa	
Vedelikutoru	Gaasitoru	Jahutamine ainult, jahutamine ja soojendamine (g/m)	Jahutamine (ainult) (g/m)	Jahutamine ja soojendamine (g/m)
Φ6	Φ9.5 or Φ12	16	12	16
Φ6 or Φ9.5	Φ16 or Φ19	40	12	40
Φ12	Φ19 or Φ22.2	80	24	96
Φ16	Φ25.4 or Φ31.8	136	48	96
Φ19	–	200	200	200
Φ22.2	–	280	280	280

**Märkus:** Külmaaine kogused, mis on toodud üleval olevas tabelis on ainult soovituslikud.

# Toru pikendamine

Märkus:

Toru vale pikendamine on peamine külmaaine lekke põhjus. Tehke torupikendus alltoodud samme järgides:

A: Lõigake toru maha

- Veenduge, et toru on õige pikkusega vastavalt seadme siseosa ja välisosa vahelisele kaugusele
- Lõigake toru torulõikuriga õigesse pikkusesse.

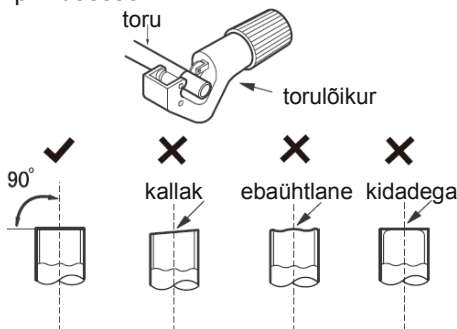

B: Eemaldage lõikelaastrid ja kidad

- Eemaldage lõikelaastrid ja kidad lihvimisseadmega ja veenduge, et lõikepuru ei satuks toru sisse.

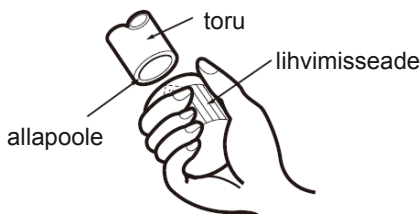

C: Katke toru sobiliku isoleertoruga

D: Kinnitage torule ühendusmutter

- Eemaldage ühendusmutter siseruumi ühendustorult ja

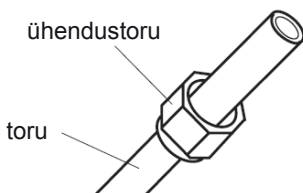

E: Pordi laiendamine

- Laiendage port ekspanderiga.

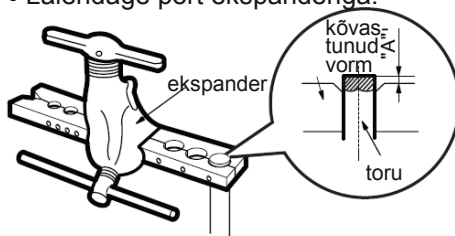

Märkus:

- „A“ on erinev sõltuvalt läbimõõdust, vt allolevat tabelit:

Välisläbimõõt (mm)	A (mm)	
	Maks.	Min.
Φ6 - 6.35(1/4")	1.3	0.7
Φ9.52(3/8")	1.6	1.0
Φ12-12.7(1/2")	1.8	1.0
Φ15.8-16(5/8")	2.4	2.2

F: Kontrollimine

- Kontrollige laienduspori kvaliteeti. Kui täheldate vigu, laiendage port uuesti järgides ülaltoodud samme.

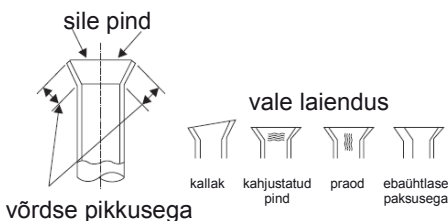

võrdse pikkusega

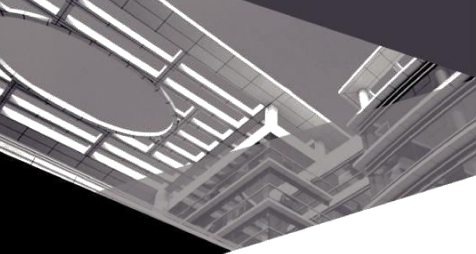

66129931069